

Дмитрий Неведимов

РЕЛИГИЯ ДЕНЕГ

или Лекарство от Рыночной Экономики

Все «цивилизованные» страны с развитой рыночной экономикой сталкиваются с одной и той же проблемой. Их население вымирает. Вымирает не по причине войн, болезней или недостатка еды. Люди вымирают по собственному желанию. Они отказываются заводить детей и продолжать жизнь. Будь то Европа, Америка или Япония, везде рынок приводит к одному и тому же результату¹.

Население лидера свободного мира США сталкивается с ещё одной проблемой. Восемь из десяти американцев являются психически не вполне здоровыми людьми, согласно собственным американским исследованиям².

Эта книга о том, что на самом деле представляет собой рыночная экономика. Если вам нравится рынок, то понимание его внутренних механизмов поможет вам действовать более эффективно. Если вам не нравится свободный рынок, вы увидите, с чем мы имеем дело в его лице.

¹ Рождаемость в развитых странах составляет 1.07 - 1.4 ребёнка на женщину (отчёт ООН «World Population Prospects The 2000 Revision»). Для простого воспроизведения надо не менее 2.1 ребёнка.

² Данные из книги Kalle Lasn «Culture jam: the uncooling of America»; Eagle Brook/William Morrow and Co., 1999, стр.9.

КРАТКОЕ ОГЛАВЛЕНИЕ

ОТ АВТОРА.....	3
ГЛАВА 1. ПРЕДМЕТ И МЕТОДЫ АНАЛИЗА.....	29
ГЛАВА 2. НАУКА И РЕЛИГИЯ.....	51
ГЛАВА 3. ЭВОЛЮЦИЯ НАСИЛИЯ.....	74
ГЛАВА 4. ВОЗНИКНОВЕНИЕ РЕЛИГИИ ДЕНЕГ.....	97
ГЛАВА 5. МИРОВОЗЗРЕНИЕ В РЕЛИГИИ ДЕНЕГ.....	142
ГЛАВА 6. ОСНОВЫ ФУНКЦИОНИРОВАНИЯ РЫНКА.....	167
ГЛАВА 7. КРИЗИСЫ РЕЛИГИИ ДЕНЕГ.....	201
ГЛАВА 8. СВОБОДНЫЙ И КОНТРОЛИРУЕМЫЙ РЫНОК.....	280
ГЛАВА 9. УПРАВЛЕНИЕ СОЗНАНИЕМ.....	319
ГЛАВА 10. ЗАЩИТА СОЗНАНИЯ.....	380
ГЛАВА 11. ДИАЛЕКТИКА ИСТОРИИ.....	421
ГЛАВА 12. СВЯТОЕ И ПОГАННОЕ ОБЩЕСТВА.....	585
ПРИЛОЖЕНИЕ А.....	697
ПРИЛОЖЕНИЕ Б.....	710
ОГЛАВЛЕНИЕ	723

ОТ АВТОРА

Моя основная профессия – прикладной анализ сложных технических, компьютерных и информационных систем. Чтобы по-настоящему понять, как работает любая сложная система, надо выйти за её рамки, взглянуть на неё со стороны. Это особенно важно для общественных систем.

На время нашего исследования забудьте о суете и сегодняшнем дне. Представьте, что вы находитесь где-то на облаках, и с интересом разглядываете то, что происходит далеко внизу на земле. Читайте эту книгу на свежую голову и на сытый желудок, поудобнее расположившись на диване.

За пятнадцать лет мне довелось побывать в нескольких совершенно разных обществах. Я видел развитый социализм, перестройку, дикий капитализм, полугосударственный рынок. Последние пять лет я живу в Канаде, в одной из самых развитых и самых демократических стран Запада. Здесь я уже застал и период сильного экономического подъёма, и затянувшуюся рецессию.

Всё это время свободный рынок был для меня как бы *гипотезой*, истинность которой надо было доказать или опровергнуть.

Я побывал студентом и безработным, наёмным работником в частной фирме в СНГ и её руководителем, журналистом и владельцем собственного бизнеса, сотрудником крупной транснациональной корпорации и американским инвестором. Чем бы я ни занимался, я старался не только вникнуть в детали, но и посмотреть на всё происходившее глазами стороннего наблюдателя.

Давайте представим, что в результате реформ в России рано или поздно будет построена демократия западного типа по образцу той же Канады. Я уже оказался в этом «идеально» возможном будущем.

Когда человек движется вместе с массой, ему трудно заметить изменения, которые происходят постепенно и одновременно со всеми. В иммиграции людей можно наблюдать, словно серии невольных подопытных, вбрасываемых в непривычную для них среду, пытающихся изо всех сил приспособиться к новой обстановке.

Поступают люди всех возрастов, полов и ментальностей. Вот – приехавшие год назад, вот – три года назад; вот, что происходит с теми, кто прожил десять лет. Вот как изменяются дети, подростки, молодые семьи, те, кто приехал после сорока, пенсионеры. А вот канадцы. Они уже не меняются, они уже достигли той высшей ступени развития человека, которая называется «цивилизованный потребитель».

Часть моей повседневной работы – вылавливание вирусов, разрушающих компьютерные программы. Постепенно я отследил и способы насилия над человеческим сознанием. После этого мне удалось освободиться из тисков, которые всё сильнее сжимает невидимая рука свободного рынка.

Многие выводы, которые сделаны в этой книге, могут показаться вам одновременно очевидными и невероятными. Поэтому коротко я опишу мои университеты.

I.

Музей науки

Я родился в большом советском городе N. Мои родители и родители моих родителей были врачами. Моё детство было спокойным и радостным. Зимними вечерами я любил читать, а лето – проводить на даче.

В 1987 году я окончил школу и поступил в институт, на специальность автоматизации управления. В первые годы перестройки я активно следил за демократической прессой. Но году к 1989-му мне уже совсем не нравилось то, что происходило в стране. Я перестал тратить время на газеты и телевизор, и сосредоточился на том, что было действительно интересно – на компьютерах и прикладной науке. Я считал, что главное – иметь практические знания, приносить пользу своей работой, а политикой занимаются скорее болтуны и бездельники.

Наш институтский курс широко охватывал инженерные и компьютерные предметы – физику, механику, электротехнику и микроэлектронику, высшую математику, системный анализ, информационные технологии, программирование, экономику социализма и так далее. Я закончил и военную кафедру, со специализацией в мобильной связи. Мы успели в полном объёме пройти и Историю КПСС, и марксизм-ленинизм. Марксизм казался мне не столько неправильным, сколько сильно устаревшим. Он описывал общество прошлого, которое уже давно не существовало, и общество будущего, которое было мечтой или утопией.

Мы учились на больших ЭВМ поколения 1960-х годов. Мне хотелось быть впереди прогресса, поэтому уже на втором курсе я нашёл работу в одном из только что возникших научно-технических кооперативов. Деньги меня не интересовали. Притягивали новейшие персональные компьютеры (ПК). Утром в институте мы работали с перфокартами, зелёными терминалами и допотопным языком программирования ПЛ/1. Вечером в моём распоряжении был Эппл Макинтош, машина будущего¹. Я работал с искусственным интеллектом, лазерным принтером и цветной графикой. Превосходство технологий капитализма никогда не было столь очевидным. На занятия в институт я ходил как в музей науки и техники.

Наш кооператив создавал компьютерные программы на основе Теории Решения Изобретательских Задач. ТРИЗ анализировала мировой патентный фонд и выявляла закономерности в развитии техники. Были также разработаны принципы сильного мышления и логические и психологические алгоритмы для изобретателя. Самые интересные инструменты ТРИЗ описаны в первой главе.

Логическое программирование

Мы использовали технологии экспертных систем, которые были основой японского проекта ЭВМ пятого поколения. В те годы обычным людям было ещё довольно сложно

¹ Микрософт Виндоус достигла уровня Макинтош только шесть лет спустя, в 1995 году.

освоить компьютер, и делалось много попыток сделать его более интеллектуальным, более удобным для человека. Со временем оказалось, что дешевле и эффективнее нарисовать на экране несколько красивых иконок и изменить людей, заставить *их* думать как компьютер.

Для создания экспертной системы нужен собственно эксперт, источник знаний в какой-либо узкой предметной области, и универсальный инженер знаний. Инженер знаний опрашивает эксперта, формализует его знания и создаёт модель предметной области. Модель затем вводится в компьютер, и проигрываются всевозможные варианты.

Для описания моделей использовался язык программирования Пролог. Это чисто логический язык, он совершенно не похож на обычные Бейсик или Си, основанные на числах. Пролог состоит из системы предикатов (утверждений) и встроенных механизмов логического вывода. Скажем, если на Прологе написать утверждения «Я люблю лес» и «В лесу идут дожди», то он автоматически может сделать вывод о том, что «Я люблю дожди». При программировании на Прологе приходится не столько считать, сколько прокручивать в голове множество логических операций.

Наши программы нашли хороший спрос у заводов и учебных институтов СССР, несмотря на высокую цену, 20 тысяч рублей за несколько дискет. Это равнялось цене двух автомобилей Жигули. Надо признать, что наши программы не так далеко ушли от книжки по ТРИЗ за 1 рубль 40 копеек. Но магия диалога с персональным компьютером, сама идея того, что машина помогает изобретать, и грамотный маркетинг, создавали особый эффект.

Помимо программ, наши специалисты оказывали услуги по обучению. В 1990 году в течение двух недель я изучал ТРИЗ вместе с инженерами Технического центра АвтоВАЗа. Они были неприятны на вид, но очень смекалисты, и буквально впитывали новые знания. Инженеры относились к ВАЗу как к родному дому. Забегая вперёд, канадские инженеры по сравнению с ними – узкие, ограниченные люди с гладкой причёской. Почему же, если они не такие умные, то такие богатые?

Свободный рынок

Наступил 1992 год, я заканчивал институт. В наш кооператив на разведку приехали два исследователя из Западной Германии. Они ехидно посмеивались над исчезновением СССР. Я воспринимал эти изменения весьма негативно, но с другой стороны, альтернативы рынку не было видно.

Для защиты своего дипломного проекта я распечатал пояснительную записку к нему на принтере. К моему недоумению, заведующий кафедрой, профессор, не читая, предложил переписать всё от руки. Он установил такие правила, а то, что на соседних факультетах распечатки в порядке вещей, его не интересовало. Видимо, не случайно это был факультет Автоматизации управления. Потренировавшись напоследок в чистописании, я пришёл на работу уже не студентом, а штатным сотрудником.

В 1992 году безналичные платежи приходили с задержкой в полгода, и инфляция обесценивала их в десяток раз. Время льготных кредитов кооперативам закончилось. Предприятиям тоже стало не до изобретательства. Мой первый оклад составил 5 долларов – в месяц. Килограмм бананов стоил один доллар, так что за месяц я зарабатывал как раз на 5 кг бананов.

Но вскоре я начал носить зелёные бумажки домой мешками. Курс доллара быстро вырос до трёхзначных цифр, а зарплату мы продолжали получать в советских рублях. В бухгалтерии нам выдавали банковские пачки зелёных трёхрублёвок, даже не распаковывая их. Сто банкнот были заклеены в пачку, а десять пачек были перевязаны в один большой брикет грубой бечёвкой. Этот брикет весил килограмма полтора и не лез не то что в карман, но даже в сумку. Я складывал пару брикетов в полиэтиленовый пакет или просто в сетку, и ехал с ними домой. В пачке было 3 тысячи рублей, что составляло менее 3 долларов. В магазинах я иногда расплачивался, просто выставляя целиком брикет на прилавок.

В какой-то момент одновременно ходило три вида денег. Были советские рубли и, наравне с ними, – новые независимые рубли. Причём независимые рубли принимались вперемежку с советскими, но в десять раз выше номинала. Например, если на независимой бумажке было написано «5 рублей», то на самом деле это было эквивалентно 50-ти старым рублям. Естественно, что при приёме оплаты и выдаче сдачи и кассиры, и покупатели, регулярно обсчитывались. Купюр было так много, что даже при покупке буханки хлеба или куска колбасы их нередко считали не вручную, а на специальных аппаратах.

Но и тех, и других денег было недостаточно, чтобы купить продукты. Нужны были ещё купоны, которые выдавались в больших листах вместе с зарплатой. Покупателю отделять купоны от листа было запрещено. Кое-как справившись с банкнотами, кассиры сидели с ножницами, вырезая из купонных листов замысловатые фигуры, пытаясь набрать нужную сумму. Зато в связи с исчезновением мелочи все телефоны-автоматы в городе стали совершенно бесплатными.

Из-за плачевного финансового положения нашего кооператива программисты стали разбегаться по банкам. Оставшиеся подрабатывали «халтурами». Специалисты по ТРИЗ пытались выжить, консультируя заводы, которые ещё были на плаву. Я объяснял ситуацию в экономике общей бездарностью чиновников и бессовестностью банкиров. Хотя в самый тяжёлый момент мы не закрылись только благодаря небольшому госзаказу, который дало одно из министерств.

Вскоре кооператив преобразовался в акционерное общество. Новое руководство АО в истинно рыночном духе подсчитало, что для максимальной прибыли им выгодно уволить всех сотрудников, кроме отдела продаж, не вести никаких новых разработок, а просто торговать уже существующими программами (плюс чистыми дискетами, холодильниками и так далее). Уволить всех сразу не получалось, так как многие сотрудники были акционерами.

К счастью, мы успели закончить англоязычную версию своей программы, и начались разовые продажи в США и Европе. Они кое-как подкармливали, но на обновление техники денег совершенно не было. Уже наступила эпоха Виндоус и мультимедиа. На наших быстро устаревших 286-х компьютерах было невозможно нормально запустить Виндоус, не то что программировать для неё.

Я оказался перед сложным выбором. По сути работа была очень интересная, но перспектив развития не было. Искать заработок в банке или торговой фирме мне не хотелось. Идти во вчерашний день на госпредприятие или в умирающий НИИ – тем более. В это время о предстоящем уходе предупредили последние два программиста, оставшиеся на фирме.

II.

Чрезвычайное положение

В последний момент акционерам всё-таки удалось объединиться и сместить руководство. Одновременно мы заключили контракт с партнёром в США на разработку Виндоус-версии нашей программы и получили под него финансирование. Меня назначили исполняющим обязанности директора. Мне предстояло управлять людьми вдвое старше меня, с научными степенями, да ещё и несколькими непризнанными гениями.

В первую очередь я проанализировал доходы и расходы фирмы, перевёл отдел продаж и маркетинга с окладов на процент от выручки. Все остальные сотрудники были сгруппированы по подпроектам и подчинены одному главному проекту. На зарплату мог рассчитывать только тот, кто участвовал в определённом подпроекте и вовремя сдавал свою работу.

В то же время, мне хотелось, чтобы все почувствовали себя в одной лодке. Я установил одинаковый и сравнительно небольшой оклад для себя, менеджеров и ведущих сотрудников. Предполагалось, что в случае успеха, и только после сдачи проекта, мы воздадим должное руководству премиями. Все остальные деньги были направлены на закупку новой техники.

Меня не особенно привлекала чисто менеджерская работа, и я продолжал участвовать в разработках. Я проектировал интерфейс, писал документацию, работал с базами данных, экспериментировал с трёхмерной графикой и звуком. Мне сильно не хватало свежей информации о рынке программ в США. Интернет в ту пору ещё не существовал. О выходе новых процессоров мы узнавали с задержкой в несколько месяцев. Я перечитывал всё, что попадало под руку, но всё равно сидел на голодном пайке. Также чувствовался сильный недостаток знаний о том, как управлять людьми и строить организацию. Вскоре мне предоставилась интересная возможность.

Свободная пресса

В наш город приехал представитель самой крупной американской корпорации по изданию журналов и книг по компьютерной тематике, чтобы найти партнёров в новых независимых государствах. Их издания выходят в полусотне стран мира, и одно перечисление публикаций занимает десяток страниц буклета.

Я подготовил бизнес-план, зарегистрировал отдельную фирму, и, отчасти неожиданно для себя, подписал лицензионный договор на издание журнала. Это был договор франчайзинга, никаких инвестиций американцы не делали, но получали небольшой процент от нашего дохода.

Журналом я убивал трёх зайцев. Мы получали: доступ к самой свежей информации (одновременно с американскими редакциями, через модем); возможность впервые изнутри посмотреть, как организована настоящая западная корпорация, особенно управление брэндами; технологию электронной подготовки и печати в цвете, которая была тогда ноу-хау.

Мне хотелось, чтобы и в нашей республике появился профессиональный журнал высокого качества. Конечно, мне льстило иметь свой бизнес, работать без начальников и ощущать

себя издателем органа свободной прессы. С другой стороны, новое дело отняло всё оставшееся время. Приходилось сидеть на двух работах до темна и без выходных.

Денег на издание первого номера, естественно, не было. Банковский кредит под 20-30 процентов в месяц можно было вернуть только операцией купи-продай, но никак не изданием журнала. Я решил проверить, чего стоит брэнд, сел за лазерный принтер и разослал прямую почту местным продавцам компьютерной техники с предложением произвести предоплату рекламы в журнале в обмен на хорошую скидку. Как ни странно, деньги начали поступать, и журнал увидел свет.

Вначале мы печатались на большой государственной фабрике. К моей радости, там уже были компьютеры. К моему ужасу, они умудрились купить в Германии сильно устаревшие, бывшие в употреблении рабочие станции. Их надо было просто выкинуть, но этот хлам продали в СНГ по остаточной стоимости, раз в 20 превышающей цену лучшего ПК. Станция размером в два шкафа была менее функциональна, чем обычный ПК Пентиум с программой Фотошоп¹. Как я понял из разговоров, личные интересы закуповавшего оборудование не всегда совпадали с интересами фабрики.

После выхода первого же номера нам напомнили, что такое свобода прессы. Нет, не государственные чиновники. Представитель глубокоуважаемой фирмы Интел. В одной из редакционных статей мы, между прочим, написали, что для начинающего пользователя вполне годится компьютер на базе процессора АМД, который не хуже, но гораздо дешевле аналогичных процессоров Интел. Представитель Интел воспринял это как оскорбление и снял всю свою рекламу с будущих номеров.

Не в такой форме, но по сути, эта ситуация повторилась со многими рекламодателями. Они согласны были давать рекламу (то есть платить), только в том случае, если журнал печатал то, что им нравится. 90 процентов затрат на печать покрывает реклама, иначе журнал будет не по карману читателям, поэтому мы стали заложниками рекламодателей. Никакого профессионального интереса выпускать издание, в котором бы было 50 процентов открытой рекламы и 50 процентов скрытой рекламы, для меня не было. Равно как и не было никакого желания улаживать «крутых» директоров, ужасно «творческих» рекламистов и пиарщиков, чтобы выпросить у них рекламу.

В своё время наши партнёры-американцы подчёркивали, что они проводят независимую редакционную политику. Регулярно читая американское издание от корки до корки, я заметил, что первую тройку мест в обзорах компьютеров всегда занимали ПК фирмы Делл. По интересному стечению обстоятельств, эта же фирма давала самую объёмную рекламу и на самых дорогих местах (обложки, развороты). В другом крупном американском журнале, конкуренте нашего, Делл не давала так много рекламы, и в их обзорах она далеко не всегда была на первом месте.

Вскоре начались особенности с конвертацией местной валюты, и многие импортёры техники или исчезли, или затянули пояса. В довершение всего разорился банк, в котором был расчётный счёт журнала. Журнал выжил, но постепенно я перестал принимать в нём участие.

¹ Adobe Photoshop – стандартная программа для обработки фотографий на ПК.

Узнав изнутри, как работает пресса, я никогда не воспринимаю напрямую то, что говорят в зависимых и независимых средствах массовой информации. Идёт ли речь о политике или о пылесосе.

Новая Римская Империя

Подходило время сдачи большого проекта на моей основной работе. Наш партнёр пригласил группу разработчиков в США для совместной отладки английской версии. Я впервые попал за границу и провёл целое лето в США. После СНГ это был совершенно иной мир. Впрочем, из этого мира удалось увидеть не так уж много, поскольку всем приехавшим был установлен график работы, не располагавший к осмотру достопримечательностей. С 9 утра до 9-10 вечера, включая субботу. Мне почему-то вспомнились забытые выражения вроде «потогонной системы» и «эксплуатации труда капиталом».

В СНГ свободный рынок был «неправильным», поэтому все его проблемы логично списывались на эту неправильность. В США у меня впервые возникли серьёзные сомнения в справедливости и саморегулируемости *правильного* свободного рынка.

Сложно объяснить, почему уборщик в американской фирме получал в пять раз больше, чем программист в СНГ. Хотя программы, которые приносили доход, который давал зарплату этому уборщику, писал тот самый программист в СНГ. Почему зарплата нашего врача, который ничем не хуже такого же нашего врача, который просто иммигрировал в США, в 200 раз ниже, чем у новоявленного американца? Было также непонятно, каким чудесным образом предполагается, что со временем зарплаты сравниваются.

Говоря об экономической эффективности свободного рынка, мне было сложно принять, что расходы на маркетинг в американских компаниях составляют 30-40 процентов, а на разработку (R&D) – в лучшем случае 8-10 процентов. То есть на то, чтобы расхвалить продукт, тратится в 3-5 раз больше, чем на то, чтобы его сделать лучше.

Объяснение демократов заключалось в том, что мы слишком долго шли в стороне от рынка, столбовой дороги человечества; законы рынка объективны, мы в силу своей отсталости не понимаем их. Пока у меня не было своего ответа на эти вопросы.

В магазинах было удивительное отсутствие американских товаров, зато изобилие китайских. Одним из моих «открытий» было то, что мыло «Камей» – одно из самых дешёвых и непопулярных. В СНГ в то время непрерывно крутили ролик «Камей – ароматы Парижа», и это мыло воспринималось как символ французской жизни. Я подумал, хорошо ещё, что не завернули что-то более дешёвое с улицы в красивую упаковку, а то ведь тоже можно было продавать под видом ароматов Парижа.

С некоторыми американцами у нас возникли дружеские отношения. Они возили посмотреть на корабль первых переселенцев, дачу-музей Вандербильта с водопроводными кранами из золота, музей-линкор времён Второй мировой войны и торпеды-камикадзе; угощали в придорожных ресторанчиках. Во время нечастых прогулок по Бостону иногда возникало странное ощущение, что я попал в новую Римскую империю.

Бои по всем направлениям

Проект был успешно сдан. Нашу новую программу купили десятки корпораций, входящие в список «Форчун-500», список пятисот крупнейших компаний США. Среди них были

Кодак, Форд, Моторола, Хьюлет-Паккард, Проктэр и Гэмбл, Даймлер-Бенц, Шелл, Боинг, НАСА и многие другие. Мы запустили три новых проекта, все с расчётом на американский рынок.

Одной из новых разработок стал оригинальный семантический анализ текстов патентов, который автоматически выявляет суть изобретения через построение цепочек Субъект-Действие-Объект. Скажем, если прогнать через анализатор предыдущее предложение, то он выделит в качестве главной мысли цепочку [семантический анализ] [выявляет] [суть изобретения].

За пару лет фирма выросла с двадцати до двухсот человек. Мы стали самым большим разработчиком компьютерных программ в своей республике. Технически мы вышли на новый уровень, установили скоростные сети, связали офисы в разных зданиях оптоволокомом, поставили выделенные серверы, провели свой канал Интернет.

На хорошие зарплаты пришло много новых людей. Всё чаще мне приходилось заниматься чистым управлением. Хотелось сохранить дух небольшого коллектива, но при быстром росте конфликты возникали тоже быстро. Моя жизнь напоминала бесконечную войну, когда стреляют отовсюду. С одной стороны заказчик, с другой – коллеги и акционеры, с третьей – многогорукое государство.

С точки зрения собственной безопасности, нам не хотелось привлекать какое-либо внимание к фирме. Мы использовали Жигули, оставшиеся ещё со времён дружбы с АвтоВАЗом, в то время как местные бизнесмены, разбогатев, сразу покупали иномарку (и рано или поздно получали по голове). Мы не тратили на мебель, сотовые телефоны и офисный антураж. Меня лично новые супермаркеты и импортные товары в ярких упаковках интересовали мало.

Наша деятельность была идеальна для государства – экспорт интеллектуального труда, ввоз технологий, инвестиций и твёрдой валюты. Наладить разработку программного обеспечения, конкурентоспособного на Западе, довольно сложно. От государства хотелось, чтобы оно забирало свою долю налогов и валюты, и просто не мешало работать.

По моим наблюдениям, всевозможные чиновники были совсем не против рынка. Они просто хотели всё контролировать, при этом списывая на рынок любые проблемы. Помню, как однажды мне пришлось доставать с таможни обыкновенную пачку дискет. Четыре дня я сидел в очередях, ездил из одного конца города в другой ради оплаты через сберкаассу 5 долларов пошлины, а затем доплаты опять через сберкаассу 3 центов из-за изменившегося курса доллара.

Я читал прессу для бизнесменов, пытаюсь предсказать движения экономики, колебания курса доллара и политику властей. Налоговое законодательство менялось от одного номера газеты к другому. Иногда в статьях попадались упоминания о «кейнсианской экономике», монетаристской политике и других понятиях. Времени, чтобы разобраться в теории, не было.

Изредка мне удавалось поработать руками на компьютере. Готовя компакт-диск с демо-версией нашей программы, мы наконец-то сделали его с живым видео, трёхмерной графикой, анимацией и звуком. Для одного из фрагментов мы оцифровали видеозапись маркетинговой речи («питча»), которую нам прислали из Штатов. Говоривший на видео от волнения делал паузы и заикался. За пару часов работы на обычном ПК мы вырезали все

заикания, и с экрана слышалась гладкая речь профессионального оратора. По работе в журнале я уже знал, что из фотографии на компьютере можно сделать всё, что угодно – ведьму превратить в красавицу, а серый ящик компьютера – в волшебный дворец. Сколько реальности осталось в современном телевидении, а сколько в нём виртуальности?

Вперёд на Запад

В 1997 году я окончательно склонился к выводу, что ничего хорошего в СНГ ждать не приходится. Жить в страхе, заводить семью и детей и обрекать их на постоянное выживание, мне не хотелось. Я побывал в командировках и в отпуске в Германии, Франции, Болгарии, Польше, в Крыму; сравнивал. Когда поезд идёт из Германии через Польшу в Белоруссию, то на глазах уходит техническая цивилизация. Вокзал в Бресте, где к вагонам подбегали женщины в серых пальто и платках, предлагая домашнюю стряпню, напоминал сцены из фильмов про государственную границу во время революции.

К тому времени я уже прошёл первые уроки «плавания с акулами» бизнеса. Постепенно у меня нарастали разногласия с главным акционером на фирме. Я стал замечать, что наши разработки принимают всё более фантастический характер и делаются не столько с расчётом на продажу клиентам, сколько для демонстрации потенциальным инвесторам. Я хорошо помнил проблемы предыдущих лет и сильно опасался, что такая политика рано или поздно опять приведёт к разбитому корыту. Конечно, находясь в СНГ, я не чувствовал, чем был Интернет-бум в США.

По удобному случаю реорганизации назначили нового директора, а меня перевели на развитие нового Интернет-проекта. Я начал с удовольствием изучать новую многоуровневую веб-архитектуру, системы управления знаниями, технологии Оракл и Ява.

Подумав, я подал документы на иммиграцию. В тот момент для специалистов были открыты двери в Канаду. Требовалось приемлемое знание английского или французского, инженерная специальность, опыт работы и отсутствие проблем с милицией. Я не собирался уезжать навсегда, но мне хотелось не только покупать товары по мировым ценам, но и получать зарплату по мировым меркам.

Вскоре пришёл положительный ответ из посольства, я съездил в Москву на медкомиссию, прогулялся по Красной площади и стал планировать отъезд. В 1998 году в России бурно росли акции и ГКО. Я почитывал «Коммерсантъ», смотрел на фото трескавшихся от сознания собственной крутизны «менеджеров инвестиционных портфелей» и думал, сколько это может продлиться. Не надо быть экономистом, чтобы понимать, что выплачивать 100 или 150 процентов годовых при фиксированном курсе не может никакой заемщик, даже если это Российское государство. Я ещё помнил эмоции некоторых знакомых, которые в своё время играли на акциях МММ и Олби. Я прогнозировал революционную ситуацию на осень и взял билеты в Канаду на конец августа.

Когда я упаковывал чемоданы, передачи ТВ были прерваны, экстренные выпуски новостей сообщили об отставке правительства, о панике на бирже и мировом финансовом кризисе. Под грохот канонады я отправлялся в страну, в которой никогда не был. В город среди снежных гор на берегу океана, который выбрал просто по фотографии.

III.

Узкоглазый Вавилон

Ванкувер – самый большой город провинции Британская Колумбия, и второй по величине в Канаде¹. Он расположен где-то напротив Владивостока, на другой стороне Тихого океана. Сто лет назад здесь были густые леса с индейцами, пристань и лесопилка. Сейчас живёт два миллиона человек, из них 70-80 процентов – иммигранты первого-второго поколения.

Больше всего китайцев – из Гонконга, Тайваня и материкового Китая; а также индусов и пакистанцев. Есть японцы, корейцы и другие южные азиаты; арабы – иранцы, афганцы. Из Европы – югославы, румыны, поляки, болгары, чехи, венгры. Западные европейцы обычно во втором поколении – немцы, ирландцы, британцы, итальянцы. Из Центральной Америки – мексиканцы, гватемальцы, сальвадорцы. Есть аборигены в индейских резервациях. Собственно белых канадцев не так и много. Почти нет негров – для них слишком холодно (летом +20, зимой +5).

По улицам ходит разноязыкая масса, в офисах вывески на пяти-шести языках. Но в языке будущего сомнений не остаётся. Это – китайский. Экспансия происходит на глазах. В газете фотографии лучших выпускников местных средних школ. 49 из 50 – китайцы. Половина студентов в университетах – китайцы местные и китайцы, приехавшие на обучение. Китайцы скупают землю, входят в любой бизнес, в любую профессию. Есть улицы и районы, где китайских надписей больше, чем английских (это *за* пределами Чайна-тауна). Богатые, работоспособные, китайцы – хорошо организованная сила, которая готовится поглотить всё, что съедобно и полезно.

В Ванкувере редко встретишь белого человека с детьми, в лучшем случае с одним ребёнком. Китайцы ходят группами по десять человек, в семье три-четыре ребёнка. Большие семьи попадают ещё у мусульман.

Такое впечатление, что канадцы сто лет назад согнали индейцев с этих земель только для того, чтобы передать их со временем китайцам. Генерал-губернатор, формальный глава Канады, назначаемый английской королевой – китаянка.

Наших соотечественников в Ванкувере живёт тысяч 30-40, в основном евреи (к слову, во мне еврейской крови нет). Приезжают из всех советских республик и из Израиля. Здесь всё равно все – «русские».

Несвободный рынок

Первые месяцы в Канаде у меня было ощущение, словно я попал из войны в размеренную мирную жизнь. Люди вокруг были безразлично-вежливы, спокойны и улыбались. Как будто я вернулся в Советский Союз до 1985 года.

Изначально я искренне хотел вписаться в канадскую жизнь, найти хорошую работу, купить дом, завести семью. Канада казалась мне очень большой, многонациональной и дружелюбной к чужеземцам. Мне казалось, что здесь нет серьёзных проблем и конфликтов. Мне хотелось узнать, что делает эту страну сильной и преуспевающей.

¹ Недавно Ванкувер был объявлен столицей зимней Олимпиады 2010 года.

Первые же взгляды из Канады на СНГ позволили сделать несколько неприятных выводов. Когда каждый день смотришь ТВ, то не заметно влияние, которое оно оказывает на жизнь. Из Канады стало видно, насколько телевидение 1998 года было в России истерично-психованным. Как будто в каждый русский дом подселили агрессивного умалишённого, который раз в полчаса устраивает припадки, криками навязывает хозяевам дома свой больной чёрный взгляд на жизнь, и пытается довести их до самоубийства.

Стало очевидно, что в Канаде не снижается роль государства, вопреки заявлениям демократов в России. Государство жёстко регулирует базовые цены, например, на телефон, кабельное ТВ, транспорт, лекарства. Стоило местным фермерам написать заявление, что китайцы завозят дешёвый чеснок, и были немедленно подняты пошлины. Чеснок – далеко не стратегический товар.

Оказалось, что электроэнергетика принадлежит государству¹, и в отличие от РАО ЕЭС, её не собираются приватизировать. К монополии государства относятся почти вся торговля спиртным, автомобильное страхование. Медицинское обслуживание – государственное, почти бесплатное. Государство не предлагает гражданам выживать, чем придётся, как советует МВФ русским. Временно безработные получают пособие в течение года и бесплатное обучение, постоянно неработающие – бесплатное жильё, обучение и пособие, на которое можно купить не меньше, чем на оклад госслужащего в России.

Помимо государства сильны профсоюзы. Если зарплата учителям или врачам не повышается, они выходят на забастовку и бастуют до тех пор, пока не добьются своего. Задержек в выплате зарплаты не бывает в принципе.

Модель иглы Кошечья

Осмотревшись после приезда, я начал подыскивать работу. В появившееся впервые за несколько лет свободное время я читал о том, как устроена американская экономика. Я подходил к проблеме с двух сторон.

С чисто практической, я хотел найти перспективную работу и хорошую зарплату. По предыдущему опыту я прекрасно знал, что мало разбираться в технологиях, надо понимать бизнес. С другой стороны, надо было наконец-то восполнить пробелы в образовании и почитать экономическую теорию, полностью отбросив как правую, так и левую политику и идеологию. Кроме того, я хотел понять, по каким направлениям развивается рынок, и в чём причины плачевного состояния России. Два подхода сливались – не зная макроэкономику, нельзя планировать и свою жизнь. Это полностью подтверждал шедший в тот момент, осенью 1998 года, финансовый кризис в России.

Писать диссертацию я не собирался. Мне была нужна простая, логичная модель рынка для собственного употребления. Я исходил из того, что какой бы запутанной не казалась экономика, в конечном счёте она охватывает всех людей, даже полуграмотных. Поэтому её главные принципы не должны быть сложными. Я много лет занимался анализом сложных систем, и, при доступности любых учебников, построить простейшую схему экономики, мне представлялось делом техники. Я начал читать в нескольких направлениях.

¹ Не во всех провинциях.

Во-первых, это были книги о возникновении, развитии и повседневной работе крупных корпораций. Я старался выбирать книги, написанные участниками событий, но не университетскими учёными. Я изучал историю ДЭК, ИБМ, Эппл, Микрософт, Го, Нетскейп, АОЛ, Е-Вау, частично Крайслера и Форда. Позднее добавились материалы об Интернет-компаниях, многие из которых к моменту выхода книг о них успели разориться. Параллельно я изучил организацию японских конгломератов зайбатеу и кейретсу и корейских чиболов.

Пожалуй, главный вывод из этой части прочитанного в том, что суть существования любой компании – не производство лучшего продукта, как казалось до этого. Суть – конкурентная война. Продукт вторичен, он только оружие в конкурентной войне.

Во-вторых, это были книги о финансовых рынках. Финансы и особенно акции – ключ к любому бизнесу.

С одной стороны, я читал мемуары профессионалов. Я захватил весь цикл финансовой жизни фирмы – книги предпринимателей, директоров, венчурных капиталистов, инвестиционных банкиров, игроков на рынке акций, дэй-трейдеров, спекулянтов на бондах. Среди них были «отцы» Интернет-бума из фирмы Клейнер-Перкинс; спекулянт, разоривший старейший английский банк Бэрингс; знаменитый в Америке инвестор Уоррен Баффет и небезызвестный Джордж Сорос.

С другой стороны – книги об инвестициях для потребителей. О том, как быстро разбогатеть на акциях, на золоте, на азиатских рынках. Как покупать дома и спекулировать недвижимостью. Как вкладывать в паевые (mutual) фонды, в пенсионные счета. Как умереть богатым, как не платить налоги, как пользоваться оффшорами. Как анализировать статистику для предсказания рынка. Книги о том, как влияет расположение планет на стоимость акций, я опустил. Я регулярно читал журнал «Форчун», другие издания для инвесторов, и просто следил за новостями. Самая большая в истории спекулятивная пирамида раздувалась на моих глазах.

Из этой части прочитанного главный вывод был том, что финансовые рынки в наше время живут по своим правилам, связь с реальным производством утеряна.

В-третьих, я выбрал два стандартных университетских учебника по экономике, которые были написаны нормальным языком и не перегружены цифрами, и начал внимательно разбираться в них. Из дополнительных академических книг мне понравился американский экономист 1950-60-х годов Джон Гэлбрайт (John Galbraith). В отдельном ряду стоял претендующий на всезнайство английский журнал «Экономист», который каждой своей статьёй поучал читателей, особенно глупые страны третьего мира и Россию, что значит правильная рыночная экономика.

Если объяснения микроэкономики, на уровне фирмы, были довольно логичны, то в макроэкономике, на уровне стран, оказалось много тумана. Но один вывод был чётко и прямо противоречил тому, что рекомендуется России. В собственных западных учебниках много раз повторено, что для выхода из экономического кризиса нужно сильное

вмешательство государства¹, а не предоставление рынка самому себе. Иначе кризис может идти вниз по спирали сколь угодно долго.

В-четвёртых, я взял книги, описывавшие экономические кризисы. Любую систему интереснее всего рассматривать в точках её максимального напряжения. Кроме того, я искал аналогии с ситуацией в России.

Я читал о спекулятивных пирамидах, начиная с тюльпанов в Голландии XVI века и заканчивая массовым банкротством сберегательных союзов в США в конце 1980-х годов. Про кризис и гиперинфляцию в Германии после поражения в Первой мировой войне и про экономические причины возникновения фашизма. Про Великую депрессию в США, предшествовавший ей биржевой бум и политику Рузвельта по выходу из депрессии.

Было очевидно, что учебники экономики иногда прямо противоречат тому, что происходило в истории. Что история по сути постоянно повторяется, а и у массы, и у авторов университетских учебников – поразительно выборочная и короткая память. Что Интернет-бум конца 1990-х – прямая копия бума 1920-х годов. Даже заголовки газет в 1929 и в 1999 году совпадали.

Было очевидно, что Интернет-бум закончится сильной депрессией. В довершение я пришёл к мысли, которой сам не поверил – из такой сильной депрессии можно будет выйти только через большую войну. Зимой 1999 года сама мысль о масштабной войне показалась абсурдной.

У меня появилось много новых знаний, но полная картина не складывалась. Я чувствовал, что между нашим, русским, мышлением и западным есть какая-то принципиальная разница, но по книгам её нельзя понять. Я хотел поскорее попасть на работу, чтобы бок о бок поработать с канадцами.

Серебряный экран

Читать по-английски было легко, но мой разговорный язык надо было улучшать. Решив совместить приятное с полезным, помимо книг я стал брать в библиотеке видеокассеты с кинофильмами. Во всех местных телевизорах можно включать показ субтитров (они делаются не столько для иммигрантов, сколько для глухих). Я смотрел по два-три фильма в день, и через три-четыре месяца субтитры мне стали не нужны².

В библиотеке были отобраны фильмы, получившие награды или ставшие известными в своё время. На девяносто процентов это было американское кино. Вначале я брал более новые фильмы, с современными кинозвёздами. Постепенно они закончились, и мне пришлось выбирать из фильмов 1950-70-х годов, зачастую чёрно-белых. К моему удивлению, эти фильмы были более интересными и человечными, чем новые. Я перешёл на фильмы тридцатых-сороковых, и многие из них понравились ещё больше.

¹ Есть два основных подхода, и они оба требуют вмешательства государства. Монетаристский подход предлагает увеличить денежную массу, а кейнсианский – государственные расходы. На практике применяется сочетание обоих подходов.

² Среди фильмов, существенно расширивших мой английский лексикон, был «Никсон», в котором одноимённый президент США изощрённо матерился.

Мне всегда было интересно посмотреть на Америку и её историю глазами самих американцев, глазами очевидцев, а не комментаторов. В чём-то это удалось. Как минимум, я увидел историю *грёз* Америки. За год я просмотрел порядка 300-400 лучших фильмов всех времён. Было особенно интересно сравнивать оригинальные фильмы и их «римейки», снятые через 30-40 лет.

Я стал разбираться в стилях, темах и актёрах разных лет. Мне было интересно попутешествовать по времени. Скажем, по книгам я уже представлял, что происходило во времена Великой депрессии. Я смотрел на Фреда Астера и Джинджер Фред глазами тех безработных тридцатых годов, которых кинотеатры завлекали, прилагая к билету дешёвую алюминиевую кружку. Кое-что оказалось удивительно знакомым. Например, песни из мюзикла шестидесятых «Моя прекрасная леди» пел Муслим Магомаев, а мелодия, годами сопровождавшая прогноз погоды в советской программе «Время», вышла из «Афёры Томаса Кроуна».

К сожалению, со временем грёзы Америки становились всё более злыми и жестокими. По фильмам было хорошо заметно, что в западном обществе в 1960-е произошёл переворот, смысл которого не понят до сих пор. Тот же переворот идёт сейчас в России.

Постепенно я обнаружил, что религиозные люди в Канаде, будь то христиане или индусы, человечнее и симпатичнее борцов за либерализм и эмансипацию. Надо сказать, что я неверующий, ни разу не ходил в церковь или храм – только в музей. По привычке я относился к верующим скорее как к отсталым и «реакционным».

Чтобы понять, чем был социализм, надо было его потерять. Чтобы понять, что такое общество, основанное на пусть и неявных, но христианских ценностях, надо увидеть общество, которое *не* основано на христианских ценностях.

На Западном фронте без перемен

Несмотря на все проблемы в СНГ, у меня долго была надежда, что жертвы не напрасны, поскольку бедность со временем пройдёт, а экономическая конкуренция с Западом всё же лучше военного противостояния, которое могло закончиться уничтожением всех. Идея быть гражданином общего мира без искусственных границ мне imponировала гораздо больше, чем идея страны, окружённой колючей проволокой.

Но весной 1999 года НАТО нарушило негласный договор о том, что мы будем жить без физического насилия. Когда немецкие лётчики бомбили Белград, стало понятно, что Запад не воевал не потому, что стал гуманным, а только потому, что боялся ответного удара. Партнёрство Запада и России – временная ложь, на которую идут, пока у России есть ядерные ракеты.

Читая канадские газеты, я живо представил, что сегодня американцам не нравится Милошевич, а завтра им не понравится какая-нибудь из республик СНГ. Тогда налоги, которые с меня будут брать в Канаде, пойдут на изготовление бомб, которые сбросят на голову моим родителям. Возможно, Милошевич – не ангел, но бомбить обычных людей из-за недовольства правительством – всё равно, что убивать жильцов дома, в котором живёт подозреваемый полицией. Не говоря о том, что какое дело американцам до внутренних проблем Югославии.

За десять лет я постарался забыть обо всём, что говорили о США в советские времена. Чтобы двигаться в будущее, надо было отказаться от стереотипов врага. Я пытался составить новое представление о военной истории США по собственному американскому кино. Югославия очень хорошо уложилась в цепочку негры-индейцы-вьетнамцы. Достаточно посмотреть три фильма – «Little Big Man» («Маленький великан»), «Танцы с волками», «Апокалипсис сегодня». Первые два – про истребление индейцев, третий – вьетнамцев. Добавьте «Wag the Dog» («Хвост кусает собаку»), который был снят за несколько месяцев до нападения на Югославию. Он с точностью до деталей показывает, как в телестудиях фабрикуется агрессия в Албании, чтобы отвлечь внимание от сексуального скандала президента США.

В то время я уже начал скучать по нашему кино. Русских фильмов в местной библиотеке было очень мало. Что же отобрали канадцы как лучшее? Пожалуй, этот список стоит предложить Российскому министерству культуры: «Александр Невский», «Страсти по Андрею», «Иван Грозный», «Броненосец Потёмкин», «Летят журавли», «Баллада о солдате», «Иди и смотри». Я пошёл и посмотрел эти фильмы, и лучшего напоминания о нашей истории нельзя было и придумать.

Надо сказать, что во время войны один мой дед был офицером в регулярной армии, выходил из окружения, умер нестарым от ран. Другой дед был партизанским врачом. Мою бабушку и двухлетнего отца едва не убили фашисты. Неизвестный солдат-венгр предупредил их, что немцы собираются сжечь деревню вместе с жителями, и они успели убежать в лес. Во время прочёсывания леса люди спрятались в опавшей листве, и каратели прошли в двух шагах. Когда началась блокада, два самолёта вывозили детей на Большую землю. Один самолёт был сбит; к счастью, мой отец и бабушка оказались во втором самолёте. Я хотел забыть об этом. Но Натовские бомбы хорошо освежают память.

Бомбёжки Югославии вскоре прекратились, но американцы полностью уничтожили ощущение безопасной мирной жизни, которое так недолго просуществовало после конца Холодной войны. Убирать колючую проволоку было большой наивностью.

IV.

Новый Голливуд

К лету 1999 года мне удалось найти именно ту работу, которую я хотел. Помучив меня месяц и проведя пять интервью, мне предложили должность руководителя одной из групп контроля качества в самой крупной в мире корпорации¹ по производству игр для компьютеров и видеоприставок. Годовой объём продаж этой фирмы равен валовому внутреннему продукту такой страны как Молдавия. Ванкуверский филиал насчитывал 600-700 человек, остальные офисы разбросаны по всему миру, штаб-квартира – в Калифорнии.

Видеоигры – самая быстроразвивающаяся и перспективная из компьютерных технологий. Стратегической целью является вытеснение телевидения и кино и замена их виртуальной реальностью. Уже сейчас не всегда можно сразу сказать, идёт ли по телевизору репортаж о футбольном матче, или к нему подключена игровая приставка.

¹ Я стремился попасть в самые крупные корпорации не столько из-за престижа, сколько чтобы увидеть, как работают *лучшие* западные фирмы.

Для получения максимальной прибыли цикл производства очень короток. Игра обновляется не реже раза в год, иногда дважды. В магазинах она продаётся по 40-50 долларов за копию, в то время как штамповка копии стоит 1-2 доллара. После окупания фиксированной суммы на разработку начинается чистая прибыль. Моим проектом в течение двух с половиной лет была футбольная игра, которая в лучший год продавалась тиражом в 3-4 миллиона копий во всём мире и приносила до 100 миллионов долларов прибыли в год.

Позиция в отделе контроля качества была идеальна. Она давала мне возможность увидеть каждую технологическую операцию, проследить весь процесс изготовления игры. От зарождения идеи, мозгового штурма, до прототипа, затем полировки, и в конце – появления первой матрицы компакт-диска, с которой штампуются копии для продажи в магазинах. Вскоре я имел доступ ко всем разработчикам, к исходным текстам программ, базам данных для моделей искусственного интеллекта, к разнообразным графическим и звуковым файлам.

Наиболее впечатляющей была технология оцифровки движения. На всё тело какой-нибудь поп-знаменитости или футболиста (например, Лотара Маттеуса¹), навешивается множество шариков-датчиков, которые передают инфракрасные сигналы на приёмники, размещённые по контуру студии. Футболист выполняет свои любимые удары по мячу и кувыркания. Сигналы в реальном времени поступают в компьютеры, и на дисплее движется трёхмерный каркас человека. Данные записываются, редактируются и вставляются в игру. На каркас можно натянуть любую физиономию, кожу любого цвета и униформу любого клуба; можно модифицировать и сами движения. Лица знаменитостей сканировались специальным трёхмерным сканером и тоже вводились в игру.

Я тестировал на платформах Виндоус, Playstation 2, Xbox и Nintendo Gamecube. Шёл период смены поколений приставок, и наша фирма получала прототипы Playstation 2 и Xbox за год до их официального объявления. Мне наконец-то удалось быть не в роли догоняющего, а находиться на самом острие технологий.

Компания только что построила новое модернистское пятиэтажное здание. На официальное открытие приехал сам премьер-министр Канады. Было интересно увидеть его не по телевидению, а вживую, на расстоянии вытянутой руки. Он произвёл впечатление замученного и постоянно идущего на компромисс с собой человека².

Электронный ангар

Внутренность здания оказалась прямой противоположностью внешнему облику. Каждый этаж был большим ангаром, разгороженным перегородками высотой в рост человека на маленькие «кубиклы» (мини-комнаты без дверей). В кубикле стоял стол с компьютером, телевизором и игровой приставкой. У обычных тестеров даже не было своего кубикла, они сидели по 12-14 человек в одной загородке. Окон было мало, свет – искусственный люминесцентный³.

¹ Чемпион мира, многолетний капитан сборной ФРГ.

² Недавно, в ноябре 2002 года, ему пришлось опровергать высказывание своего помощника, который сказал, что президент США Буш – придурок («тогон»). Премьер сказал: «Он мой друг, он вовсе не придурок». Древние бы сказали «Платон мой друг, но истина дороже». Но Буш – не Платон.

³ Люминесцентные лампы в сочетании с компьютером портят зрение, о чём нам говорили ещё в советском институте на предмете «Охрана труда».

Конструкция окон не предусматривала возможности их открыть. Из-за того, что подача воздуха регулировалась на весь этаж одновременно, было то жарко, то холодно. Более-менее нормальный воздух был по выходным и по вечерам, в остальное время из-за просчётов в вентиляции кислорода не хватало. Люди постоянно выходили на улицу на пять-десять минут, чтобы подышать. Чем-то это заставляло «Вспомнить всё»¹ – у меня были свои места в здании, где была лучшая подача кислорода, и куда я ходил работать с бумагами. В довершение всего, стоял непрекращающийся гул, который создавали двести человек, одновременно тестирующих игры в одном помещении.

Здание было идеально спроектировано для компьютеров – под съёмным полом шли сети, электричество. В любой момент можно было доложить новые провода или перестроить весь этаж, просто передвинув перегородки. Экономически такая планировка была очень эффективной. Люди здесь были скорее неудобством, от которого пока не получалось избавиться.

Чтобы освоиться, у меня ушло два-три месяца. Поначалу было непривычно целый день слушать английскую речь, ходить на совещания и вникать в жаргон местных продюсеров, программистов и художников.

Я был чем-то вроде бригадира группы тестеров-канадцев, от десяти до двадцати человек. Формально за несколько проектов отвечал мой менеджер. Она была неплохим человеком, но годы жизни в корпорации особым образом влияют на склад ума. Поскольку она не умела включать игровую приставку, то её работа, как и работа других менеджеров, сводилась к бесконечным обсуждениям и писаниям отчётов. Ещё менеджеры ходили на получасовые перекуры, где много сплетничали. Я заметил, что необходимым условием продвижения по службе является посещение перекуров. Увы, табак я не переносю в принципе.

Всю реальную работу делали тестеры, над которыми стояло четыре слоя управления. Поначалу подход тестеров к работе показался мне саботажем. Они целый день ползали по Интернет, сидели в чатах, смотрели видео, кушали. Если кто-то читал книжку, неважно, какую, он считался умным и перспективным сотрудником. Иногда они отрывались от своих занятий и «работали», то есть играли и записывали замеченные в игре сбои. По пятницам писались отчёты о проделанной за неделю работе. Поскольку менеджерам можно было повесить на уши любую лапшу, тестеры быстро обучались этому несложному искусству.

Впоследствии я понял, что тестеры могут прекрасно работать. Но поскольку им платят очень маленькую зарплату, чуть выше минимальной, а за работу по выходным и по вечерам закон обязывает платить двойную зарплату², то тестеры специально болтаются днём, чтобы создать необходимость в сверхурочных. Пару раз в год в течение двух-трёх месяцев им удавалось проводить на работе по 60-80 часов в неделю, и таким образом повышать себе зарплату вдвое.

Лучшая в мире корпорация

Менеджеры, стремясь улучшить «productivity», производительность труда, усовершенствовали... формы отчётов. Для этого проводились длинные многолюдные совещания в течение двух месяцев. Раз в полгода-год эта процедура повторялась.

¹ Кинофильм «Total Recall».

² За первые 40 часов работы в неделю – ставка, за часы от 40 до 48-ми – полторы ставки, свыше 48 часов – две ставки.

Менеджеры также заставляли всех говорить на правильном языке. Само слово «говорить» – непрофессиональное. Надо «коммуницировать». Быть треплом называется «иметь прекрасные навыки коммуникации». Надо быть «proactive», то есть выражать энтузиазм и выдумывать себе работу, но только такую, чтобы получился хороший отчёт менеджерам, а у тех – вышестоящим менеджерам. Совершенно необходимо иметь «positive attitude», то есть постоянно жизнерадостно улыбаться. Ведь у нас – «teamwork», командная работа, коллектив, а хмурых в коллективе не любят. Больше всего мне нравилось заявление «I'm championing this project». «Я чемпион этого проекта», что-то вроде «я лидер и движущая сила этого проекта».

На семинарах, которые в обязательном порядке проводил отдел кадров, призывали активно стучать всех и на всех, что канадцы и делали с превеликим удовольствием. Те, кто хотели продвижения по службе, прилюдно и нисколько не смущаясь, расхваливали гениальность своих менеджеров. Затем они шли на коллективную «сессию по ловле ведьм» в отдел кадров и поносили тех же самых менеджеров. Такое поведение воспринималось канадцами как единственно правильное.

Кроме того, в отделе кадров обучали проведению интервью и процессу увольнения. Интервью запутанны, но совершенно формальны. Заготовленный список вопросов у проводящего, заготовленный список ответов у кандидата. Совпал ответ – не совпал. Личность и реальные знания их не интересовали. Ещё интервью рассматривалось как возможность прорекламировать фирму. В правилах было записано, что ни в коем случае нельзя допустить, чтобы интервьюируемый сам отказался от вакансии. Всегда надо было отказать ему, чтобы у него осталось чувство, что его не взяли в «высшее общество».

Увольняли людей, как будто выкидывали отработавший процессор. Бумаги готовились в тайне заранее. В один прекрасный день увольняемого вызывали к менеджеру, в это время остальных сотрудников уводили на собрание. Увольняемому давалось десять минут, чтобы под присмотром взять личные вещи. Через полчаса – человек на улице с выходным пособием размером в зарплату за две-три недели.

В отделе кадров нас учили, как правильно лгать. С одной стороны надо было держать подчинённых радостными, с другой – избежать юридических последствий. Скажем, причина увольнения всегда звучала как «изменения требований бизнеса», хотя между собой менеджеры пользовались совсем другими причинами.

Президенты, вице-президенты и начальники отделов занимались бесконечным публичным самовосхвалением. Дня не проходило, чтобы сотрудникам не напоминали – вы работаете в самой лучшей в мире корпорации, и наши игры – самые лучшие в мире.

Однажды в самой лучшей в мире корпорации возникла необходимость, чтобы один из сотрудников приходил на работу на час раньше. Иначе двадцать человек с утра теряли час рабочего времени, ожидая, пока будут готовы компакт-диски для тестирования. Сотрудники лучшего в мире отдела по прожиганию компакт-дисков сказали следующее: «We don't give a fuck». На литературный язык переводится как «Нас это не интересует». Менеджер пошёл к менеджеру, тот к своему менеджеру, провели пять или шесть внутренних совещаний, селекторное совещание с Калифорнией, во время которого было по пять человек на каждом конце провода. Недели через две этот вопрос удалось решить.

Оказалось, что в самой передовой корпорации далеко не все технологии самые передовые. База данных о найденных в программах ошибках (багах), которой на фирме ежедневно и одновременно пользовались сотни человек, была сделана лет пять назад местным программистом на Microsoft Access. В любой элементарной книжке по базам данных сказано, что Access годится для групп из трёх-пяти человек. Естественно, что база падала (сбоила), иногда по нескольку раз в день. Три или четыре года проходили бесконечные совещания о покупке новой базы, менялись менеджеры, но Access как был, так и был, как падал, так и продолжал падать.

Самым замечательным был случай, когда из-за нестыковки двух баз данных, тексты из одной БД просто распечатали на бумаге и наняли машинисток, которые месяц вручную вколачивали данные в другую базу.

Виртуальный наркотик

Несмотря на все бюрократические особенности, эта корпорация была и остаётся одной из самых успешных. Многие менеджеры были живыми миллионерами. В чём же секреты успеха?

В первые месяцы работы я искренне пытался придумать усовершенствования в процессе тестирования. Я думал и над тем, как улучшить качество игр. Что делает их более привлекательными для покупателей? Я взял литературу по психологии компьютерных игр и обнаружил, что игры сознательно используют психологические приёмы, чтобы приковать к себе человека. Например, если для выхода на очередной уровень игры надо 100 очков, то игра запрограммирована так, чтобы дать человеку набрать 98. Затем игра и резко ускоряется, чтобы сбросить счётчик на ноль. В такой ситуации создаётся впечатление, что для победы не хватило совсем чуть-чуть, и человек бросается играть снова и снова. Если же очки обнулить, скажем, на отметке 40, то человек, скорее всего, больше не будет играть, думая, что у него нет шанса выиграть.

Всё это мне не понравилось. Постепенно я стал замечать всё больше сходства между играми, сигаретами и наркотиками. Те, кто работали тестерами по три-пять лет, производили не самое лучшее впечатление. Да, они очень быстро нажимали клавиши контроллера, но весь их мир состоял из этих десяти клавиш. Если они не тестировали футбол, то играли в другую компьютерную игру или в пластмассовые игрушки-персонажи из фильмов. Атрофирование мозга – наиболее подходящий диагноз. Оказалось, что они даже не слышали, кто такие Жюль Верн, Фенимор Купер или Том Сойер.

Когда мы работали на выходных, фирма оплачивала обед из любого недорогого ресторана на выбор. Я перепробовал японские, итальянские, греческие и другие блюда. Многие тестеры-канадцы всегда заказывали одну и ту же пиццу с коллой. Я спрашивал их – неужели не интересно попробовать новое. Ответ – а зачем?

Как-то я зашёл в гости к русскому знакомому, у которого сестра жила с канадцем-бойфрендом¹. Когда я пришёл, канадец, лет 25, игрался в баскетбол с игровой приставкой. Когда я уходил через 3-4 часа, он сидел в той же позе. Я спросил русского знакомого, а не любитель ли канадец компьютерных игр. Оказалось, что игры и пиво – главные занятия в его

¹ Бойфренд – сожитель мужского пола, гёрлфренд – женского.

жизни. Бывший муж сестры знакомого был высоким здоровым русским мужиком. В их семье говорили, что она променяла шкаф на табуретку.

* * *

Как штатному сотруднику корпорации, мне полагались небольшие stock options, опционы акций. С их помощью технологические компании пытаются удержать сотрудников от перехода в другие фирмы и заинтересовать в общем успехе фирмы. Когда я поступал на работу, стоимость одной акции была 25 долларов. По истечении года работы я мог продать фиксированное число акций, скажем, 100, по текущей рыночной цене, например, 35 долларов, и разницу, 10 долларов на акцию, то есть 1000 долларов, положить себе в карман. Если курс был ниже 25, то я мог не продавать и ждать повышения курса. За последующие годы работы начислялись дополнительные акции.

У меня появилась прекрасная возможность почувствовать себя американским инвестором и попрактиковаться в биржевых спекуляциях. С одной стороны, суммы были незначительные; с другой стороны, если я угадывал, то получал прибавку к зарплате.

Я начал внимательно следить за курсом акций моей корпорации, за тем, как влияют на него другие акции, индексы вроде NASDAQ, как влияют финансовые итоги квартала, просто новости. Мне было интересно сравнивать внутреннюю информацию корпорации и то, что писали в открытой прессе. Постепенно я стал замечать закономерности, отслеживать пики и спады, и неплохо продавал свои опции.

Было интересно посмотреть, как продают свои акции президенты и директора корпорации. Данные об акциях высокопоставленных менеджеров любой фирмы доступны бесплатно на Интернет¹. Я заметил, что наш президент всегда продавал акции по максимальным курсам. Он получал от опционов 10-20 миллионов долларов в год. Если разница в зарплате между тестером и президентом была в 40-50 раз, то за счёт акций она возрастала до 1000 раз. Когда же надо было улучшить квартальную прибыль, президент сэкономил 30 центов на ужине тестеров во время сверхурочных.

Высоко котируясь на бирже, компания могла позволить себе просто скупать конкурентов, которые делали что-то новое и представляли для неё интерес. В таком случае увольняли часть своих сотрудников, дублировавших функции купленной фирмы. Покупкой других компаний и убирали конкурентов, и снижали необходимость собственных инноваций.

* * *

На третьем году работы мне удалось попасть на шестимесячную стажировку в отдел маркетинга. Я посмотрел, как анализируются продажи, составляются маркетинговые планы, запускаются новые продукты; участвовал в организации и проведении маркетинговых мероприятий.

Данные по продажам игр по всей Америке с точностью до одной коробки и до доллара поступают с задержкой всего в две-три недели. Они немедленно анализируются с составлением отчётов для высшего руководства. Меня как раз посадили на анализ этих

¹ Например, в Yahoo Financials, www.yahoo.com.

данных и на сопоставление их с историей продаж, которая доступна с 1995 года. Мне было интересно искать корреляции и закономерности, отслеживать влияние смены поколений приставок, влияние запуска новых продуктов на объёмы продаж и прибыли. Предсказать финансовые итоги следующего квартала и направление курса акций стало очень просто. К слову, по закону на основе этого торговать своими акциями нельзя, такая информация называется «инсайдерской».

С другой стороны, анализу цифр уделялось слишком много времени, и маркетинг не обращал особого внимания на то, какие именно новые качества, функции игр принесли успех. Я также заметил, что менеджеров продукта (product manager) интересовал не столько абсолютный успех, сколько положение относительно конкурентов. Если продажи своего продукта падали, но падали и продажи конкурента, менеджеры всё списывали на состояние рынка и не сильно беспокоились.

Новые игры создаются не так часто, в основном делают обновления существующих. Из-за сжатых сроков и экономии денег, обычно от версии к версии меняется 5-15 процентов кода игры. Но потребителя надо заставлять каждый год покупать игру заново и по полной цене. Для этого в игре максимизируют внешний эффект и минимизируют внутренние изменения. Грубо говоря, игру перекрашивают, навешивают бантик и включают громкий крик рекламы.

Очень важно, чтобы реклама всунулась во *все* места, где бывает потенциальный покупатель – на веб-страницы, на телевидение, в компьютерные журналы, в магазины. Самые эффективные методы – проникновение в школы и на детские соревнования. Я участвовал в таких мероприятиях. Когда мозг человека с детства насилуют рекламой, неудивительно, что к двадцати годам он превращается в табуретку.

V.

Дым Отечества

Дым Отечества окутал меня совершенно неожиданно. Зима в Ванкувере дождливая, и как-то мне захотелось купить хороший радиоприёмник, чтобы слушать лёгкую музыку. Я никогда не интересовался классической музыкой и считал, что для её понимания надо иметь особый слух и образование. Оказалось, что надо просто услышать музыку, а не тот шум, который доносится из телевизора.

Желая проверить басы в понравившейся мне аудиосистеме, я вставил в проигрыватель компакт-дисков случайно взятый диск Д.Шостаковича. Я был настолько поражён, что целиком прослушал концерт для фортепиано и виолончели с оркестром. Я никогда не подозревал, что телевизор и обычный бум-бокс настолько убивают музыку. Когда звуку вернули все тонкие оттенки и убрали искажения, музыка зазвучала так, как была исполнена.

Раньше я не мог бы и представить, что буду спешить домой, чтобы поставить симфонию. Из всех композиторов ближе всего мне были русские – Римский-Корсаков, Балакирев, Стравинский. До этого я и не догадывался, какие сокровища были созданы в старомодном XIX веке. Оказалось, что композиторов в истории было мало, и что за последние лет пятьдесят великие больше не появлялись¹.

¹ Если, конечно, не считать автора оперы «Никсон в Китае».

Поп-музыке чистота звука не оставила шансов. Поп тоже зазвучал так, как был исполнен. Я просто перестал это слушать. Люди так увлеклись созданием совершенной техники для воспроизведения музыки, что искусство создания самой музыки оказалось почти утерянным. Интересно, как долго смогут выжить оставшиеся исполнители классики.

В это же время мне попалась видеокассета с нашим фильмом «Цвет граната». Я посмотрел фильм дважды, а потом мне повезло увидеть его на большом экране, во время ретроспективы советского кино в киноклубе Ванкувера. Там же шли «Короткие встречи».

И почему за пятнадцать лет полной демократии не снято *ни одного* нормального фильма, а столь широко раскритикованное советское министерство культуры финансировало «Цвет граната»?

* * *

Однажды я случайно увидел, как переезжал и перевозил свои вещи пожилой и явно небогатый канадец. Среди его вещей было несколько ящиков с книгами. Такое количество книг – весьма редкое явление для Канады. Особенно учитывая, что это были не дешёвые «одноразовые» детективы, а полноценные книги в твёрдых переплётках. Одна такая книга стоит дороже, чем обед в хорошем ресторане.

Проходя мимо, я бросил взгляд на его библиотеку. Наверху стопки лежала «Конституция (основной закон) Союза ССР» на английском языке.

* * *

На работе мне приходилось регулярно набирать новых сотрудников. В духе «работы в команде» (teamwork) интервью проводили вдвоём-втроём, и с тремя кандидатами одновременно. Встретилось несколько русских. Они были гораздо образованнее и технически грамотнее, чем канадцы, но не проходили отбор.

Я прекрасно понимал их ответы на интервью с нашей, русской точки зрения. С другой стороны, я уже знал канадские требования, обсуждал русских кандидатов с канадцами и видел нестыковки. Главной проблемой русских было непонимание того, что от них требуется играть по канадским правилам, быть не творцом, а функционально ограниченным винтиком. Пример вопроса, на котором зарезали кандидата: «Если вы не успеваете закончить задание к концу дня, что вы сделаете?». Русский ответ – останусь после работы и доделаю. В канадском понимании это равносильно преступлению. Правильный ответ – скажу об этом менеджеру. В должностных обязанностях тестера не записано, что он думает. За него думает менеджер.

Другой вопрос: «Опишите своего идеального босса». Русский ответ – он должен быть знающим, опытным, авторитетным, уважаемым человеком. С канадской точки зрения это означает, что кандидат будет неуправляем. Правильный ответ – босс должен давать мне чёткие указания, спрашивать результаты работы и быть хорошим ментором. Требуется беспрекословное подчинение и выполнение приказов, а не оценивание вышестоящего. Фактически, корпорация – это армия.

В местной русскоязычной газете для иммигрантов мне попалось объявление о начале работы школы по подготовке тестеров программ. Я предложил свои услуги преподавателя, и вскоре начал вести вечерние группы. В основном обучались люди 35-45 лет, которые иммигрировали три-пять лет назад. Все были с высшим образованием и опытом, но подолгу не могли найти приличную работу.

Быстро стало понятно, что проблемы этих людей – психологические. Большинство из них были, кстати, евреями, многие пожилы в Израиле. Но они остались советскими по своим представлениям о работе. Они считали, что им не хватает знаний, что без знаний они не смогут принести на работе пользу, и за это их уволят. Объяснив основы тестирования¹ и практику в поиске багов, я уговаривал их сосредоточиться на перестройке мышления на канадский лад, на подготовке к интервью. Но они упрямо требовали больше науки и не верили, что надо просто стать на время самоуверенными бахвальными формалистами. Канадец не способен отличить толкового человека; он выбирает того, кто нахальнее и громче себя разрекламирует. За невыполнение работы увольняют редко, обычно – за отсутствие показного усердия.

Я заметил, что людям после тридцати уже тяжело перестраиваться. Если лет после шестидесяти человек уже и не пытается измениться, то тяжелее всего сорокалетним – они хотят, но не могут. В результате они живут с чувством постоянной неполноценности, обречённости. Канадцы же только и ищут психологически слабых людей, чтобы тем или иным способом нажать на них.

К сожалению, русские подростки перестраиваются слишком легко, и вскоре становятся весьма похожими на местное население.

Цивилизованный потребитель

Молодые канадцы наглядно подтверждают теорию о том, что труд сделал из обезьяны человека, а отсутствие осмысленного труда приводит в действие обратный процесс. У каждого второго – серьга в брови, ноздре, губе или пупе. Обувь – большие чёрные колодки, штаны болтаются на коленях, словно он не дошёл до туалета. Словарный запас – три выражения. Глаза как у барана (или овцы), интересы – пожевать и поразвлечься.

Канадское правительство для поощрения «культурного» разнообразия финансирует фильмы и передачи педерастов и лесбиянок. По обычным каналам, в «детское время», выступают педерасты, показывают однозначные сцены, и сопровождают их ласковыми внушениями о том, что каждому человеку надо в жизни всё попробовать. Может быть, каждый – педераст, но он сам этого не знает. В школах и колледжах на досках объявлений – призывы вступать в местный кружок секс-меньшинств. В журналах для обычных тинэйджеров – советы, как и где попробовать с подружкой лесбиянство. Местные «христианские» священники уже освящают браки педерастов, а правительство юридически признаёт их семьями. И если кто скажет слово против педерастов, его ждёт судебное преследование за нарушение равноправия.

По школам свободно ходят дилеры марихуаны (нелегально, но их все знают). За хранение наркотиков полиция уже не задерживает, их скоро начнут продавать как сейчас продают алкоголь. В газетах – реклама домашних гидропонных установок по выращиванию

¹ Тестирование программ – не столько наука, сколько свод рецептов.

марихуаны. Оценивается, что в Ванкувере около 50 тысяч домов, внутри которых растут «траву». Я не описываю какой-то трущобный район, всё делается с улыбкой, вежливо и культурно, дома стоят по полмиллиона. Канадцы так и говорят: курить марихуану – это наша «culture», «культура».

Сюжеты популярных сериалов построены на смене сексуальных партнёров раз в неделю или чаще. В шоу надо угадать пол участника – это настоящая самка homo sapiens, или переделанный хирургами самец. Аудитории удаётся угадать только в половине случаев. Нашёлся один несчастный, который сам того не зная, долго жил с переделанным самцом. Операции по разрезанию женской груди и зашиванию туда пакета с парафином стали такими же обыденными, как протезирование зубов. Порнографические журналы продаются в магазинах на каждом углу, а в каждом видеосалоне есть порнофильмы.

Курс психологии отношений в государственном университете преподаёт транссексуал. Недавно в одной из школ Ванкувера учитель начальных классов, детей 10-11 лет, поменял пол на женский и благополучно вернулся на работу. Никто и слова не сказал, поскольку любое ущемление его прав преследовалось бы по закону.

В государственных детских садах и в школах Ванкувера учителя-педерасты используют детские книжки, которые учат, что если у ребёнка два папы или две мамы – это так же нормально, как и папа и мама. Верховный суд провинции полностью поддерживает их, поскольку представления о разнополом браке – религиозный предрассудок. В учебниках на красочных картинках, на которые смотрят дошкольники, изображены родители одного пола, лежащие в одной постели.

* * *

Несколько зарисовок с работы. Идёт совещание. Ведёт менеджер отдела из двухсот человек, женщина с высшим образованием, лет 35-ти, замужем, без детей. Зашла речь о том, что ей как-то было скучно и нечего делать (что понятно, поскольку у неё нет детей; ну и о чём же ещё говорить на совещаниях). Она повернулась, подняла майку и показала татуировку в верхней части ягодиц. Сделала от скуки. Все радуются, говорят – однако классная татуировка, начальник. Менеджер пониже, которая выпрашивала повышение, тоже хотела показать свою татуировку, да засмушалась – говорит, она у неё в совсем непотребном месте.

Иметь ягодицы с татуировкой в качестве начальника не так весело, как писать об этом. Первая её идея после вступления в должность – для улучшения работы отдела надо его... переименовать. Два месяца все занимались поиском названия¹. Вторая идея – раз в год увольнять большинство тестеров и набирать новых. Новичка надо учить около месяца, и он начинает ловить сложные баги только через пять-шесть месяцев работы. Зачем же это делать? Потому что временным работникам не надо платить положенные по закону страховки; также можно каждый раз набирать людей на минимальную зарплату, а иначе её надо повышать аж на 3-5 процентов в год.

¹ Фантазии хватило только на «Атлон». Атлон – название процессора фирмы АМД, который был тогда в моде. Кстати, свой следующий процессор АМД назвала «Дурон». Вероятно, в АМД тоже богато с фантазией. Пользователи быстро переименовали «Дурон» в знакомый нам «Могоп».

Зайдём на другой этаж. Продюсер, молодой человек лет 30-35, с высоким доходом, на педика не похож. Каждый месяц перекрашивает себе волосы. То он был блондином, потом бело-зелёным, а теперь – блондин с розовым оттенком. Ему отвешивают комплименты насчёт внешности. Он сияет.

К художникам и аниматорам мы заходить не будем. Там есть люди со жгуче-синими и красными волосами, они ходят босыми, в майках-мешках, с цепями и серьгами, и напоминают африканских дикарей.

Вот побежал знакомый менеджер с криками «I rock!». Можно перевести как «Я тут самый крутой!». У него есть мегафон, и иногда он кричит «I rock!» в него.

Ещё один менеджер. Он хвастается тем, что пару раз в год ездит в Таиланд, где его «обалденно» обслуживают. Уже не так весело, если учесть, что Таиланд известен массовой детской проституцией для обслуживания западных туристов.

А вот женщина-менеджер. Ей за сорок, она не может и часа без сигареты. Её ребёнку лет восемь. Она счастлива, она выходит замуж. За отца ребёнка, с которым давно живёт вместе, несколько лет назад они купили дом. Такие вот жених и невеста.

Что же интересует этих людей в жизни? Вот на стоянке для машин появилась новая дорогая модель. Событие обсуждают всё здание. С владельцем машины, которого раньше не замечали, сразу начинают здороваться и обсуждать прелести авто владельца машин этого же ценового класса. Его признали за своего. Машины тут хозяева, а люди им служат.

А вот вчера олимпийская команда прошла в форме с надписью «Roots». Через два дня все побежали и купили майки и кепки с такой надписью. Майки чёрные, бесформенные. Но это неважно. Главное – надпись, брэнд. Брэнд переводится как «клеймо», которое ставили рабу или скотине, чтобы определить их принадлежность к определённому хозяину. Надо поставить себе на лоб клеймо, чтобы все знали – я тоже счастливый потребитель.

Ошибка Капитала

К 2001 году дела на бирже шли всё более скверно, но было невозможно представить, что дойдёт до 11 Сентября. В тот день я приехал утром на работу, и в прямом эфире смотрел на сталкивающиеся с небоскрёбами самолёты. В первые дни я был потрясён. Канадцы не были.

Ровно через день после атак мы показывали одну из полуготовых игр случайно выбранным людям. Так называемая фокус-группа, чтобы узнать, что будущий покупатель думает о продукте. В группу входила молодёжь от 18 до 25 лет. Игра заключалась в езде и беготне по улицам и зданиям в попытках перестрелять побольше врагов и набрать побольше очков. Я обрабатывал ответы молодых канадцев на вопрос, что им нравится, и что хотелось бы изменить в игре. Учитывая, что всё происходило на следующий день после 9-11, я не очень верил своим глазам. «Классно мочить всех!»; «Больше, больше крови!»; «Здорово давить прохожих на улицах!»; «Раны круто сделаны, мясо и кровь выглядят как настоящие!». Недаром наша корпорация – лидер индустрии. Она знает, что нужно потребителям.

Постепенно я стал приходить к мысли, что теракты 9-11 спланированы самими американцами и для воздействия на американцев. Это чисто голливудский сценарий. Такой план не мог родиться в голове русского или в голове араба, кочующего в пустыне верхом на верблюде. Он идеально подходит, чтобы получить согласие на военные расходы и

полицейскую диктатуру тех, кто живёт в американской теле-кино-виртуальности. Про техническую возможность одновременно и успешно угнать четыре самолёта и говорить не приходится. «Война с терроризмом» и есть та самая большая война, необходимая для выхода из депрессии. Американцы в очередной раз объелись заводных апельсинов.

Мне было интересно, что пишут в России про 9-11. Гуляя по русскому Интернету, я зашёл на православный сайт с материалами по терактам. Нажав на одну из ссылок, я попал на ответы священника на вопросы о смысле жизни и мироздании. Он бесконечно ссылался на мнения пророков и христианских святых, спорил с другими источниками и цитировал разные места священных писаний. Я быстро запутался в этой богословской дискуссии.

Насущным был вопрос о том, когда закончится рецессия, и начнут открываться новые профессиональные возможности, поскольку игры мне уже немало надоели. Сколько я не читал бизнес-сайты и американские журналы, ответы больше походили на заклинания и гадания на кофейной гуще. Хотя я узнал много нового за время работы в корпорации, и уже понимал способ мышления канадцев, мои знания никак не складывались в единое целое.

Была годовщина смерти В.И.Ленина, о чём напоминали некоторые ленты новостей. В марксизм-ленинизм я не заглядывал в течение двенадцати лет. Отчаявшись найти ответы у самих американцев, я решил посмотреть, как марксизм объяснял причины кризисов капитализма. На Интернету нашлись главные работы Ленина. Но в них было не столько объяснение теории, сколько споры с товарищами, как правильно интерпретировать Маркса, и как его неправильно интерпретируют оппоненты. Я решил почитать самого Маркса, открыл том «Капитала» и углубился в рассуждения о сюртуке. Через некоторое время я вспомнил, что мой холодильник пуст, и надо успеть съездить в супермаркет.

Выбирая продукты, я размышлял о прочитанном. На обратном пути, задумавшись, я заблудился в большом подземном паркинге. Я думал о том, насколько споры Ленина похожи на богословские споры в православии. Наверное, подумал я, коммунизм так боролся с христианством, потому что оно было его конкурентом, он сам – не столько наука, сколько своего рода вера. Даже не своего рода вера, а целая религия, ведь советская символика и устройство партии очень похожи на церковные. Следующая мысль продолжала предыдущую. Поскольку религия борется с религиями, а коммунизм и капитализм – непримиримые враги, то *капитализм – тоже религия*, религия не в переносном, а в прямом смысле. Но это не словесная, а математическая религия. Бог капитализма – деньги, а боги выдуманы людьми. То есть денег и *стоимости* в физическом смысле нет, они – плод воображения.

В этот момент все знания о рынке, бизнесе и финансах автоматически сложились в единую непротиворечивую картину. Было ощущение, что невидимая сила, которая сдавливала сознание, заставляла все действия и мысли вписываться в узкие рамки денег, которая заставляла искать всему религиозно-экономическое оправдание, исчезла.

ГЛАВА 1. ПРЕДМЕТ И МЕТОДЫ АНАЛИЗА.

ПРЕДМЕТ И ПОДХОДЫ

Предмет анализа

Предметом нашего анализа будет **религия денег**. То, что мы привыкли называть капитализмом или рыночной экономикой, можно понять, только посмотрев на это явление, как на полноценную религию. Почти все мы находимся внутри этой религии, во многом мы абсолютно и искренне верим в неё, даже если не осознаём этого. Так же как искренне верующий в Бога не может представить, что Бог на самом деле не существует, что он – плод воображения, так и нам очень тяжело выйти за рамки религии денег и цифр. Эта книга подробно описывает, что представляет собой религия денег. Как относиться к ней – это личный вопрос читателя.

В отличие от ислама, христианства или буддизма, построенных на естественном языке, религия денег в качестве своего языка использует символы математики и физики. Будучи **математической**, своего рода мета-религией, она *внешне* не входит в противоречие с религиями, основанными на словах. Но на самом деле она ведёт борьбу за полное вытеснение и уничтожение любой иной веры и за полное подчинение себе сознания людей.

Суммируя религию денег, можно выделить три основные особенности:

1. Главным принципом религии денег является получение **удовольствия от насилия**. Она призывает бить слабого, обманывать ближнего. Этот принцип прямо противоположен христианству, это принцип Антихриста.
2. Эволюция насилия над человеком завершилась переходом к прямому насилию над сознанием, к **рабству сознания**. Религия денег превратила изобретение телевидения в абсолютное оружие массового поражения сознания.
3. Начиная с 1960-х годов в странах Запада, а с 1990-х годов в России, идёт стремительный процесс окончательного перехода к обществу, противоположному христианскому или святому обществу. Создаётся языческое, иными словами **поганое общество**¹.

С научной точки зрения религия денег представляет собой модель управления обществом. Это весьма ограниченная одномерная модель, основанная (1) на присвоении числовых значений всему, что есть в мире; (2) на использовании пяти арифметических операций² и (3)

¹ От английского слова «pagan» – языческий.

² +, -, x, ÷, %. Посмотрите на любой калькулятор, который используют бухгалтеры.

критерия максимизации транзакций. В эту модель жрецы религии денег заставляют вписываться всё существующее в мире. То, что не вписывается – уничтожается.

Конечная цель нашего анализа – понять внутренние механизмы религии денег и выработать способы защиты индивидуального и общественного сознания.

Подходы к анализу

Анализ сознания человека или общества по сути не может быть независимым и универсальным. Можно быть относительно объективным при анализе телесного и физического, но для анализа сознания всегда приходится выбирать какой-то *субъективный* угол зрения, угол отражения, субъективную точку отсчёта.

Попытки объявить отношение к истории, к обществу или к сознанию объективными, заранее заложенными, являлись бы попыткой подавить все остальные точки зрения.

Сегодня выбор правильной точки отсчёта очень непросто. При анализе религии денег *мы* будем изначально отталкиваться от трёх главных принципов Русского духа:

- защищай слабого,
- ищи истину,
- живи по совести.

С другой стороны, нашей отправной точкой станет преобладающее общественное сознание. Большинство из нас живут в мире, который сформирован школой, университетом и повседневностью. Мы будем исходить именно из этих представлений, из здравого смысла, а не из языка религии или из представлений уединённых философов, которые не знакомы и не очень понятны обычному человеку.

* * *

Хотим ли мы, осознаём ли мы или нет, но почти всё современное русское научное представление о человеке и об обществе основано на фундаменте *марксизма*.

В нашей философии, в управляющей модели сознания верхнего уровня, к 1980-м годам накопилось множество противоречий. После 1986 года произошёл сбой. Наш русский храм знания сильно разрушен и многими покинут. В результате массовое сознание либо ищет убежища в более простых, примитивных формах, либо уходит в тёмные ложи религии денег.

Марксизм-ленинизм, как и любая система знаний, чтобы оставаться адекватной действительности, нуждается в постоянном развитии. Несомненно, что мир существенно изменился со времени появления марксизма, и марксизм нуждается в серьёзном обновлении – или в замене. Но заменить марксизм сможет только теория масштаба не меньшего, чем сам марксизм.

Чтобы критиковать марксизм, чтобы победить марксизм, надо предложить новую систему знаний, новую философскую теорию, которая была бы не более примитивной и более фрагментарной, но более системной, более глубокой, более широкой, чем марксизм. Абсолютное большинство современных критиков марксизма не только не придерживаются никакой философской системы, но они даже не осознают, что такое философская система.

Рыночная экономика в своём самопонимании не двинулась дальше «невидимой руки рынка» двухсотлетней давности. Многие демократы и рыночники в РФ на самом деле не выходят за рамки марксистского истмата – исторического материализма. Они просто считают не социализм, а «развитой капитализм» высшей формацией в истории человечества.

Несмотря на многолетние старания демократов, марксизм остаётся неприступной крепостью, которая намного выше их головы. По иронии истории, чем сильнее в наши дни дегенерирует российское общество, тем адекватнее его отражает марксизм. Чувствуя своё бессилие, демократы и не пытаются создать что-то лучшее, но просто уничтожают подряд все знания и всю нашу историю.

Начало было положено разоблачениями «культа личности» во времена XX съезда. В общественном сознании попытались сделать чёрную дыру размером с 1929 по 1953 год. Во времена гласности чёрную дыру увеличили до 70 лет. Вскоре она стала расползаться и на всю четырёхсотлетнюю историю Руси со времён Ивана Грозного.

Но на этом чёрная дыра демократии не остановилась. Сегодня уже говорится, что само принятие Русью православия, а не католичества, было ошибкой. Дыра расползается до десятого века. Что будет дальше? Дальше идёт отрицание христианства как такового. Нас ждёт чёрная дыра размером в две тысячи лет. Вместе с ней наступает поганое общество.

Сомневаетесь? Россия запаздывает на каких-нибудь 20-30 лет. Запад уже почти прошёл стадию полной дехристианизации.

* * *

Мы рассматриваем сознание как своего рода сложную самосовершенствующуюся систему или программу, в которой по мере развития накапливаются перекосы и противоречия. Наша задача – разрешить их¹. В противном случае развитие становится невозможным, и начинается саморазрушение.

В истории *естественных наук* не раз возникала ситуация, аналогичная нынешней ситуации в философии. По мере развития оптики, в корпускулярной теории света накапливалось множество противоречий. К счастью, физикам не приходило в голову из-за этого выкинуть корпускулярную теорию и вернуться к астрологии. Была создана более сложная и более совершенная волновая теория света.

Когда геометрия Евклида исчерпала своё развитие, была создана более масштабная неевклидова геометрия, которая включила евклидову как часть, как одну из возможных геометрий. Когда стали очевидны ограничения классической механики, была создана теория относительности. Теория относительности не уничтожила механику Ньютона. Она определила границы её применимости.

К сожалению, в общественных науках и простые люди, и учёные, руководствуются не столько здравым смыслом, сколько ведут себя как дикари, готовые немедленно съесть жрецов, которые только вчера потеряли власть, и сжечь их все святые свитки.

¹ Как сказали бы программисты, создать своего рода патч, патч общественного сознания.

* * *

В исследовании религии денег, где возможно, мы будем использовать *западную науку*. Особенно это важно в некоторых разделах политэкономии, а также для понимания способов насилия над сознанием.

Но мы не можем взять западное знание за основу, поскольку единая картина мира в нём, в отличие от русского знания, отсутствует. Западное знание раздроблено, растаскано на части феодалами науки (и псевдонауки). Феодалы заинтересованы не в поиске истины, но в сохранении своей локальной крепости и в увеличении арендной платы с желающих побыть в ней.

Русское знание – это единый храм, и он должен оставаться единым. Так же как и русское государство должно оставаться единым.

* * *

С изобретением мгновенных способов распространения информации резко увеличилась *скорость* изменения общественного сознания. История начала сжиматься. Те процессы, которые в древности шли веками, сейчас происходят за одно-два поколения. Наша ситуация одновременно и очень опасна, и очень интересна. За время жизни одного человека пройдёт смена цивилизации. Сейчас достаточно просто открыть глаза, чтобы увидеть, как из слизи либерализма вылезит поганое рыло Древнего Рима. То, что мы читали в учебниках истории, вдруг становится сегодняшним днём.

Вопрос в том, чем закончится смена цивилизации. СССР дал нам уникальный шанс увидеть ожидающее нас будущее. Он создал защитный купол, который охранял нас в то время, пока Запад стремительно строил поганое общество. Советский Союз выиграл для нас 30 лет жизни без тотального насилия сознания. Но половина этого запаса уже израсходована. Мы уже видим, каким вырастает первое поколение, которое не застало нормальную жизнь. Как мы воспользуемся оставшимися годами? Времени осталось на одно поколение.

Целью автора не является переубедить вас в чём-то или ответить на все вопросы. Нам не столь важно открыть что-то новое, сколько проанализировать и систематизировать уже известное. Относитесь к этой книге как к гипотезе. Продолжайте читать те же газеты, смотреть те же телепередачи. Просто посмотрите на всё происходящее и под новым углом зрения. Проверьте, поможет вам ли эта гипотеза лучше понять и объяснить то, что происходит.

Некоторые термины

Выделим основные понятия, которые мы будем использовать. С термином **религия денег** мы уже определились.

Нам надо выбрать термин для обозначения того, что обычно понимается под развитыми странами Запада и Азии, или странами «золотого миллиарда». Раньше эти же страны называли колониальными, капиталистическими и империалистическими. Все они не столько государства, сколько симбиоз правительств и наднациональных корпораций. Мы будем называть их странами **Орды**.

Далее, нам нужно название для сторонников и проповедников религии денег в России и во всём мире. Не найдя лучшего слова, у нас стали употреблять слово «демократы», иногда «либералы». Но эти слова перевёртывают смысл демократии и либерализма. Иногда говорят «жрецы бога Мамоны», что точно, но длинно; «сатанисты», что неплохо, но имеет более узкий смысл. Есть ещё термин «жиды», который у большинства людей ассоциируется с евреями; но религию денег проповедуют не только евреи, и не все евреи проповедуют религию денег. Принадлежность к той или иной религии – это не вопрос национальности, это вопрос веры.

Всех, кто придерживается мировоззрения религии денег, мы будем называть **погаными**, или язычниками.

Попробуйте заменить в газетах, которые вы читаете, слово «демократ» и схожие с ним по смыслу на «поганый». Мы так блестяще заставим заново привычные нам понятия. Например, Дем Выбор России – Поганый Выбор России, или СПС – Союз Поганых Сил.

Посмотрите, какое словосочетание вернее отражает смысл:

построение демократического общества в России *или* построение поганого общества;
либеральная экономика *или* поганая экономика;
власть демократии *или* власть поганых;
издания демократической ориентации *или* издания поганой ориентации;
демократ Чубайс *или* ... ?

МЕТОДЫ АНАЛИЗА

Приступая к анализу, вспомним законы диалектики. Затем мы приведём основные понятия системного анализа и изложим основы Теории Решения Изобретательских Задач.

Законы диалектики

☞ Во время чтения законов диалектики мысленно выберите в качестве объекта устройство русского общества. Подумайте о процессе разрешения противоречий в 1917 и в 1991 году. Подумайте о том, в каком направлении, согласно законам диалектики, должно пойти дальнейшее развитие.

Закон Единства и Борьбы Противоположностей

Развитие объективного мира и познания осуществляется путём раздвоения единого на взаимоисключающие противоположные моменты, стороны, тенденции; на их взаимоотношения. "Борьба" и разрешение противоречий, с одной стороны, характеризует ту или иную систему как нечто целое, качественно определённое, а с другой – составляет внутренний импульс её изменения, развития, превращения в новое качество¹.

Выражение "борьба противоположностей" содержит следующий смысл: 1) всякая органическая система заключает в себе внутреннее противоречие; 2) это противоречие непрерывно разрешается и воспроизводится; 3) оно осложняется тем, что каждая из обладающих относительной самостоятельностью внешних противоположностей сама противоречива; 4) только через полное разрешение таких противоречий целого возможно прогрессивное преодоление его и переход к высшей форме.

Закон Перехода Количественных Изменений в Качественные

Изменение качества объекта происходит тогда, когда накопление количественных изменений достигает определённого предела. Процесс коренного изменения данного качества, "надлом" старого и рождение нового есть скачок. Переход явления из одного качественного состояния в другое есть единство уничтожения и возникновения, бытия и небытия, отрицания и утверждения. Скачок включает в себя момент снятия прежнего явления возникающим; при этом качественные и количественные изменения взаимно обуславливают друг друга.

Закон Отрицания Отрицания

Отрицание отрицания характеризует направление процесса развития, единство поступательности и преемственности в развитии, единство возникновения нового и относительной повторяемости некоторых моментов старого.

¹ Все законы диалектики цитируются с сокращениями по третьему изданию Большой Советской Энциклопедии (БСЭ). Текст энциклопедии доступен по адресам www.rubricon.ru и www.yandex.ru.

Развитие есть возникновение логического противоречия и снятие его в дальнейшем; в этом смысле оно есть зарождение внутреннего отрицания предыдущей стадии, а затем и отрицание этого отрицания. Поскольку отрицание предыдущего отрицания происходит путём снятия, оно всегда есть в известном смысле восстановление того, что отрицалось, возвращение к уже пройденной стадии развития. Однако это не простой возврат к исходной точке, а "...новое понятие, но более высокое, более богатое понятие, чем предыдущее, ибо оно обогатилось его отрицанием или противоположностью; оно, стало быть, содержит в себе старое понятие, но содержит в себе более, чем только это понятие, и есть единство и его и его противоположности". Отрицание отрицания оказывается, таким образом, всеобщей формой раздвоения единого и перехода противоположностей друг в друга.

Последовательность циклов, составляющую цепь развития, можно образно представить в виде спирали. При таком изображении каждый цикл выступает как виток в развитии, а сама спираль – как цепь циклов. Хотя спираль и является лишь образом, выражающим связь между двумя или более точками в процессе развития, этот образ удачно показывает общее направление развития, осуществляемого в соответствии с отрицанием отрицания: возврат к уже пройденному является не полным; развитие не повторяет проложенных путей, а отыскивает новые, сообразно с изменением внешних и внутренних условий; повторение известных черт, свойств, уже имевших место на прежних этапах, всегда является тем более относительным, чем сложнее процесс развития.

Спиралевидность характеризует не только форму процесса развития, но и темпы этого процесса: с каждым новым витком спирали преодолевается всё более значительный путь, поэтому можно говорить о том, что процесс развития связан с ускорением темпов, с непрерывным изменением внутреннего масштаба времени развивающейся системы. Эта закономерность обнаруживается как в развитии общества и природы, так и в развитии научного познания.

Понятие Противоречия

Диалектическое противоречие – взаимодействие противоположных, взаимоисключающих сторон и тенденций предметов и явлений, которые вместе с тем находятся во внутреннем единстве и взаимопроникновении, выступая источником самодвижения и развития объективного мира и познания.

Логическое противоречие – пара противоречащих друг другу суждений, то есть суждений, каждое из которых является отрицанием другого. Противоречием называется также сам факт появления такой пары суждений в ходе какого-либо рассуждения или в рамках какой-либо научной теории.

Основные понятия системного анализа

Анализ и Синтез

Постепенно и поэтапно разрешать противоречия позволяет наличие аналитического и синтетического образов мышления¹. Суть *анализа* состоит в разделении целого на части, в представлении сложного в виде совокупности более простых компонент. Но чтобы познать целое, необходим и обратный процесс – *синтез*. Это относится не только к индивидуальному мышлению, но и к общечеловеческому знанию.

Модель

Модель – это идеальная конструкция, образ, отображение оригинала, объекта анализа, построенное средствами мышления, сознания. Языковые модели, то есть модели, построенные средствами естественного языка, являются своего рода конечной продукцией мышления, уже готовой или почти готовой для передачи другим носителям языка.

☞ Рассмотрите свободный рынок как модель человеческого общества.

Познавательная и Прагматическая Модель

Различают два основных типа моделей по назначению – познавательную и прагматическую (управляющую).

Познавательная модель является формой организации и представления знаний, средством соединения новых знаний с имеющимися. Познание ориентировано в основном на приближение модели к реальности, которую модель отображает.

Прагматическая (управляющая) модель является средством управления, средством организации практических действий, способом представления образцово правильных действий или их результата; является рабочим представлением целей. Поэтому использование прагматических моделей состоит в том, чтобы при обнаружении расхождений между моделью и реальностью направить усилия на изменение реальности так, чтобы приблизить реальность к модели.

Различие между познавательной и прагматической моделью:

- а) познавательная модель подгоняется под реальность,
- б) прагматическая модель подгоняет реальность под модель.

Познавательные модели отражают существующее, а прагматические – не существующее, но желаемое и возможно осуществимое.

☞ Как вы считаете, какой тип модели использует общество свободного рынка?

¹ Понятия системного анализа цитируются с сокращениями по книге Ф.И.Перегудов, Ф.П.Тарасенко «Введение в системный анализ: Учебное пособие для вузов»; Москва: Высшая школа, 1989.

Согласование Модели со Средой

Чтобы осуществить то, для чего модель была создана, недостаточно только наличия модели. Модель должна быть в достаточной степени согласована со средой (культурой). Это свойство модели называется *ингерентностью*¹.

☞ Как вы считаете, насколько модель свободного рынка согласована с русской средой?

Подобие и Ограниченность Модели

Реальные модели служат заместителями оригинала благодаря своему подобию с ним, то есть похожести. Возможны три вида *подобия*:

- *прямое*, устанавливаемое через физическое взаимодействие,
- *косвенное*, устанавливаемое через аналогию, т.е. через общую абстрактную модель,
- *условное*, устанавливаемое через соглашение.

В каждой модели есть доля истины, то есть в чем-то любая модель правильно отражает оригинал. Степень истинности модели проявляется при практическом соотнесении модели и оригинала ("практика – критерий истинности"). Кроме безусловно истинного, в модели есть и верное лишь при определенных условиях и нечто "неверное", то есть не имеющее отношения к оригиналу.

Мир, частью которого мы являемся, бесконечен, как бесконечен и любой объект, не только в пространстве и времени, но и в своих связях с другими объектами, и в том, что к любому числу отношений, в которых мы рассматривали данный объект, всегда можно добавить еще одно. Любая модель конечна, *ограничена*, поскольку:

- 1) модель отображает объект анализа лишь в конечном числе отношений с другими объектами;
- 2) способы описания модели ограничены, поэтому она всегда упрощенно отображает оригинал.

Адекватность модели

Модель, с помощью которой успешно достигается поставленная цель, называется *адекватной* этой цели. Понимание адекватности не полностью совпадает с требованиями полноты, точности и правильности (истинности): *адекватность* означает, что эти требования выполнены не вообще (так сказать, безмерно), а лишь в той мере, которая достаточна для достижения цели.

☞ Как вы считаете, какова цель свободного рынка?

Система

Система – это совокупность взаимосвязанных элементов, обособленная от среды и взаимодействующая с ней как целое. Признаками системы являются (1) структурированность, (2) взаимосвязанность составляющих частей, (3) подчиненность организации всей системы определенной цели. Цель функционирования системы также называют главной *функцией* системы.

¹ Ингерентность – самое сложное слово, которое встретится в этой книге.

Модель «чёрного ящика»

Модель системы типа «чёрный ящик» отображает только связи системы со средой, в виде перечня "входов" и "выходов". Трудность построения модели "черного ящика" состоит в том, что надо решить, какие из многочисленных реальных связей включать, а какие не включать в состав модели. Кроме того, всегда существуют и такие связи, которые нам неизвестны, но они-то и могут оказаться существенными.

Название "черный ящик" образно подчеркивает полное отсутствие сведений о внутреннем содержании "ящика". В этой модели задаются, фиксируются, перечисляются только входные и выходные связи системы со средой (даже "стенки ящика", то есть границы между системой и средой, в этой модели обычно не описываются, а лишь подразумеваются, признаются существующими).

Примеры.

Автомобиль как чёрный ящик. Главная функция – перемещать объект. Вход – скорость неподвижного человека или груза, выход – высокая скорость.

Усилитель звука в концертном зале как чёрный ящик. Главная функция – усиливать звук. Вход – тихий звук голоса человека (через микрофон), выход – громкий звук (через громкоговорители).

☞ С точки зрения модели рыночной экономики любая коммерческая фирма или индивидуальный человек являются чёрным ящиком с одним входом и одним выходом. Что является этим входом¹ и выходом?

Системы с обратной связью

Существует два наиболее интересных для нашего анализа типа систем – с положительной и с отрицательной обратной связью.

Система с **положительной** обратной связью – система, внутри которой существует такая обратная связь, которая приводит к тому, что *увеличение выхода системы увеличивает вход*, что в свою очередь увеличивает выход и так далее. Рано или поздно такая система саморазрушается от перегрузки, либо разрушает все доступные ей источники энергии (если не срабатывает предохранитель).

Положительную обратную связь легко получить, если поднести микрофон к громкоговорителю, когда оба они подключены к одному усилителю. Начнётся самовозбуждение – чем громче звук из громкоговорителя, тем сильнее сигнал на входе микрофона, тем громче звук из громкоговорителя и так далее. Другим примером является цепная реакция на ядерном реакторе, когда освобожденные нейтроны освобождают ещё больше свободных нейтронов, пока не происходит взрыв.

В системе с положительной обратной связью может существовать и противоположная ситуация, когда возникает *уменьшение выхода*, которое приводит к *уменьшению входа*. Например, вымирание населения – чем меньше рождается детей, тем меньше новых родителей, тем меньше детей и так далее. В таких системах идёт самоускоряющееся падение

¹ Мы подробно рассмотрим ответ на этот вопрос в последующих главах.

вниз. Падение можно переломить только в том случае, если есть внешние источники, способные повлиять на вход или выход. Системы с положительной обратной связью обычно крайне *нестабильны*.

Система с **отрицательной** обратной связью – система, внутри которой существует такая обратная связь, которая приводит к тому, что *увеличение выхода системы уменьшает вход*.

Обычно отрицательная обратная связь используется для стабилизации какого-либо параметра. Например, автопилот автомобиля автоматически снизит скорость, если будет превышен допустимый предел. Система безопасности реактора автоматически начнёт поглощать свободные нейтроны, если их число увеличится до определённого уровня. Если саранча расплодится и съест всю растительность, то саранча начнёт вымирать из-за отсутствия корма.

☞ Как вы думаете, какой тип обратной связи существует в рыночной экономике?

Модель состава системы

Модель состава системы отображает, из каких частей (подсистем и элементов) состоит система. Главная трудность в построении модели состава заключается в том, что разделение целостной системы на части является относительным, условным, зависящим от целей моделирования (это относится не только к границам между частями системы, но и к границам самой системы). Кроме того, относительным является и выбор уровня дробления, определение самой малой части – элемента. Для удобства обычно применяют *иерархические* модели состава системы, состоящие из нескольких уровней детализации.

Пример.

Автомобиль на верхнем уровне состоит из корпуса, салона, движущей части. В зависимости от цели анализа к этому уровню также можно отнести пассажиров и груз. На уровне движущей части он состоит из двигателя, колёс, трансмиссии и т.д. На уровне колеса он состоит из ступицы, резиновой камеры, болтов крепления. Необходимость дальнейшего дробления и рассмотрения, например, из чего состоит болт в колесе, зависит от цели анализа автомобиля.

Модель структуры системы

Модель структуры системы отображает связи, взаимодействия, или *отношения*, между компонентами модели ее состава, то есть совокупность связанных между собой моделей "черного ящика" для каждой из частей системы. Поэтому трудности построения модели структуры те же, что и для построения модели "черного ящика".

В отношении участвуют не менее двух объектов, а **свойством** мы называем некий атрибут одного объекта. Любое свойство, даже если его понимать как потенциальную способность обладать определенным качеством, выявляется только в процессе взаимодействия объекта (носителя свойства) с другими объектами, то есть в результате установления некоторого отношения. Например, чтобы убедиться в том, что мяч – синий, мало иметь мяч, нужны еще

источник белого света и анализатор отраженного от мяча света (при этом не всякий анализатор пригоден; например, глаз дальтоника не может установить цвет мяча¹).

Свойство – это не атрибут объекта, а лишь определенная абстракция отношения, экономящая мышление. Мы "коротко и ясно" говорим, что стекло прозрачно, вместо того чтобы каждый раз говорить об отношении между лучом света, падающим на поверхность стекла, самим листом стекла и приемником света, находящимся по другую сторону этого листа. Другими словами свойство – это свернутое отношение.

Целевое воздействие одного объекта на другой называется **функцией** этого объекта, которую он может осуществлять благодаря наличию определённого свойства. Свойство есть способность выполнять действие на другой объект и/или воспринимать воздействие.

Пример.

Опишем отношения между компонентами системы "усилитель звука": звуком, микрофоном, усилителем, громкоговорителем и электроток. Микрофон преобразует тихий звук в электроток, усилитель усиливает электроток, громкоговоритель преобразует усиленный электроток в громкий звук.

Граф

Граф – это схема, в которой обозначается только наличие элементов и связей между ними, а также (в случае необходимости) разница между элементами и между связями.

Граф состоит из обозначений элементов произвольной природы, называемых вершинами, и обозначений связей между ними, называемых ребрами (иногда дугами). Часто бывает необходимо отразить несимметричность некоторых связей; в таких случаях линию, изображающую ребро, снабжают стрелкой. Если в графе требуется отразить другие различия между элементами или связями, то либо разным ребрам приписывают различные веса (взвешенные графы), либо раскрашивают вершины или ребра (раскрашенные графы).



☞ Подумайте, как отношения между людьми и фирмами в рамках рыночной экономики можно представить в виде графов.

¹ А западный человек не в состоянии увидеть русскую душу.

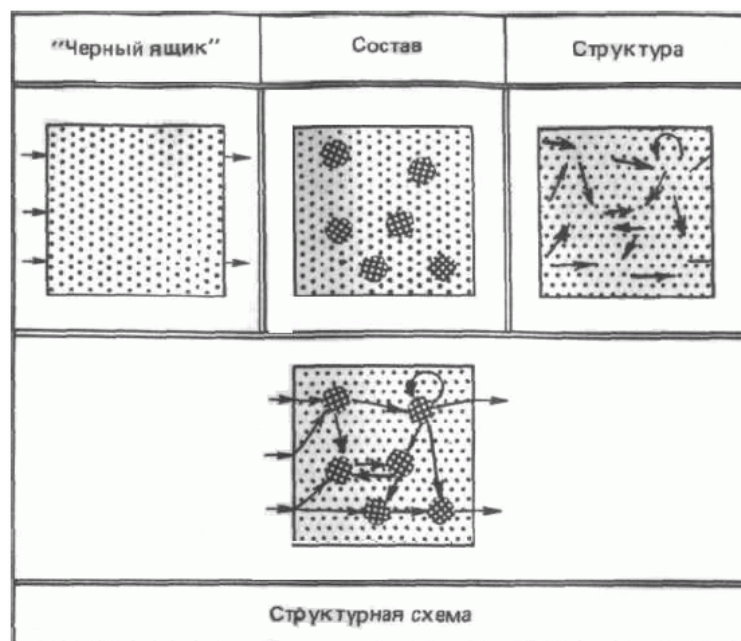

Суммируя понятия системного анализа:

Анализ и Синтез

Модель – Познавательная и Прагматическая (управляющая) – Согласование со средой – Подобие и Ограниченность – Адекватность

Система – Чёрный ящик – Положительная и Отрицательная обратная связь – Модель состава – Модель структуры – Свойство объекта – Функция – Граф

Основы ТРИЗ

Теория Решения Изобретательских Задач (ТРИЗ) была разработана в СССР, начиная с конца 1940-х годов, советским инженером Г.С.Альтшуллером и школой его последователей. ТРИЗ не была признана официальной наукой, исследования проводились в основном на общественных началах. В настоящее время несколько компаний и учебных заведений в странах Запада и Азии коммерчески используют ТРИЗ. С материалами и ссылками по ТРИЗ можно подробно ознакомиться в Интернет¹.

Основные методы исследований в ТРИЗ – (1) анализ мирового патентного фонда и развития техники и (2) анализ процесса поиска изобретательских идей.

Многоэкранная схема сильного мышления

Каждая техническая система входит в надсистему, являясь одной из ее частей и взаимодействуя с другими ее частями; но и сами системы тоже состоят из взаимодействующих частей – подсистем. Признак талантливого мышления – умение переходить от системы к надсистеме и подсистемам. Для этого должны работать три мысленных экрана:

¹ В том числе по адресу www.trizminsk.org.

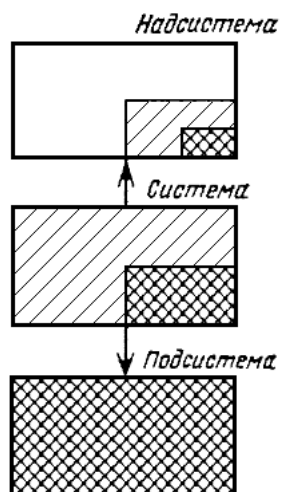

Когда речь идет о дереве (системе), надо видеть лес (надсистему) и отдельные части дерева (корни, ствол, ветки, листья – подсистемы). На каждом этапе также необходимо видеть линию развития: как изменяются подсистема, система и надсистема в прошлом, настоящем и будущем:

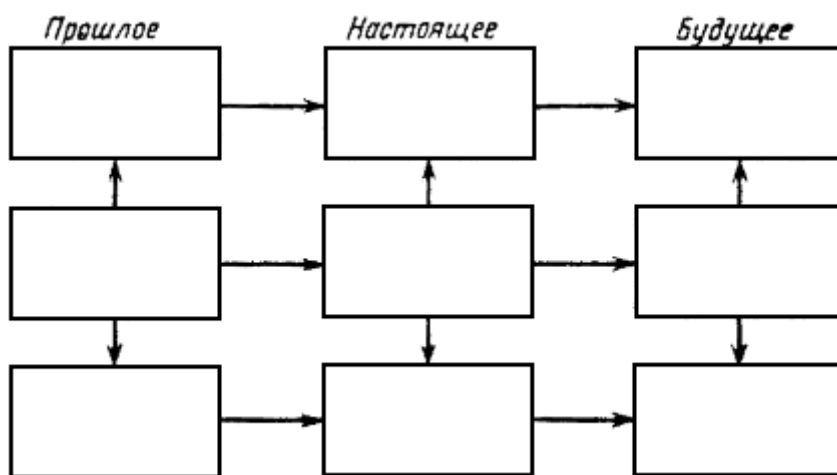

Одновременно надо представить такую же многоэкранную схему для альтернативных и конкурирующих систем¹.

☞ Подумайте, что является подсистемой, надсистемой и альтернативной системой для рыночной экономики?

Линии жизни технических систем

Жизнь технических систем (как и других систем, например, биологических) можно изобразить в виде S-образной кривой, показывающей, как меняются во времени главные характеристики системы (мощность, производительность, скорость, число выпускаемых систем и т.д.). S-кривая была получена в результате анализа истории развития множества технических систем.

¹ Понятия «Многоэкранная схема» и «Линии жизни» цитируются с сокращениями по книге: Г.С.Альтшуллер «Творчество как точная наука». Москва: Советское радио, 1979. Рисунки введены в компьютер создателями веб-сайта www.trizminsk.org.

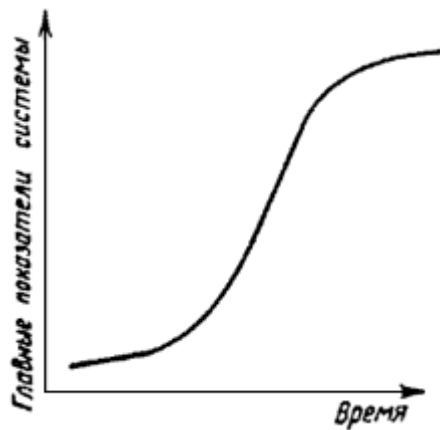

У разных технических систем эта кривая имеет свои индивидуальные особенности. Но на ней всегда есть характерные участки, которые можно представить схематически, с подчеркнутым огрублением:

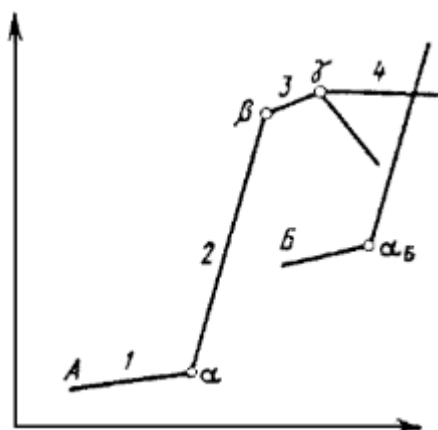

В "детстве" (участок 1) техническая система развивается медленно. Затем наступает пора "возмужания" и "зрелости" (участок 2) – техническая система быстро совершенствуется, начинается массовое ее применение. С какого-то момента темпы развития начинают спадать (участок 3) – наступает "старость". Далее (после точки γ) возможны два варианта. Техническая система А либо деградирует, становясь принципиально другой системой Б (современные парусники не имеют таких высоких скоростей, на которых сто лет назад ходили прославленные чайные клиперы), либо на долгое время сохраняет (участок 4) достигнутые показатели (велосипед не претерпел существенных изменений за последние полвека и не был вытеснен мотоциклом).

☞ Подумайте о линии жизни религии и цивилизации.

* * *

S-кривой можно описать и *переход количественных изменений в качественные*¹. По вертикальной оси отложим *полезность* системы (соответствие своему назначению), по горизонтальной – увеличение *параметра* системы².

¹ В том числе фазовые переходы.

² В предыдущем описании по горизонтали откладывали *время*.

Например, система – автомобиль, полезность – перевозка пассажиров, тогда скорость автомобиля – изменяемый параметр¹.

Точка α соответствует минимальному уровню работоспособности системы. Точка β – точка насыщения, когда дальнейший рост не приводит к увеличению полезности, а наоборот, к вреду. Участок 2 – участок прямого роста, когда увеличение параметра напрямую приводит к увеличению полезности.

Для автомобиля точка α будет соответствовать скорости в 15-20 км/ч, от α до β чем выше скорость, тем приятнее езда. Точка β – 200 км/ч (или ниже, в зависимости от дороги). Увеличение скорости свыше 200 км/ч приведёт только к опасности.

Пример.

Слишком медленный процессор в компьютере, до 120 МГц, вообще не даст возможности запустить Виндоус. По мере увеличения скорости с 120 МГц до 500-600 МГц будет получен прямой выигрыш в скорости работы Виндоус. Увеличение скорости процессора свыше 600 МГц даст очень маленький выигрыш, а то и никакого, и в конечном счёте увеличит цену компьютера, принося вред.

∞ Подумайте, где находятся точки минимальной достаточности и насыщения для человека и общества при потреблении еды, лекарств, одежды. Что происходит, если потребление продолжается после точки насыщения?

* * *

От чего зависит соотношение между участками? Иными словами, чем определяется положение точек перегиба (α , β , γ) на "жизненной кривой" той или иной технической системы?

Изучение кривых развития параметров различных технических систем (скорости движения самолетов и кораблей, скорости бурения, роста энергии ускорителей и т. д.) заставляет обратить внимание на то, что реальные кривые заметно отличаются от ожидаемых теоретических кривых. Характер различия показан на рисунке ниже, где штриховая кривая – теоретическая, а сплошная – реальная.

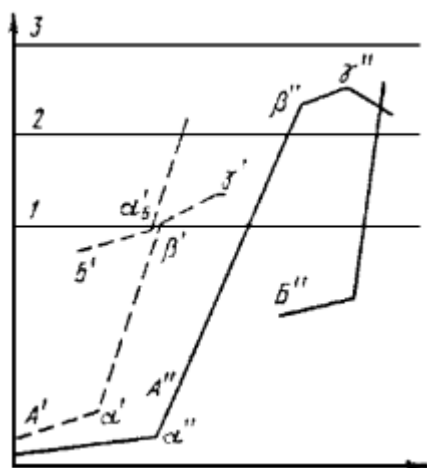

¹ Можно выбрать и другой параметр, например, вместительность автомобиля.

Казалось бы, с момента появления техническая система должна неуклонно (хотя и не очень быстро) развиваться до α' , т. е. до момента перехода к массовому применению. На самом деле переход к массовому применению (α'') начинается с опозданием и на более низком техническом уровне.

Период быстрого развития технической системы должен был бы завершиться в точке β' , там, где исчерпываются возможности использованного в системе принципа, и обнаруживается экономическая нецелесообразность дальнейшего развития данной системы (уровень 1).

Однако этого не происходит: реальная точка β'' всегда намного выше теоретической β' . Когда кривая А" доходит до уровня 1, в дальнейшем развитии системы оказываются заинтересованными многие люди. Возникает инерция интересов – финансовых, научных, карьерных и просто человеческих (боязнь оставить привычную и обжитую систему). Инерция интересов оказывается сильнее экономических факторов. Но и сами экономические факторы умеют приспосабливаться к инерции интересов. Вплоть до уровня 2 система продолжает оставаться экономически выгодной за счет разрушения и загрязнения внешней среды.

Типичным примером может служить интенсивное строительство больших танкеров. Катастрофа с танкером "Торри Каньон", когда 120 тысяч тонн нефти попали в море, привела к тяжелейшим последствиям на побережьях Англии и Франции¹. С тех пор океан не стал спокойнее, мореплавание не стало безопаснее. Но уже построены танкеры в полмиллиона тонн и в миллион тонн. Кривая А" идет к уровню 2. Экономичность, то есть прибыль для владельцев судов, обеспечена за счет ущерба внешней среде. Число больших танкеров увеличивается, скорость тоже возрастает (хотя до сих пор нет эффективного решения проблемы торможения), неуклонно растет опасность суперкатастрофы.

«Сегодня это выгодно, остальное не имеет значения» – эта формула тянет кривую А" вверх, к уровню 2 (экономично при условии причинения вреда внешней среде). А потом все-таки достигается потолок – уровень 3, определяемый физическими пределами. Нельзя, например, втиснуть на улицу больше автомобилей, чем там может поместиться, когда автомобили стоят вплотную друг к другу – от стенки до стенки.

Закон увеличения степени идеальности системы

Анализ изобретений показывает, что развитие всех систем идёт в направлении *идеализации*, то есть элемент или система уменьшается или исчезает, а её функция сохраняется.

Примеры.

Громоздкие и тяжёлые электронно-лучевые компьютерные мониторы заменяются лёгкими и плоскими жидкокристаллическими. Скорость процессора увеличивается в сотни раз, но его размер и потребление энергии не повышаются. Сотовые телефоны усложняются, но их размер уменьшается.

☞ Подумайте об идеализации денег.

¹ Напомним, что этот текст написан Г.С.Альтшуллером в 1979 году.

Элементы АРИЗ

Рассмотрим базовые шаги Алгоритма решения изобретательских задач (АРИЗ¹).

1. Началом анализа является составление **структурной модели ТС** (как описано выше).
2. Затем выделяется главное **техническое противоречие (ТП)**.

Техническими противоречиями (ТП) называют такие взаимодействия в системе, когда положительное действие одновременно вызывает и негативное действие; или если введение/усиление положительного действия, либо устранение/ослабление негативного действия вызывает ухудшение (в частности, недопустимое усложнение) одной из частей системы или всей системы в целом.

Пример.

Для увеличения скорости винтового самолёта надо увеличить мощность двигателя, но увеличение мощности двигателя снизит скорость.

Часто для выявления главного ТП требуется проанализировать **причинно-следственную цепочку (ПСЦ)** связей и противоречий.

Пример.

Продолжим ПСЦ для противоречия «увеличение мощности двигателя снизит скорость». Для увеличения мощности двигателя надо увеличить объём двигателя, для чего надо увеличить массу двигателя, что приведёт к дополнительному расходу топлива, что увеличит массу самолёта, что сведёт на нет выигрыш в мощности и снизит скорость.

3. Производится мысленное **отделение функций (свойств) от объектов**.

В анализе любого элемента системы нас интересует не он сам, а его функция, то есть способность выполнять или воспринимать определённые воздействия. Для функций также существует причинно-следственная цепочка.

Пример.

Главная функция двигателя – не крутить винт, а толкать самолёт. Нам нужен не сам двигатель, а только его способность толкать самолёт. Точно так же нас интересует не телевизор, а его способность воспроизводить изображение.

4. Производится **усиление противоречия**.

Противоречие следует мысленно усилить, довести до предела. Много – всё, мало – ничего.

Пример.

Масса двигателя вообще не увеличивается, но скорость самолёта возрастает.

¹ Излагается по книге Г.С.Альтшуллер «Правила игры без правил». Карелия, 1989 г.

5. Определяются **Оперативная зона (ОЗ)** и **Оперативное время (ОВ)**.

Следует выделить тот точный момент времени и пространства, в котором возникает противоречие.

Пример.

Противоречие массы двигателя и самолёта возникает всегда и везде. Противоречие между людьми, желающими попасть на самолёт, возникает только в определённое время (на праздники) и в определённых точках пространства (некоторые рейсы).

6. Формулируется **идеальное решение**.

Идеальное решение (или идеальный конечный результат) звучит так: икс-элемент, абсолютно не усложняя систему и не вызывая вредных явлений, устраняет вредное воздействие в течение оперативного времени (ОВ) и в пределах оперативной зоны (ОЗ), сохраняя полезное действие.

Пример.

Икс-элемент заменяет газовую плиту. Функция плиты нагревать пищу в домашних условиях в течение нескольких минут остаётся, но опасности взрыва газа или отравления газом нет. Икс-элемент меньше газовой плиты. Икс-элемент – микроволновая печь

7. Определяются имеющиеся **ресурсы**.

Для разрешения противоречия нужны ресурсы, то есть способности других уже существующих элементов системы выполнить интересующую нас функцию (воздействие).

Ресурсы могут быть найдены:

- а) внутри системы,
- б) за пределами системы, во внешней среде,
- в) в надсистеме.

Пример.

Для перевозки пассажиров в пиковые дни можно найти следующие ресурсы:

- а) внутри системы – уплотнить расположение кресел в самолёте,
- б) за пределами системы – поставить на рейсы дополнительные самолёты,
- в) в надсистеме (для авиации – транспорт) – использовать железную дорогу.

Далее нужно определить, какие из ресурсов могут стать икс-элементом. Возможно использовать также смесь или видоизменение существующих ресурсов.

8. Применяются способы **разделения противоречий**.

Разделить противоречивые свойства можно следующими способами:

- в пространстве,
- во времени,
- на уровнях системы, подсистемы и надсистемы,
- объединением или делением с другими системами.

Пример.

Предотвращение столкновения машин и пешеходов. Во времени – светофор, в пространстве – подземный переход.

Суммируя шаги АРИЗ:

Структурная модель – Поиск противоречия – Отделение свойств от объектов – Усиление противоречия – Определение точки времени и пространства – Идеальное решение – Поиск ресурсов – Разделение противоречий

Метод моделирования «маленькими человечками»

Метод моделирования "маленькими человечками" (метод ММЧ) предназначен для снятия психологической инерции. Работу элементов системы, участвующих в противоречии, схематически представляют в виде рисунка. На рисунке действует большое число "маленьких человечков" (группа, несколько групп, "толпа"). Каждая из групп выполняет одно из противоречивых действий элемента.

Пример.

Если представить двигатель самолёта в виде двух групп человечков, то одна из них будет тянуть самолёт вперёд и вверх (тяга), а вторая – вниз (масса).

Если представить газовую плиту по ММЧ, то одна группа человечков будет нагревать чайник, а вторая – сжигать нужный человеку кислород.

☞ Попробуйте представить деньги в системе рыночной экономики в виде маленьких человечков.

Приёмы разрешения противоречий

Давайте проведём небольшую разминку воображения. В странах капитализма XIX века существовали внутренние классовые противоречия, главное из которых – между богатством одних групп людей (классов) и нищетой других. Проблемой были и глубокие экономические кризисы, депрессии. Развитие рыночной системы в XX веке позволило преодолеть или сгладить эти противоречия в странах Запада.

В ТРИЗ обобщены сорок приёмов разрешения противоречий. Посмотрим, как некоторые из них были применены к системе "капитализм XIX века".

Приём Вынесения

Отделить от объекта "мешающую" часть ("мешающее" свойство) или, наоборот, выделить единственно нужную часть (нужное свойство).

Мешающее свойство – нищета, нужное свойство – богатство. Нищета вынесена за границы стран золотого миллиарда, богатство сосредоточено в их границах.

Приём Предварительного Действия

Заранее выполнить требуемое изменение объекта (полностью или хотя бы частично).

Объект – сознание нищих и эксплуатируемых. Если сознание заранее обрабатывать, то нищие не будут считать себя нищими и эксплуатируемыми.

Приём «Заранее Подложенной Подушки»

Компенсировать относительно невысокую надежность объекта заранее подготовленными аварийными средствами.

Создание системы социального страхования и пособий по безработице, то есть аварийных средств на время кризисов.

Приём Копирования

а) Вместо недоступного, сложного, дорогостоящего, неудобного или хрупкого объекта использовать его упрощенные и дешевые копии.

б) Заменить объект или систему объектов их оптическими копиями (изображениями).

Вместо качественных товаров можно продавать по тем же ценам дешёвые китайские. Вместо физических товаров продавать телевизионные и рекламные образы.

Приём Замены Дорогой Долговечности Дешёвой Недолговечностью

Заменить дорогой объект набором дешевых объектов, поступившись при этом некоторыми качествами (например, долговечностью).

Согласно экономической теории, причина депрессий и падения прибыли – в падении спроса. Если сделать товары дешёвыми и недолговечными, то можно даже снизить продажную цену. При этом и прибыль сохранится, и спрос будет постоянно поддерживаться.

Герой нашего времени

Заканчивая с техникой и переходя к следующей главе, давайте порадуемся вместе с безымянным героем *нашего* времени, автором нижеследующего произведения, найденного на просторах Интернет. Сравните, чему посвящались оды в предыдущие века.

ОДА К РАДОСТИ. ОТ ДЕНЕГ.

Я, просыпаясь, улыбаюсь,
И засыпая, улыбаюсь,
И одеваясь, улыбаюсь,
И раздеваясь, улыбаюсь.

Все в этой жизни мне по кайфу:
Печаль светла, легки натуги,
Прекрасны вина, вкусны яства,
Друзья честны, нежны подруги.

Быть может, кто-то не поверит,
Что так живут на свете белом.
Что, все желаете проверить?
Уж так и быть, скажу, в чем дело.

Открыл источник вдохновенья
Зовущий сильно, непреклонно.
Чудесное его название – деньги,
Звучит свежо и утонченно.

Люблю я денежные знаки,
Их вид, и запах, и шуршанье,
Их получать без всякой драки,
И им оказывать вниманье.

Как глуп я был все эти годы,
Заветной цели не имея,
Терпел крушенья и невзгоды,
Пока дензнак не возлелеял!

Молюсь я честно на Мамону,
И в том греха совсем не вижу,
И всем советую резонно
Забыть совдеповскую жижу!

Все рождены для вдохновенья,
Все жить в любви имеют право,
Возлюбим братья, наши деньги.
Деньгам не нашим – тоже слава!

Как чист и ясен смысл денег,
И сам себе эквивалентен,
Он тот же будет в понедельник
И тот же будет в воскресенье.

Теперь люблю я деньги тратить
И превращать в любые блага,
А если вдруг мне их не хватит –
Не загрущу под белым флагом!

Все так же радостно и звонко
Их позову, найду их вновь
С беспечной легкостью ребенка...
У нас – взаимная любовь!

ГЛАВА 2. НАУКА И РЕЛИГИЯ.

ОТНОСИТЕЛЬНОСТЬ МАТЕРИАЛИЗМА

Для дальнейшего анализа нам необходимо понять относительность материализма. Точнее, относительность преобладающего в нашем сознании понимания материализма в приложении к обществу и общественному сознанию.

Согласно основному закону развития, закону отрицания отрицания, рано или поздно нам предстоит сделать новый скачок, сделать шаг на новый виток спирали. Мы должны прийти к отрицанию материалистической науки в том виде как она есть, и к отрицанию отрицания идеализма и религии; к пониманию и науки, и религии на новом уровне.

Несомненно, что сегодня в русском обществе активно идёт процесс возврата к религии. Он вызван неспособностью науки ответить на вопрос, куда и как будет и должно дальше развиваться общество. Одним из главных недостатков науки является отсутствие в ней понятий Добра и Зла. От того, удастся ли разрешить противоречия между наукой и религией, зависит, получится ли у нас сделать скачок и подняться на уровень выше, или общественное сознание вернётся на более примитивный уровень.

Можно выделить два главных противоречия между наукой и религией, без разрешения которых невозможно двигаться дальше.

Первое – отношение к первичности материи и сознания и, соответственно, к объективности общественного развития.

Второе – отсутствие связи между языком науки и языком религии; отрицание наукой, нередко в насмешливой форме, религиозных знаний.

I.

Материализм и сознание

Что первично, материя или сознание? *Идеализм* утверждает, что сознание человека первично, а внешний мир, материя – вторичны и субъективны, зависят от того, кто их рассматривает. *Материализм* утверждает, что материя – это объективная реальность, данная нам в ощущениях, она не зависит от нашего сознания; материя первична и объективна, сознание – вторично. Как видим, эти два подхода принципиально противоречивы.

Из идеализма и материализма вытекают понятия Субъективного и Объективного.

Объективность понимается как независимость получаемой картины от наблюдателя. Например, не важно кто и где измерит массу одного литра чистой воды, она всегда будет одинакова. Заметим, что для получения объективных данных наука требует с исключительной точностью следовать правилам наблюдений.

Субъективность понимается как относительность результатов, их зависимость от наблюдателя. Скажем, для одного человека литр воды будет тяжёлым, для другого – лёгким.

Религия всегда придерживалась идеализма. Все естественные науки, которые мы изучаем в школе и университете, исходят из материалистического взгляда на мир. Материализм сегодня господствует почти в любой стране мира, независимо от политического строя. Наука утверждает, что научные методы и знания объективны, религиозные же – субъективны.

Материализм и общество

В применении к *обществу*, материализм означает наличие объективных, не зависящих от человека, законов развития общества. Развитие общества выглядит как некий предопределённый путь, единственно возможный. Люди могут быстрее или медленнее двигаться по этому пути, но они не могут свернуть с него. Считается, что любая попытка шага в сторону обречена на неудачу.

Смысл наук об обществе видится в том, чтобы познать эти объективные законы, так же как познаются законы физики или химии. Тот, кто совершит физическое открытие, сможет первым применить его. Тот, кто первым познает общественный закон, сможет первым сделать правильный шаг вперёд к прогрессу. Если закон был познан правильно, то общество последует за первооткрывателем, если же закон был познан неправильно, то рано или поздно общество убедится в ошибке и *объективно* будет вынуждено вернуться на правильную дорожку.

Материалистический подход к истории и обществу господствует как в марксизме, так и в западной экономике. Он восходит к первым открытиям механики и физики, к детерминизму, к представлениям о мире как о сложной машине, которая, подобно часовому механизму, была однажды заведена и продолжает свой путь. Карл Маркс писал: «Как небесные тела, однажды начавшие определенное движение, постоянно повторяют его, совершенно так же и общественное производство, раз оно вовлечено в движение попеременного расширения и сокращения, постоянно повторяет это движение».

Разница между марксизмом и западной экономикой состоит в том, что каждая из этих теорий считает, что именно она открыла единственно правильный закон – закон смены общественных формаций в марксизме, либо объективные законы свободного рынка на Западе.

Запад считает, что ошибочность марксизма окончательно доказана гибелью СССР. Как бы сама история подтвердила правильность теории свободного рынка, а за последствия ошибки, эксперимента марксизма, теперь расплачиваются низким уровнем жизни народы России.

Теория Отражения

Давайте посмотрим на первичность материи и понятие объективного с точки зрения теории отражения, части диалектического материализма.

Теория отражения говорит, что процесс познания заключается в формировании в сознании человека образа материи, её отражения. Можно сказать, что в сознании постоянно существует и развивается некоторая модель мира, или картина мира. Понятия «отражение» и «модель» в данном случае – синонимы.

У одного и того же явления или предмета может быть сколь угодно много отражений и измерений. Механика даёт один взгляд на литр воды, химия – другой, электротехника – третий. Всё зависит от угла зрения. Именно поэтому наука требует в точности воспроизвести угол зрения, требует досконально следовать всем правилам наблюдений. Если весы будут неправильно настроены, то результат определения массы не будет повторен. Под определённым углом зрения $1+1=10$ ¹.

Как же определяется *истинность*, правильность отражения или модели? Критерием истинности созданной картины мира является *практика*, то есть подтверждается ли эта картина ежедневными наблюдениями и историей, или нет. Есть также требование *логической непротиворечивости*², то есть модель должна быть непротиворечива в данный момент для избранной *цели*.

Мы можем сказать, что «горизонт» – это та грань, где хрустальный купол небес соприкасается с краем земли; или «горизонт» – большой круг небесной сферы, плоскость которого перпендикулярна к отвесной линии в месте наблюдения. Обе эти модели возможны, но вторая гораздо больше подходит для *цели* навигации.

Модели науки и религии

Почему же наука не признаёт религиозную точку зрения одной из возможных и истинных? Почему наука заставляет всех людей смотреть на мир под весьма детерминированным, узким углом зрения?

* * *

Во-первых, религиозный подход объявлен наукой не имеющим практического смысла. Цель религии воспринимается наукой как удержание власти над людьми через одурманивание их сознания. Наука не видит тот угол, с которого религиозные знания имеют больше смысла, чем научные. Где этот угол?

Цель науки – улучшение жизни человека.

Способ науки – преобразование *природы*.

Критерий успеха – чем сильнее человек приспособит под свои желания природу, увеличит материальное потребление, тем лучше. В начале своего развития наука выступала за настолько сильное изменение природы, насколько это технически возможно; постепенно она стала выступать за более разумное, ограниченное изменение.

Цель религии – тоже улучшение жизни человека.

Способ религии – преобразование *сознания* человека. Целью религии никогда и не являлось преобразование природы, но жизнь в гармонии с ней.

Критерий успеха – приближение сознания человека к идеалу бога («по образу и подобию божьему»).

¹ В двоичной системе счисления.

² Диалектически любая модель противоречива из-за непрерывности развития и из-за изначальной ограниченности модели.

Тогда возникает вопрос: Что лучше для улучшения жизни человека – преобразование природы или преобразование сознания человека? Или *когда* лучше первое, когда второе?

* * *

Во-вторых, религиозные знания не подтверждаются научной практикой. Поскольку доказательств существования бога не обнаружено, соответственно и цель религии выдумана, произвольна, субъективна, лишена смысла.

Но что есть практика, что есть критерий истины, когда говорят не о неживом камне или металле, который постоянен, а о быстро меняющемся сознании?

II.

Познание и общение

Для разрешения противоречия между наукой и религией выделим два главных и принципиально разных процесса в жизни сознания (не тела) человека – познание и общение.

В процессе *познания* материального мира сознание отражает материю, то есть оно создаёт отражение, мысленный образ материи. Процесс познания *сознания* принципиально отличается от познания неживого мира.

Мы можем смотреть на неживой предмет с разных точек зрения, испытывать разные чувства, но при этом сам предмет меняться не будет. Будет меняться только отражение этого предмета в нашем сознании. Живой же человек (и даже животное) будет менять своё поведение в зависимости от того, кто и как на него смотрит. Ещё сильнее человек изменится в зависимости от того, с кем и как он общается.

Что отражает сознание в процессе *общения*, в процессе познания другого человека? Естественно, оно отражает сознание другого человека, готовое отражение. Сознание познаваемого человека, в свою очередь отражает сознание познающего. Возникает *отражение отражения*, множественное и взаимовлияющее. При общении сознание, а не материя, становится первичным.

Практикой при общении или при познании сознания является *локальное* преобладающее сознание окружающих, группы, класса людей. Это сознание и есть критерий истины, и эта истина всегда относительна, субъективна. Это сознание локально, потому что человек может общаться только с ограниченным числом людей¹.

Соответственно, если человек проводит больше времени в отношениях с материальным миром и природой, для него материя первична. Если же он в основном занят общением с другими людьми, то для него сознание других людей первично. Особенно если человек получает еду и прочее необходимое для жизни от других людей, а не от природы.

Например, крестьяне или рабочие завода мало общаются в процессе труда, они в основном взаимодействуют с природой или с машинами, и так получают свой хлеб.

¹ Даже если все жители страны смотрят одну телепередачу, всё равно общение идёт между создателями телепередачи и зрителями, а не между людьми. В этом случае телевидение и является критерием истины.

Исследователи-учёные в лабораториях тоже малообщительны и погружены в мир молекул и формул. Жизнь же слуг, продавцов, священников или преподавателей проходит в общении, через общение они получают средства к существованию. Для них сознание – первично.

Продолжая эту мысль, если в обществе преобладают люди, которые заняты работой с природой, машинами или исследованиями материального мира, то такое общество *материалистично*. Если же преобладают люди, которые большую часть времени проводят в общении с другими людьми, и особенно, если в результате этого они получают свой хлеб, то это общество – *идеалистическое*.

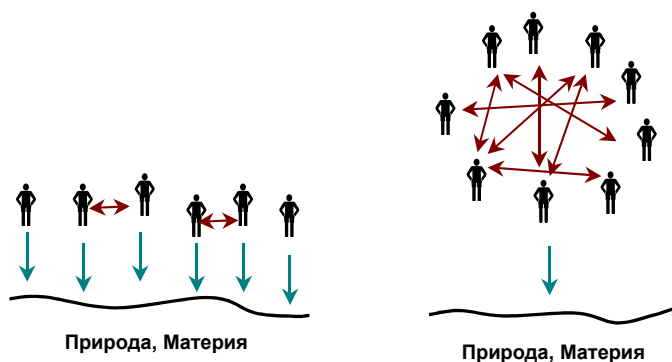

На рисунке *слева* – общество с преобладанием связей между людьми и природой.

На рисунке *справа* – общество с преобладанием связей людей между собой.

Изменение потребностей человека

По каким законам происходит переход от материалистического сознания к идеалистическому? Этот процесс удобно представить знакомой нам по предыдущей главе S-кривой.

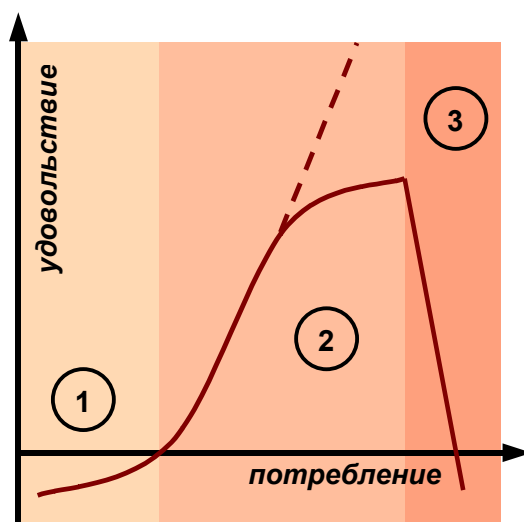

Давайте проследим, как изменяются потребности человека, например, в еде, в зависимости от её доступности.

На первом участке (1), на этапе минимального удовлетворения, на этапе физически *необходимого*, человек голоден, он думает только о том, чтобы насытиться. Если у него мало денег, то он выбирает те продукты, которые дешевле и быстрее его накормят.

На втором участке (2), когда он уже сыт, наступает этап *удовольствия*. Человек начинает соотносить цену и удовольствие от продуктов. Он готов заплатить дороже, но поесть вкуснее. Какое-то время, чем больше и вкуснее он ест, тем больше удовольствия он получает.

Ему кажется, что если он будет продолжать есть, удовольствие будет увеличиваться бесконечно (штриховая линия на рисунке). На самом деле происходит постепенное выравнивание кривой, и дополнительная пища уже не приносит прежнего удовольствия.

В конечном счёте, человек достигает этапа *насыщения*, изобилия (3), когда дальнейшая еда не только бессмысленна, но и вредна. Кривая удовольствия разворачивается и идёт вниз. Чем больше человек ест, тем хуже он себя чувствует.

К сожалению, многие люди обладают сильной инерцией и неспособностью замечать точку насыщения, не знают меры. Они полагают, что кривая идёт вверх бесконечно. Вместо еды можно рассмотреть одежду, размер автомобиля, косметику, лекарства и так далее. Потребление всегда будет подчиняться этой кривой.

* * *

Теперь обобщим всё, что потребляет человек, и рассмотрим изменение потребностей в зависимости от материального *достатка в целом*.

Мы опять увидим три ярко выраженных участка – этап *необходимого*, этап *удовольствия* и этап *насыщения*. Обычно эти три этапа соотносят с чертой бедности (или минимального прожиточного минимума), средним классом и богатством.

Точки перехода от этапа к этапу относительно и индивидуальны. Один человек не станет есть псевдо-пищу, например, из Макдональдса даже от голода (чтобы не травиться); другой будет рассматривать её как удовольствие. Для одного, пожилого, человека большая квартира будет выше точки насыщения, поскольку за ней сложно следить. Другому для полного удовольствия нужны будут пять домов в разных городах мира. Но рано или поздно наступает предел, когда дальнейшее личное материальное потребление не очень интересно даже самому богатому.

Если потребности на минимальном уровне определяются скорее физиологией человека, то чем определяется выбор удовольствий? Что делает человек на этапе насыщения, если у него хватает ума остановиться в линейном потреблении? Объективен ли выбор удовольствий и после-удовольствий, заложен ли он изначально в биологии человека?

Зависимость потребностей от общения

Особенность людей в том, что им нравится делать и думать так, как другие. Индивидуальному сознанию нравится быть похожим, копировать соседние. Люди массово идут на стадионы и смотрят одни и те же фильмы. Похожесть сознания даёт возможность

общаться. Если бы сознание сильно отличалось, люди не смогли бы найти общий язык и не смогли бы общаться.

Индивидуальное сознание может какой-то короткий период времени существовать вне общественного, но оно не может воспроизводиться без общества. Индивидуальное сознание невозможно без общественного¹.

Можно утверждать, что после насыщения уровня минимальных потребностей, выбор дальнейших потребностей, то есть удовольствий, определяется возможностью человека *общаться*².

Мнение среднего поевшего человека определяется мнением его локального окружения. Он хочет быть как все, быть не хуже других. Он не хочет противоречить окружению, и он, как правило, принимает *субъективную* точку зрения, зависящую от окружения. Он берёт готовые отражения и «закачивает» в своё сознание. Посмотрите, по какому принципу люди выбирают рестораны, *модную* одежду или музыку.

Можно сказать, что белая берёза под моим окном принакрылась снегом, точно серебром. Можно сказать, что у меня во дворе есть два кубометра древесины стоимостью пятьдесят долларов, на которые можно купить серебряное кольцо. Оба эти отражения одного и того же возможны, но их истинность для человека будет определяться сознанием окружающих. Если вокруг купцы, они высмеют первое и с радостью будут приветствовать второе³.

Итак, *удовольствие* зависит от общения и потому *субъективно*. Следовательно, удовольствие зависит от общества и от развития общества. Давайте посмотрим, как происходит это развитие.

Общество изобилия и материализм

С момента появления в обществе излишков еды происходит разделение труда, специализация и постоянный обмен товарами. Это делается с целью увеличения производительности и с целью уменьшения зависимости от необходимого. Поставленные цели достигаются. Производительность труда увеличивается, постепенно всё меньше людей занято производством необходимого, всё меньше взаимодействует с природой, всё больше – с другими людьми. Связи людей между собой преобладают над связями с природой. То есть общество всё больше идеализируется, для него изменение *сознания людей* становится *первичным*, более важным, чем преобразование природы.

Развитие общества в целом подчиняется всё той же S-кривой. Постепенно необходимым обеспечиваются все (или почти все), и все начинают искать удовольствия.

Такое общество само себя назвало *обществом изобилия*. В США оно было создано в 1950-х годах, в Западной Европе – на несколько лет позже, в Японии – к 1970-м годам. До этого в

¹ Вспомним историю Робинзона Крузо.

² Если вы пока не согласны с этим утверждением, примите его как гипотезу и наблюдайте за окружающими.

³ К слову, первое так же объективно, как и кубометры. Следуя точным инструкциям, все могут научиться измерять кубометры; но при желании можно научиться и видеть берёзу в серебре.

истории неоднократно возникали под-общества изобилия, обычно в виде классов. Это были, например, рабовладельцы, феодалы, знать, рантье¹.

Удовольствия в обществе (или в под-обществе) изобилия определяются общением, то есть самим этим обществом (и инерцией). Происходит отрыв от материальности и относительно свободный полёт общественного сознания в тех направлениях, которые приняты в этом обществе.

Отражение начинает отражаться и так далее. Конечно, этот полёт имеет границы, но он уже не определяется производством дополнительной еды, одежды или иных необходимых вещей. Сравните удовольствия разных богатых классов в истории обществ, находившихся на примерно одинаковом уровне развития производства² – они заметно отличаются.

У человека, находящегося на *первом* участке S-кривой, деньги – мера необходимого. У находящегося на втором участке, деньги – мера доступных удовольствий. Для анализа человека *достатка* надо понять, от чего он получает удовольствия, на что он тратит средства, оставшиеся после оплаты жилья и еды³. Аналогично, чтобы понять общество изобилия, надо анализировать, на какие *удовольствия* тратятся деньги этого общества.

Если человек тратит 90 процентов денег на необходимое, он материалистичен, если он тратит 70-80 процентов на предметы *не* первой необходимости, он становится идеалистом. Если в экономике сервис и развлечения составляют 70-80 процентов, как сегодня происходит на Западе, то именно они, а не 20-30 процентов экономики «необходимого» определяют развитие. Говоря в терминах марксизма, надстройка становится гораздо больше и важнее базиса. Конечно, по инерции многие удовольствия связаны с материальными предметами, но только по инерции.

Если развитие общества на первом этапе определяется уровнем развития производительных сил, то на втором этапе оно уже не определяется ими⁴. Для общества изобилия надо анализировать не развитие производства, а развитие удовольствий. Развитие удовольствий зависит от общения, то есть от самого общества, и является *субъективным* процессом.

Есть три основных фактора, определяющих развитие удовольствий, по мере важности⁵:

1) Внутренние формальные правила, верования самого общества.

Естественно, они инерционны. По мере развития в них возникают внутренние противоречия.

2) Конкуренция других обществ.

Исторически конкуренция часто велась в области вооружений. Вооружения материальны, поэтому кажется, что и всё развитие материально. Кроме того, люди

¹ Отсюда *классовый* подход к идеализму.

² Например, европейцев, мусульман и китайцев в средние века.

³ В маркетинге есть специальный термин для обозначения средств, остающихся в свободном распоряжении потребителя после оплаты необходимых расходов – «disposable income».

⁴ Приближённой аналогией может служить аппаратное и программное обеспечение в компьютере. До некоторого уровня программы не могут развиваться из-за примитивности аппаратуры. Но в какой-то момент программное обеспечение начинает развиваться по своим законам, не зависимо от дальнейшего увеличения скорости аппаратуры.

⁵ Соответственно факторы внутри системы, на уровне системы, в надсистеме.

часто связывают удовольствия с оружием. С другой стороны, конкуренция сильна не всегда, и не всегда принимает материальные формы.

- 3) Если удовольствия связаны с природными ресурсами, то фактором становится ограниченность этих ресурсов.

Если внутренние правила не располагают к развитию, конкуренция слаба, а природные ресурсы неограниченны, то общество изобилия вообще не развивается. Пример тому – африканские племена.

Мы пришли к относительности основного понятия материализма о том, что «Люди сами делают свою историю, однако ход общественного развития не определяется свободной волей людей, а обусловлен *материальными* условиями их жизни». Ни развитие социализма, ни развитие свободного рынка не являются объективными¹.

Поскольку развитие общественного сознания не является объективным, им можно управлять, и сознание можно формировать. Законы природы нельзя поменять по желанию человека, но законы общества – можно.

Общество и общественное сознание

Необходимо определиться с тем, что далее мы будем иметь в виду под понятиями общества и общественного сознания.

Марксизм оперирует терминами производительных сил, производственных отношений, базиса и надстройки.

Производительные силы определяются как система субъективных (человек) и вещественных элементов, осуществляющих «обмен веществ» между человеком и природой в процессе общественного производства.

Производственные отношения определяются как совокупность материальных экономических отношений между людьми в процессе общественного производства и движения общественного продукта от производства до потребления.

Соответственно, производственные отношения считаются основополагающими в обществе, являются его *базисом*. Культурные, юридические, идеологические и все прочие отношения относятся к вторичным отношениям, к *надстройке*.

На Западе этих терминов нет, но *экономика* безусловно признаётся фундаментом общества, и в признании первичности производственных отношений противоречия с марксизмом нет.

* * *

¹ И на самом деле этот вывод не противоречит марксизму, в котором *есть* понятия «царства необходимости» и «царства свободы». Царство свободы наступает тогда, когда удовлетворены базовые материальные потребности общества. Царство свободы – царство *субъективного*.

Мы чётко *разделим* отношения между человеком и природой и отношения людей между собой, по принципу наличия *отражения отражения*.

Неживая природа, даже преобразованная человеком, предметы и орудия его труда, оборудование, заводы и так далее, не обладают сознанием и не могут создавать собственные отражения¹. Люди могут создавать собственные отражения, поэтому отношения между людьми надо изучать по принципам, отличным от принципов изучения природы.

Заметим, что машины, станки без сознания людей не имеют смысла; микроскоп для сознания человека из дикарского общества – просто тяжёлый предмет. Наоборот, имея знания, можно создать любые станки или быстро восстановить промышленность после разрушительной войны.

Обмен *веществ* между человеком и природой важен на первом этапе S-кривой, это уровень физики, химии, биологии, обмен калорий, витаминов и кислорода, тепла и так далее. На втором этапе важен обмен отражениями между людьми.

Под *общественным сознанием* мы будем понимать систему отношений людей между собой в обществе и их отношение к природе (но не природы к ним, поскольку у природы нет сознания²).

Общественное сознание необходимо анализировать как самостоятельную систему.

Чем же определяется развитие общества изобилия и развитие его удовольствий?

III.

Положительная обратная связь в науках об обществе

Для существования сложного общества с разделением труда совершенно необходимо наличие хороших знаний общества о самом себе. Как происходит такое самопознание?

Иными словами, модель общества должна включать саму себя, саму эту модель. Как происходит формирование такой модели?

В науках об обществе, которые являются самоанализом, познанием общественным сознанием самого себя, неизбежно возникает *положительная обратная связь*³. Изучая само себя, сознание меняется, соответственно меняется предмет познания. Возникает замкнутый круг, отражение отражения. От того, *как* происходит познание, зависит и *изменение* самого сознания.

Типичный пример – теория Фрейда. Она не столько познала человека, сколько изменила его поведение.

¹ Исключая компьютеры, но пока их можно рассматривать не как самостоятельные, а как подчинённые людям машины.

² В религиозном идеализме природа нередко обладает сознанием.

³ Иногда встречается термин «рефлексивность», например у Дж. Сороса.

Отсюда все науки об обществе сугубо субъективны, и их подходы зависят от выбора точки отсчёта, угла зрения. Выбор точки отсчёта первичен, его невозможно доказать изнутри общества, изнутри модели. Его можно только *постулировать* или доказать извне¹.

Даже объективная физика произвольно постулирует (а не выводит) универсальное время, систему мер и весов. Плюсовая температура по Фаренгейту может быть минусом по Цельсию. Конечно, от того, каким градусником измеряется температура, сама температура не меняется. Но в зависимости от того, как измеряют сознание человека, оно меняется. Сознание человека стремится к тому, что считается максимально хорошим. Если скромность считается благом, то люди стремятся к скромности. Если максимальное потребление считается хорошим, то люди стремятся к потреблению.

То, что постулируется, есть не наука, есть *вера*. Выбор точки отсчёта, выбор веры – в конечном счёте это выбор между Добром и Злом. Все исследования об обществе, включая искусство и художественную литературу, не могут обойтись без осознанного или неосознанного выбора точки отсчёта. Для поддержания веры их приходится проверять на соответствие вере. Отсюда возникают понятия ереси, классового подхода, партийности литературы, цензуры, политкорректности и так далее.

Поддерживать веру и обновлять модель, находясь *внутри* общества, внутри модели, достаточно сложно. Имея внутренние интересы, это ещё сложнее².

К выбору между Добром и Злом мы вернёмся ниже.

Переход познавательной модели в управляющую

В процессе познания существует интересная закономерность. Познавательные модели стремятся перейти в управляющие. Познав законы механики, человек начинает строить машины. Познав законы роста растений, он начинает управлять ими, вносить удобрения. Человеку нравится переделывать мир под себя³.

Общественная наука – всегда управляющая. Если же общественная наука ещё и ставит *целью* управление, то положительная обратная связь усиливается и процессы ускоряются⁴. Экономика и политика как раз и ставят целью управление обществом.

Другая закономерность познания – *инерция* мышления. Создав познавательную или управляющую модель и просчитав желаемое развитие на один-два шага вперёд, человек думает, что он может развиваться в этом направлении бесконечно. Он обычно не видит системных переходов или не хочет их видеть.

Применение по инерции моделей к природе рано или поздно ограничивает сама природа физическими пределами. Применение же моделей к общественному сознанию в принципе ограничено только предохранителями самого сознания, *если* они есть. Оно может продолжаться в любом направлении и даже привести к самоуничтожению людей, как это происходит в некоторых религиозных сектах.

¹ Религия честно говорит о знании, данном свыше. Наука лукавит, говоря о своей объективности.

² Вспомним требование отстранённости церкви от мирских дел.

³ Заметим, что в жизни чем примитивнее человек, тем меньше ему нравится познавать и больше нравится управлять.

⁴ В объявлении кибернетики и фрейдизма лженауками есть доля истины.

* * *

Особенно человеку нравятся модели, уже успешно применённые в какой-либо области. Он стремится перенести их на другие. Посмотрите, как математика проникла во все области знаний.

Христианство тоже пыталось перенести свою удачную модель, модель по преобразованию общества (рабовладельческого в более справедливое и свободное феодальное), на преобразования природы. Из этого ничего не получилось. Приближая поведение людей к идеалу бога, можно улучшить отношения людей между собой. Но бесполезно упрощать вирус или землетрясение.

Иногда природу надо было менять ради самих христианских ценностей. Наука в целом оказалась прекрасной моделью для преобразования природы. Естественно, учёным захотелось распространить науку и на управление обществом, на преобразование общественного сознания. Действительно, по достижении этапа изобилия более разумно менять организацию общества, а не продолжать дальнейшее изменение природы.

Добро, Зло и цели науки

Почему нельзя преобразовывать общество на чисто научной основе?

У науки есть один крупный недостаток. Она не различает понятия Добра и Зла, соответственно она не знает, в каком направлении осуществлять управление обществом. Она исходит – по инерции – из принципа «чем больше, тем лучше».

Поскольку Добро и Зло – понятия субъективные, то на первый взгляд наука относится к ним нейтрально, таких понятий в науке нет вообще. Но исторически наука возникла как отрицание религии, в первую очередь как отрицание религиозного отношения к происхождению и изменению природы. Это отрицание перешло и на христианское отношение к обществу.

Как мы увидим в последующих главах, за маской математической объективности, неизбежности и единственности развития удобно спряталось то самое Зло, с которым боролось христианство.

Второй причиной, по которой отношения людей не должны преобразовываться на научной основе, является язык науки.

Язык науки и общественное сознание

Схематически преобразование любой системы с помощью управляющей модели выглядит следующим образом:

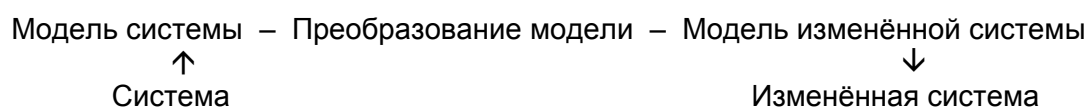

Например, для получения нового химического раствора:

- 1) берётся существующий раствор, т.е. система,
- 2) записывается химическая формула, т.е. модель, существующего раствора,
- 3) записывается уравнение химической реакции, т.е. преобразуется модель,
- 4) получается формула нового раствора, т.е. модель изменённой системы,
- 5) проводится собственно реакция и получается новый раствор, т.е. изменённая система.

По этой же схеме инженеры вносят изменения в конструкцию автомобиля (модель – чертёж), радиоприёмника (модель – электрическая схема) и так далее.

Что происходит при применении этой цепочки к изменению сознания? Поскольку сознание и модель сознания – это одно и то же, то они совпадают. Происходит прямое изменение сознания, оно сразу принимает форму предлагаемой модели, ещё до преобразования.

Модель=Сознание – Преобразование – Изменённая модель=Сознание

Поскольку модели описываются на определённом языке, то сознание человека напрямую принимает форму *языка модели*¹. Если наша модель – фрейдизм, то сознание сильно меняется, лишь начав мыслить на языке фрейдизма, даже не дойдя до преобразований, которые он рекомендует.

Основной язык науки – математика и абстрактные символы. Исторически математика использовалась почти во всех науках о природе, откуда она перешла в повседневную жизнь. Природа постоянно вытесняется из повседневной жизни. Поэтому наука и математика стали использоваться для анализа человека, отношений людей и управления обществом. Математика легла в основу экономики, социологии, управления предприятиями, государством и обществом. Благодаря отражению отражения всё сознание людей начало активно меняться и перестраиваться под язык математики.

Адекватен ли абстрактный и точный язык науки и язык математики для описания отношений между людьми? Для описания того, что мы называем душой человека?

Или отношения людей как раз и нужно описывать на языке Добра и Зла, на языке религии, библии, чувств, сказок и художественной литературы?

Преобразование науки в религию

Взявшись управлять обществом, именно математика и материалистическая наука стали определять, как человек должен смотреть на весь мир. Математика и физика стали определять, от чего человек должен получать удовольствия. Они начали вытеснять все другие взгляды на мир, поскольку эти взгляды не вписываются в язык абстрактных символов и чисел. Они начали управлять общением людей и сводить общение к языку математики, к языку символов и материальных вещей.

¹ Заметим, что сознание принимает форму языка модели всегда, даже когда анализирует природу.

Начав преобразовывать общество, изменять отношения людей, наука оторвалась от материи. Она перестала быть объективной и начала выполнять субъективную функцию религии.

Когда-то наука призвала к конкретным действиям вместо бесплодных религиозных споров в мире преданий и образов. Приведя к материальному изобилию, наука сама занялась созданием мира образов¹. Только эти образы далеки от человеческих.

Наука стала религией. Возникло идеалистическое общество с математической религией.

Когда общественная наука ставит целью изменение человека, как это делает экономика, она превращается просто в своего рода инструкцию по перепрограммированию сознания. Люди не познают объективную реальность, а перестраивают своё сознание, начинают мыслить в формальной системе свободного рынка (или марксизма). Чем больше людей перестраивают своё сознание, тем больше теория подкрепляется практикой (то есть сознанием окружающих), тем более объективной и правильной кажется эта теория-религия.

Далее мы будем считать, что:

Религия – основная форма существования общественного сознания.

История человечества есть смена религий.

В последующих главах мы подробнее рассмотрим выбор точки отсчёта, определение Добра и Зла, и влияние языка науки на сознание людей². Сейчас, чтобы понять, как устроена религия (и наука), нам необходимо глубже рассмотреть механизмы отражения.

Суммируя относительность материализма:

Знания о природе могут быть объективными. Знания об обществе принципиально субъективны и полностью зависят от выбора точки отсчёта.

По мере насыщения физиологических потребностей, удовольствия человека определяются общением. Критерием истины становится локальное мнение окружающих. По мере насыщения потребностей общества, оно становится всё более субъективным и идеалистическим. Для анализа общества или под-общества изобилия надо анализировать развитие его удовольствий.

Науки об обществе не могут нейтрально познавать, они всегда меняют общество. Наука, занявшись управлением обществом, превратилась в религию, не имея понятия о Дobre и Зле. Абстрактный язык чисел и символов стал основным в обществе и начал использоваться для взаимодействия и общения людей.

Религия – основная форма существования общественного сознания. История человечества есть смена религий.

¹ Сами научные исследования из поиска способов практического преобразования природы превратились в поиски способов завоевания положения в обществе.

² На тему этой главы см. также работу С.Кара-Мурзы «Идеология и мать её наука». Доступна по адресу www.kara-murza.ru.

ТОЧКИ ПРИВЯЗКИ

I.

Мир отражений

Совершим небольшое путешествие во внутренний мир сознания, в мир отражений. Язык религии – это язык не материального мира, это язык отражений.

Конечная цель нашей книги – защита сознания. Любая модель должна соответствовать поставленной цели. Поэтому мы не будем строить сложную и всеобъемлющую картину работы сознания. Нужна простая, понятная каждому человеку модель, которую можно было бы применять ежедневно.

Чтобы умело пользоваться пистолетом или уклоняться от пуль, не надо знать глубины физики и химии. Точно так же в повседневной жизни насилие над сознанием применяют далеко не самые интеллектуально развитые люди. Но поскольку большинство людей не владеют элементарными способами самообороны, применение насилия над сознанием даёт огромный эффект.

Во время чтения этой главы не пытайтесь анализировать своё собственное сознание. Самоанализ сознанием самого себя бессмысленен и невозможен, это затухающее замкнутое отражение.

Представьте себе следующую ситуацию. На футбольном стадионе установлена телекамера. Камера передаёт изображение стадиона на телевизоры за пределами стадиона. На самом стадионе тоже установлен большой экран, чтобы болельщики могли видеть детали борьбы. Что получится, если камеру навести на этот большой экран? Возникнет затухающая положительная обратная связь и, в итоге, чёрная пустота как на камере, так и на экране.

На самом деле призывы к самоанализу – один из механизмов манипуляции сознанием человека и общества. В пустоте, возникающей при попытке «самоанализа», можно задать изменение сознания в любом направлении.

Вместо самоанализа следует говорить об анализе того, как человека воспринимают окружающие, или того, как он воспринимает окружающих. Мысленно выберите какого-нибудь хорошего знакомого, к которому вы относитесь более-менее нейтрально. Анализируйте, как вы воспринимаете этого знакомого, или то, как этот знакомый воспринимает вас.

Понятие точек привязки

Сознание не может отражать весь бесконечный непрерывный внешний мир, поскольку объём сознания ограничен. Поэтому сознание фокусируется на его наиболее важных участках. Применим к философской теории отражения современный дискретный и объектный подход.

Сознание словно привязывается к некоторым определённым точкам материи, цепляется за них. Для таких наиболее важных точек сознание создаёт и запоминает отдельные отражения, образы. Процесс мышления – это процесс «хождения» по этим отражениям и создания новых.

Мы будем называть точки, в которых сознание привязывается к материи, к внешнему миру, *точками привязки*.

Мы выбираем это понятие как наиболее обобщённое. Точками привязки могут быть любые образы, запечатлённые в конкретном сознании – картинки, звуки, запахи, вкусовые и иные ощущения, слова, символы, абстрактные понятия.

Схожие обобщённые понятия есть в нейролингвистическом программировании (НЛП) и сайентологии¹.

* * *

В науке обычно говорят о языке; о разговорном языке, языке символов, языке запахов, языке звуков и так далее. Существует отдельная наука, *семиотика*, которая анализирует языки, системы знаков, символов, отношения между ними, отношения между знаками и тем, что знаки обозначают, а также между знаками и теми, кто их воспринимает.

Для нас язык – это более узкое понятие, это своего рода система точек привязки для какой-то выделенной предметной области. Язык – более формальная система, чем точки привязки. Средний человек не думает в терминах, например, языка запахов, он просто запоминает определённый запах и связанные с ним ощущения.

Другим схожим, но более узким понятием является «система ценностей». Точки привязки – это всё, что помогает человеку ориентироваться в мире, оставляет отпечаток в памяти, не важно, осознаёт это человек, или нет. Система ценностей – часть точек привязки высокого уровня. Например, дверь квартиры с номером, запах ели, звук пожарной машины – это точки привязки, они очень важны для человека, но они не относятся к системе ценностей. С другой стороны, понятия образования, здоровья или безопасности, относятся и к системе ценностей, и к точкам привязки.

Можно сравнить точки привязки с сигналами или с опорными сигналами. Но сигнал – более узкое понятие. Например, обои в комнате – это и не сигнал², и не ценность, но это важная точка привязки. Будем считать сигналы частью точек привязки.

Образно можно представить себе сознание человека как маленькую вселенную, маленький звёздный мир. Каждая звезда – это точка привязки. Каждая звезда – отражение в сознании какого-то предмета или понятия в жизни. В сознании постоянно появляются новые звёзды, постоянно гаснут существующие.

¹ Автор знаком только с общей информацией о сайентологии, и сайентология не использовалась при написании этой книги.

² Но обои могут быть сигналом в определённых случаях.

Виды точек привязки

Мы будем разделять *абстрактные* и *конкретные* точки привязки. Конкретные точки привязки являются прямым отражением каких-то явлений или предметов в жизни. Абстрактные точки привязки объединяют в себе несколько конкретных точек, имеющих общие схожие свойства или связи.

Далее, мы будем различать *оперативные* и *спящие* точки привязки. Часто говорят о внимании, о концентрации внимания, о сосредоточенности, о том, «чем занята голова», «где твои мысли». В сознании существует много точек привязки, но в любой момент времени можно активно работать только с ограниченным числом точек привязки. Такие активно обрабатываемые точки мы и будем называть оперативными, а остальные – спящими¹.

Снова представим всё сознание человека в виде звёздного неба. Подобно тому, как человек ходит по земле, в его сознании невидимый дух летает среди точек привязки (звёзд), останавливаясь то в одних, то в других группах точек привязки. Дух зажигает новые точки (создаёт новые отражения) или меняет существующие. Те точки, которые дух долго не посещает, постепенно тускнеют или вообще гаснут.

Появление точек привязки

Чем больше у человека точек привязки, тем богаче его сознание, тем богаче его внутренний мир. Как появляются точки привязки?

Можно выделить три основных способа образования точек привязки:

1. Заложенные природой на уровне инстинктов.
2. Копирование готовых, созданных другими людьми, через общение.
3. Создание своих собственных через ощущения и творческое мышление.

Под общением мы понимаем как личное, так и общение посредством текстов, рисунков, звуков, движущихся картинок, и так далее.

Естественно, чем сильнее развито мышление у человека, чем сильнее его дух, тем богаче его сознание и выше его способности по отражению мира и ориентированию в нём.

II.

Заряды точек привязки

Введём понятие заряда точки привязки. Это позволит придать нашим рассуждениям привычные для математического человека точность, неизбежность, управляемость.

¹ Существует аналогия между сознанием человека и работой компьютера. Память компьютера разделена на две части – постоянную, долговременную, и оперативную, кратковременную. Компьютер обрабатывает только информацию, находящуюся в оперативной памяти. При необходимости он заходит в долговременную память, считывает оттуда данные, помещает их в оперативную память, и затем обрабатывает.

Будем считать, что каждая точка привязки в сознании человека имеет некий условный заряд, на подобие электрического. Этот заряд показывает *важность* точки, относительный приоритет этой точки над остальными. Чем выше заряд, тем важнее эта точка для человека¹.

Заряды могут быть как *положительными*, так и *негативными*. Положительные связаны с удовольствиями и радостью, негативные – с проблемами, болью, страхом и так далее. Человек обычно пытается избавиться от негативных точек и увеличить количество положительных. Большинство точек нейтральны и существуют просто как фон.

Например, цветок на окне (+5), личный автомобиль (+1000), образование (+2500); наводнение (-1000), кашель соседа (-20), муха на стенке (-5).

Соответственно, если в сознании человека преобладают положительные точки, то и сознание в целом положительно. Если негативные, то и сознание – негативно.

Изменение зарядов

В процессе жизни заряды точек привязки постоянно меняются. Они могут меняться временно или постоянно. Например, у голодного человека резко возрастает заряженность еды, но заряд спадает сразу после утоления голода. У пережившего длинные периоды голода еда навсегда остаётся с сильным зарядом.

Первоначальный заряд точки зависит от способа её *появления*. Если это инстинкт, то заряд закладывается природой. Если точка появляется копированием от других людей, то она обычно копируется вместе с зарядом. Если точка возникает в результате собственного мышления, то её заряд определяется сравнением новой точки с уже существующими. В дальнейшем заряды меняются в зависимости от текущих ощущений.

Поскольку любая точка существует не сама по себе, а в связях с другими точками, то на изменение заряда точки напрямую влияют точки, *связанные* с ней. Например, если в определённом месте у человека произойдёт радостное событие, то и всё это место будет заряжено положительно.

Для некоторых точек заряд напрямую зависит от *состояния* точки привязки. Для таких точек существуют параметры, которые должны находиться в определённых рамках. Чем выше заряд точки привязки, тем важнее для человека, чтобы параметр соответствовал *идеальному* значению, иначе заряд будет меняться на обратный. Например, рубашка чистая (+5), грязная (-5); модное платье (+100), это же платье, вышедшее из моды (-100).

Противоречия и заряды

Фактически, любые противоречия – это противоречия *желаний*. Противоречия можно представить через заряды точек привязки. Противоречия могут существовать внутри сознания одного человека или между сознаниями разных людей.

Если в сознании одного человека связанные точки привязки имеют разные по знаку заряды, то и возникает противоречие. Например, скорость езды на автомобиле имеет положительный заряд, но она связана с авариями, которые имеют негативный заряд. Если

¹ Говорят, что когда человек умирает, у него перед глазами проносится вся его жизнь, то есть самые важные точки привязки (дом, береза и так далее).

скорость езды на американских горках не связана с негативной заряженной опасностью, то нет и противоречия.

Противоречия людей между собой возникают из-за несовпадения желаний, что, в свою очередь, вызвано разной заряженностью точек привязки, или разными связями между точками привязки в сознаниях разных людей. Например, в сознании родителей позднее возвращение ребёнка домой связано с опасностью, в сознании ребёнка – с удовольствием общения.

Развитие общественного сознания идёт в направлении поиска таких индивидуальных зарядок, которые были бы непротиворечивы между собой.

III.

Хождения духа

Как мы говорили, дух человека постоянно путешествует по точкам привязки. У некоторых людей он ежедневно повторяет один и тот же путь, у других он всё время ищет новые места.

У одних новые точки зажигаются только через ощущения, поэтому для путешествия духа им обязательно нужно путешествие тела. У других дух убегает в точки привязки иных сознаний – через литературу и искусства – независимо от тела.

Подобно человеку-кочевнику, который долго не может жить на одном месте, бывают духи, которые тоже постоянно кочуют. Такой дух не успевает осесть, сам создать новые точки. Он наскоком потребляет готовые. Когда ему надоедает, он кочует дальше. Мы будем называть это *кочевым сознанием*.

Дух, в мире которого слишком много негативных точек привязки, стремится убежать от них, уйти в дальние уголки, где его ничто не будет беспокоить.

Взгляд на внешний мир зависит от того, из какого уголка мира отражений смотрит дух. Из одной точки космоса две планеты могут казаться очень близкими между собой, хотя в другой проекции между ними – сотни лет пути. Так и глядя с разных точек привязки, дух по-разному оценивает другие точки. Он видит разные связи, соответственно точки меняют заряды. Что раньше считалось чёрным, может стать белым, что было ужасом, станет удовольствием.

Точки привязки общества

У каждого человека существует своя иерархия точек привязки, то есть свои представления об удовольствиях, о проблемах и об их относительной важности.

Но чтобы построить общество, необходимо взаимодействие людей, необходимо наличие *общих* точек привязки. Необходимо наличие общих точек привязки как *к матери*, так и общих точек привязки *сознания разных людей друг к другу*.

Учитывая, что сознание человека ограничено, и ещё более ограничено возможное количество оперативных точек привязки, очень важен правильный выбор этих общих

оперативных точек. Их необходимо *зафиксировать*, и постоянно удерживать сознание людей в этих точках, иначе сознание будет разбегаться.

С одной стороны, общие точки должны быть зафиксированы жёстко, с другой стороны – не слишком жёстко, иначе сознание окажется в своего рода клетке и не сможет развиваться.

В любом обществе существуют *системообразующие* точки привязки, то есть общие фиксированные точки сознания. От них, словно от ствола у дерева или от скелета у животного, отстраивается всё остальное сознание. Естественно, что для жизнеспособности общества необходима постоянная защита системообразующих точек¹, и согласованное всеми их изменение. Разрушение системообразующих точек ведёт к гибели общества, независимо от физических факторов.

Разрушение абстрактных общих точек привязки сознания имеет более сильные последствия, чем уничтожение храмов или икон, поскольку первое происходит скрытно².

Защита точек привязки

Узнать человека – значит узнать точки привязки его сознания, узнать удовольствия и «больные» точки.

Управлять человеком можно через материальный мир. Но можно и через отражения этого мира. Управлять человеком можно через точки привязки его сознания. Управление сознанием гораздо более скрытно и эффективно, чем материальное управление.

Сознание безгранично. От того, под каким углом человек будет смотреть на мир, с каких позиций, будет зависеть восприятие мира человеком. Человека можно уводить в разные места мира отражений, и он совершенно по-разному будет видеть, что происходит вокруг; по-разному будет видеть, где Добро и где Зло.

Если человек будет смотреть на мир с тех же точек, с которых смотрел бог, он будет видеть мир *ego* глазами. Если человек отвергнет бога, уйдёт с этих точек, то мир, как его знали до этого, исчезнет. Человек увидит мир глазами дьявола, и это будет мир дьявола.

Подробнее об управлении точками привязки и защите сознания мы будем говорить в последующих главах.

IV.

Религия и точки привязки

Как мы отмечали, история общества есть развитие общественного сознания. Общественное сознание организовано в виде систем общих для всех членов общества отражений, общих точек привязки сознания. Без религии не может быть общества.

¹ Точно так же, как защита системообразующих коммуникаций, энергетики, промышленности и т.д.

² Представьте, что боевой армии оставили все её знамёна, погоны, танки, пушки и снаряды, но у неё отобрали понятие времени. Армия будет недееспособной, потому что исчезнет система абстрактных точек привязки сознания.

Нам необходимо различать *веру*, как систему точек привязки; и *организацию* людей, поддерживающих веру. Обычно такую организацию называют церковью. Вместе вера и церковь и составляют религию.

Если рассмотреть маленькое общество, например, племя, живущее на ограниченной территории, то ему достаточно простых символов религии, простых точек поклонения. Обычно это высокое дерево, камень или животное, которые постоянно на виду и напоминают о себе. Эти символы держат вместе людей племени.

Общество тем сильнее и конкурентоспособнее, чем оно больше. По мере увеличения размера племени, местных символов становится недостаточно. Когда высокие статуи уже не видны, символами становятся звёзды на небе. Затем – чисто абстрактные символы, абстрактные точки привязки. Так возникают боги¹.

Структура религии

Давайте *формально* сравним три религии, наиболее известные и понятные нам – христианство, религию денег (она же рыночная экономика) и советский социализм.

Можно выделить одну под-религию, существующую и в религии денег, и в социализме – *религию прогресса*, или религию науки и техники. Социализм – это своего рода попытка сочетать религию прогресса и христианство. То, с чем сочетает религию прогресса рыночная экономика, мы обсудим в следующей главе.

Высший символ, символ власти над миром

Христианство (X):	Бог
Религия Денег (Д):	Деньги
Социализм (С):	Производительные силы и человек

Основа мироздания

X: Всё в мире происходит по воле божьей.

Д: На всё воля свободного рынка².

С: Развитие зависит от производительных сил *и* от усилий человека по саморазвитию.

Как действовать человеку

X: Поступай согласно божьим заповедям, стремись к идеалу бога.

Д: Копи предметы поклонения (деньги), *любое* действие должно быть подчинено рынку.

С: Развивай производительные силы *и* самосовершенствуйся.

Как действовать обществу

X: Помогать друг другу.

Д: Увеличивать ВВП (Валовой внутренний продукт).

С: Увеличивать ВВП *и* помогать друг другу.

Шаги человека

X: Грех – шаг против заповедей, доброе дело – согласно заповедям.

Д: Грех – убыток, доброе дело – прибыль.

¹ Можно сказать, что бог – это точка привязки, имеющая бесконечно большой заряд, выше, чем у любых других точек привязки, и общая для всех людей данного общества.

² «Магическая рука рынка», силы рынка, саморегулируемость.

С: Объединение христианства и религии денег.

Главный зрительный символ

Х: Распятие (крест)

Д: Знак доллара – \$

С: Серп и Молот, Красная Звезда, Красное Знамя

Носимые символы

Х: Нательный Крест

Д: Наличные, кредитная карточка

С: Значок с серпом и молотом или звездой, партбилет

Ежедневные символы

Х: Распятие, иконы

Д: Наличные, счётная книга, чеки, пластиковые карточки

С: Портреты вождей, лозунги; рубли

Главные процедуры в жизни человека

Х: Молитва, исповедь, посещение церкви, пост

Д: Подсчёт прибыли (месячной, квартальной, годовой)

С: Следование линии партии (через чтение газет, просмотр ТВ, посещение собраний);
выполнение производственных планов; саморазвитие

Верховный орган власти

Х: Папа или Патриарх, иногда Государь

Д: Держится в тайне

С: Генеральный секретарь и Политбюро партии

Главная структура власти

Х: Церковь

Д: Банки¹

С: Партия

Праздники

Х: Дни исторических событий, связанных с богом и святыми

Д: Любой момент получения прибыли

С: Дни исторических событий, связанных с партией и Родиной

Вознаграждение

Х: Рай после смерти, уважение окружающих при жизни

Д: «Рай» при жизни – есть деньги, делай что хочешь

С: Уважение плюс некоторые материальные блага при жизни, коммунизм как будущий рай для всех

Основатели

Х: Иисус Христос, его ученики

Д: Открыто – Адам Смит, скрыто – ?

С: Маркс – Энгельс – Ленин – Сталин

¹ Как раньше человек ходил в церковь, так сейчас западный человек регулярно посещает банк.

Святые

Х: Защитники веры

Д: Накопившие много денег

С: Защитники веры и герои труда

Точки привязки в разных обществах

Теперь давайте посмотрим, как менялись главные точки привязки сознания человека в разных обществах.

- 1 – дореволюционная Россия, точки привязки крестьянина,
- 2 – дореволюционная Россия, точки привязки рабочего,
- 3 – Советская Россия, точки привязки рабочего,
- 4 – Советская Россия, точки привязки крестьянина,
- 5 – Америка, точки привязки рабочего до 1950-х годов,
- 6 – СССР, точки привязки среднего человека 1980-х,
- 7 – Россия, точки привязки жителя крупного города начала 2000-х,
- 8 – Америка, точки привязки современного среднего класса.

1	Бог	Царь	Помещик/ Община	Церковь	Семья	Земля	Изба	Скотина
2	Бог	Царь	Хозяин	Церковь	Семья	Завод	Лачуга	Станок
3	Коммунизм	Сталин	Директор	Партия	Семья	Завод	Квартира	Станок
4	Бог	?	Председатель колхоза	?	Семья	Земля	Изба	Скотина
5	Деньги	Деньги	Хозяин	Банк/ Церковь	Семья	Завод	Квартира/ Дом	Станок
6	Деньги/ Идеалы	Страна	Начальник	Партия/ Блат	Семья	Завод/ Учрежд.	Квартира, Дача	Станок/ Стол
7	Деньги	Деньги	Начальник	Банк/ Наличные	Семья	Фирма	Квартира	Офис
8	Деньги	Деньги	Босс	Банк	Активы/ Вещи	Фирма	Дом	Офис

* * *

История во многом есть борьба религий за сознание людей. Есть ли принципиальная разница между религиями? На этот вопрос мы ответим в следующей главе.

ГЛАВА 3. ЭВОЛЮЦИЯ НАСИЛИЯ.

ДВА ПРЕДСТАВЛЕНИЯ ОБ ОБЩЕСТВЕ

Как мы отмечали, любое представление об обществе субъективно и зависит от выбора точки отсчёта.

Любая система знаний, любая научная теория или религия, какой бы сложной и развитой она не была, имеет в своей основе простой и ограниченный набор базовых понятий, аксиом, постулируемых изначально *без* доказательств. Далее из этих аксиом выводятся и доказываются весьма сложные леммы, теории, теоремы, законы и следствия. Но ни одно из производных понятий не может противоречить базовым постулатам.

Чтобы понять ту или иную систему знаний, надо посмотреть в её корень, выделить именно этот простой базовый набор¹, а не сосредотачиваться на изучении сложных и запутанных вторичных, производных конструкций, какими бы яркими и сильными они не казались.

Из всего многообразия точек отсчёта, выбранных разными религиями, можно выделить два базовых и принципиально *противоположных* подхода к представлениям о природе человека и общества. Взяв один из этих подходов за основу, в дальнейшем религия строит всю сложную систему общественного сознания и систему отношений между людьми, отталкиваясь от выбранного принципа.

Чтобы *преуспеть* в той или иной религии, либо отвергнуть её, надо чётко представлять эти различия.

Две стороны человека

Любой человек имеет две стороны – способность к *любви* и солидарности, и способность к *насилию*. Способность к насилию – естественная защитная функция, данная природой. Качества зверя необходимы человеку для выживания в экстремальных ситуациях.

Часть религий отталкивается от способности человека любить, часть – от его способности к насилию. К первым относятся христианство, буддизм, социализм, религии многих малых народов, например, индейцев и жителей северных земель. Ко вторым – в основном языческие культы, включая верования Древнего Рима и религию денег.

Выбрав одну из сторон человека за основу, религия неизбежно стремится *подавить* его другую сторону.

¹ Подобным же образом микроскопическая ДНК определяет развитие большого тела человека на годы вперёд.

Давайте напрямую сопоставим основные постулаты (1) христианства, (2) социализма, (3) Древнего Рима и (4) религии денег в том виде, как они проповедуются самими этими религиями.

Следует отметить, что в современных странах Запада пока присутствует смесь христианства и религии денег, поэтому в этих странах не реализованы принципы ни одной из религий в чистом виде. Но, как мы увидим в дальнейшем, религия денег активно и безусловно вытесняет христианство.

Основные постулаты религий

Христианство:	Возлюби бога и ближнего своего.
Социализм:	Человек человеку друг, товарищ и брат.
Древний Рим:	Человек человеку зверь.
Религия денег:	Выживает сильнейший.

Отсюда христианство и социализм считают, что все люди *равны*, хотя и неодинаковы. Тот, кто имеет лучшие способности, должен помогать нуждающемуся и защищать слабого. Помощь ближнему приносит человеку радость. Цель жизни – соединение с душами других людей или всеобщее братство.

Древний Рим и религия денег считают, что изначально все *неравны*, есть высшие и низшие люди. Они отталкиваются от инстинктов животного и зверя. Основа жизни – конкуренция на выживание. Более сильный не должен вмешиваться в естественный отбор, а наоборот, извлекать свою выгоду из слабостей других. Человек получает удовольствие от своей силы и использует её для явного или скрытого насилия над другими. Цель жизни – получение максимума плотских удовольствий и увеличение личной власти.

Чтобы доказать единственную правильность своего представления о звериной сути человека, представители религии денег используют разные доводы. Одни просто ссылаются на мнение своих единомышленников из Древнего Рима (например, бывший кандидат в президенты США Пат Бьюканан в книге «Смерть Запада»). Другие ищут подтверждения на уровне *химических* процессов в мозгу человека (популярные журналы, например, «Тайм»). Третьи базируются на теории социал-дарвинизма (чемпион – английский журнал «Экономист»¹).

¹ Разница между социал-дарвинизмом «Экономиста» и немецким фашизмом в том, что фашизм делит людей по принципу наличия арийской крови, а «Экономист» – по способности получить деньги. Российскому министерству культуры можно продолжить свои телепередачи о фашизме серией «Денежный фашизм хуже немецкого».

Принципы поведения человека

Давайте сравним, что считается *базовым* правильным поведением в каждой из религий¹.

Христианство	Древний Рим, Религия денег
Грех чревоугодия, объедания, пьянства.	Потребляй так много, как сможешь.
Грех полового распутства.	Больше всевозможного секса. Секс – одно из главных удовольствий в жизни.
Грех праздности, освобождения от труда.	Труд презретен, развлекайся как можно больше.
Грех корыстолюбия, то есть приобретения имущества для пользования трудами других людей.	Частная собственность – основа всего. Смысл жизни – приобрести как можно больше собственности и наёмных работников.
Грех гордости, то есть представления о превосходстве над другими людьми.	Превосходство над другими – цель жизни.
Грех неравенства, то есть деление людей на высших и низших.	Люди делятся на высших и низших по наличию у них денег и собственности.
Грех зависти и жадности.	Зависть и жадность – главные двигатели конкуренции и прогресса.
Грех нескромности.	Демонстрация своего превосходства – одно из главных удовольствий.
Грех тщеславия, то есть ложного представления о том, что руководством поступков человека могут и должны быть не разум и совесть, а людские мнения и людские законы.	Делать надо то, что может принести прибыль или то, что модно в данный момент. Закон получения прибыли превыше всего. Что такое совесть?
Недопущение лжи.	Право на ложь неприкосновенно и защищено законом (коммерческая тайна).
Самоотречение, служение ближним.	Эгоизм, сугубо личные интересы – основа поведения.
Поиск общего блага, общей пользы.	Поиск личной выгоды.
Благо – развитие души.	Благо – плотские удовольствия.

* * *

Давайте сравним основы христианства с *Моральным кодексом строителя коммунизма*, который был принят в советском обществе:

- Преданность делу коммунизма, любовь к социалистической Родине, к странам социализма.
- Добросовестный труд на благо общества: кто не работает, тот не ест.

¹ Положения христианства приводятся по книге Л.Н.Толстой «Путь жизни». Принципы религии денег хорошо излагаются в любом номере «демократической» прессы: в журналах вроде «Коммерсанта» или в газетах вроде «Известий».

- Забота каждого о сохранении и умножении общественного достояния.
- Высокое сознание общественного долга, нетерпимость к нарушителям общественных интересов.
- Коллективизм и товарищеская взаимопомощь: каждый за всех, все за одного.
- Гуманные отношения и взаимное уважение между людьми: человек человеку – друг, товарищ и брат.
- Честность и правдивость, нравственная чистота, простота и скромность в общественной и личной жизни.
- Взаимное уважение в семье, забота о воспитании детей.
- Непримируемость к несправедливости, тунеядству, нечестности, карьеризму, стяжательству.
- Дружба и братство всех народов СССР, нетерпимость к национальной и расовой неприязни.
- Непримируемость к врагам коммунизма, дела мира и свободы народов.
- Братская солидарность с трудящимися всех стран, со всеми народами.

* * *

Теперь сравним основы религии денег и девять принципов, сформулированных *церковью Сатаны*¹:

- Сатана – символ потворства желаниям вместо воздержания!
- Сатана – символ энергичного существования вместо бесплодных духовных мечтаний!
- Сатана – символ естественной мудрости вместо лицемерного самообмана!
- Сатана – символ любезности к тем, кто её заслуживает, вместо любви, потраченной на недоумков!
- Сатана – символ мести вместо того, чтобы подставлять другую щеку!
- Сатана – символ ответственности платёжеспособных вместо заботы о психических вампирах!
- Сатана – символ того, что человек – это просто ещё одно животное, которое иногда лучше, но чаще хуже четвероногих. Его «божественное духовное и интеллектуальное развитие» сделало его самым злым животным из всех.
- Сатана – символ всех так называемых грехов, поскольку все они ведут к физическим, ментальным или эмоциональным удовольствиям!
- Сатана – лучший друг церкви, он помогал ей оставаться в бизнесе все эти годы!

* * *

Очевидно, что большинство положений религии денег прямо противоречит христианству. Соответственно, бесполезно и невозможно преуспеть в религии денег, сохраняя христианскую мораль.

¹ Church of Satan, основана в 1969 году. Основатель – Anton Szandor LaVey. Официально существует в США, имеет сотни тысяч открытых и скрытых последователей.

Совесь, сострадание, честность, стыд, сомнение в правильности своих действий, самокритика, прощение обиды и греха, стремление к поиску приемлемого для всех варианта, становятся слабыми, уязвимыми местами в религии денег.

Наглость, подлость, лживость, безжалостность получают однозначное преимущество. В силу «естественного отбора» люди с такими качествами и начинают преобладать.

Как относиться к той или иной вере, это ваш выбор. Но чем чётче и быстрее вы его сделаете, тем большего успеха вы достигните¹. Один человек не может сочетать две прямо противоречащие религии, прямо противоречащие ценности.

Потребности человека на третьем участке S-кривой

Как мы отмечали в предыдущей главе, потребности человека на последнем, третьем участке S-кривой, когда он уже получил необходимое для жизни и насытился определёнными удовольствиями, определяются общением. На уровне общества они определяются религией.

Если человек признал равенство всех, его целью становится бесконечное познание мира и поиск интересных людей, общение с ними.

Как только человек признал неравенство, он автоматически признал, что есть кто-то ниже его, но есть кто-то выше его. Если выживает сильнейший, то возникает вопрос – *кто* тут сильнейший? Целью существования становится попытка забраться как можно выше в воображаемой лестнице, получить большую власть. Возникает проблема *сверхчеловека*, желание быть на самом верху и иметь бесконечную власть над миром.

Поскольку власть нужна язычнику для самовозвышения, он постоянно ищет возможности реальной демонстрации своей власти и получения удовольствий от ощущения своей силы, получения удовольствия от насилия.

¹ Обычно представляется, что депутат-уголовник или президент-алкоголик – это особенность демократической России. Религия денег везде выдвигает к вершине власти своих наиболее последовательных приверженцев.

Президент Буш-младший – многолетний запойный алкоголик и наркоман со времён обучения в университете (см. BBC News, 14 декабря 2000 года, статья «George W Bush: Like father like son?»). По словам самого Буша, он перестал употреблять наркотики только в 1993 году. 19-летняя дочь Буша Дженна – тоже запойная пьяница, племянница Буша – наркоманка (см. www.bushwatch.com/jennapicturelarge.jpg).

Премьер канадской провинции Альберта – алкоголик с 30-летним стажем. Премьер провинции Британская Колумбия – из семьи алкоголика, покончившего самоубийством; недавно сам премьер попал в тюрьму за вождение автомобиля в пьяном виде.

ЭВОЛЮЦИЯ НАСИЛИЯ

На первый взгляд, современное западное общество, в котором доминирует религия денег, гораздо более гуманно, чем предыдущие. Свобода у людей вроде бы полная, и внешне она гораздо выше, чем была, например, при социализме. Более того, западное общество агрессивно и жёстко отстаивает формальные права всяческих меньшинств. С другой стороны, в основе Запада лежат античеловеческие принципы. В чём же здесь дело?

Ответ на этот вопрос самого Запада заключается в том, что он не пытается переделать человека, но даёт волю его инстинктам, а благополучие создаёт магическая рука рынка.

Наш ответ в том, что насилие за время развития общества тоже не стояло на месте и постоянно совершенствовало свои методы. Из открытых форм оно перешло в неявные, косвенные, скрытые. В этом разделе мы рассмотрим эту эволюцию.

Насилие и управление

Для начала определим понятие насилия. И насилие, и управление, предполагают *принуждение* человека действовать определённым образом. Разница в том, что *управление* осуществляется с желанием принести благо управляемому (хотя оно может принести и вред в силу недостатка знаний). *Насилие* делается с *сознательным* желанием принести прямой вред управляемому и/или благо управляющему. И насилие, и управление, могут быть как открытыми, так и скрытыми.

В марксизме есть близкое по смыслу понятие *эксплуатации*. Мы будем считать, что эксплуатация – частный случай насилия, обычно в экономике. Например, если один конкурент уничтожает другого конкурента – это насилие, но это не есть эксплуатация в привычном понимании.

Четыре вида контроля

Глядя на историю человечества, мы можем выделить четыре характерных этапа в эволюции управления¹:

- 1) физический контроль,
- 2) товарный контроль,
- 3) финансовый контроль,
- 4) контроль сознания.

Кроме того, для каждого вида возможен *прямой* и *косвенный* контроль.

Физический контроль

Основан на управлении человеком через физическую боль. Косвенный вариант заключается в создании у человека наркотической зависимости и в управлении им через наркотик.

¹ Марксизм использует понятие «методы внеэкономического принуждения».

Физическое насилие – самое простое, и характерно для дикарей и рабовладельцев. На первом этапе оно заключалось в убийстве и съедении своего противника. На втором этапе врага уже не убивали, но делали рабом и принуждали к труду, причиняя ему физическую боль. Время раба иногда контролировали, иногда – нет.

В наши дни физическое насилие сохранилось в основном в преступном мире и для борьбы с преступным миром.

На уровне *обществ* физическому насилию соответствует война, диверсии, терроризм, локальные конфликты, сепаратизм.

Недостатком является невозможность скрытого физического насилия. Управляемый осознаёт, что им управляют, и нередко сопротивляется. Существует серьёзная опасность, что он может ответить на физическое насилие физическим насилием.

Товарный контроль

Основан на управлении человеком через необходимые для его жизни продукты, вещи или товары. Прямой – контроль над самими товарами, косвенный – над средствами производства товаров. Товарный контроль возможен как в скрытом, так и в открытом виде.

Обычно прямой и косвенной товарный контроль применяются совместно. В феодальном обществе косвенным контролем была собственность на землю, прямым – оброки и натуральные подати. Это был неполный контроль, поскольку большую часть времени крестьянин был предоставлен сам себе.

В рыночной экономике товарный контроль резко усилился, поскольку хозяин контролирует и товары, и средства производства, и *время* наёмного работника.

На уровне *обществ* товарный контроль осуществляется через международную торговлю.

Недостатком является необходимость постоянно производить товары как средства контроля и иметь ресурсы для такого производства. По мере насыщения потребностей человека действенность товарного контроля сама по себе ослабевает.

Финансовый контроль

Является переходным между товарным и контролем сознания (до насыщения минимальных потребностей преобладает товарный, после – сознания). Прямой вариант – контроль движения денег к человеку и от человека. Косвенный – контроль средств создания денег.

Применяется в обществах с высокой степенью разделения труда, где деньги управляют движением товаров (в отличие от натурального хозяйства или бартера). Более скрытен, чем предыдущие виды контроля, вызывает мало сопротивления. Возможен дистанционно, без непосредственного контакта с управляемым.

На уровне *обществ* финансовый контроль осуществляется через мировую торговлю и финансовые рынки.

Недостаток – ослабевает по мере насыщения потребностей человека, и его можно обойти путём бартера.

Контроль сознания

В прямом виде – отдавание приказаний или просьба, в косвенном – управление точками привязки сознания.

В прямом виде возможен либо при согласии управляемого, либо при подкреплении другими видами контроля. В косвенном виде незаметен для управляемого и применяется с момента появления первых культов. Диктатура всегда связана с прямым контролем сознания, демократия – с косвенным⁷².

Косвенное управление сознанием эффективно в любых обществах. С развитием техники стал возможен скрытый дистанционный контроль сознания с отсутствием какой-либо ответственности управляющего.

Недостатком является резкое ослабевание контроля сознания при появлении внутренних противоречий либо при внешней конкуренции.

* * *

Суммируя способы контроля:

<i>Вид</i>	Физический	Товарный	Финансовый	Сознания
Внутри общества				
Прямой	Физическая боль	Движение продуктов, вещей	Движение денег	Приказ, просьба
Косвенный	Создание наркотической зависимости ⁷³	Средства производства	Производство денег	Контроль точек привязки
Между обществами				
Прямой	Война	Мировая торговля	Движение мировых денег	Пропаганда
Косвенный	Терроризм, сепаратизм	Средства производства	Производство мировых денег	Контроль точек привязки

* * *

Следует понимать, что любой вид контроля может применяться и во благо управляемого. Например, при ежедневном воспитании ребёнка применяются все четыре вида.

Физическое управление – сделай уроки, иначе поставлю в угол. Товарное – сделай уроки, иначе заберу любимую игрушку. Финансовое – сделай уроки, тогда получишь деньги на развлечения. Сознания прямое – будь хорошим, сделай уроки; сознания косвенное – если ты не сделаешь уроки, над тобой будут смеяться в школе.

* * *

⁷² Иначе говоря, демократия – это невидимая диктатура.

⁷³ Включая алкогольную и табачную.

Любой вид контроля ведётся в условиях конкуренции. Разные виды контроля развивают разные качества человека, которые помогают выиграть борьбу.

Физический развивает владение оружием и физическую силу. Товарный – работоспособность и изобретательность, умение делать товары быстрее, качественнее и дешевле. Финансовый – умение считать, хитрость, изворотливость. Прямой контроль сознания – твёрдость, принципиальность, способность убедить. Косвенный контроль сознания – умение завуалировано лгать и способность подавить психику другого человека.

Переход от одного вида контроля к другому

По мере усложнения общества неизбежно усиливается и степень контроля над людьми. Ослабление одного вида контроля означает лишь то, что усилился другой вид. Если более сложный вид контроля не работает эффективно, немедленно применяется более жёсткий и простой вид.

Это справедливо как для отношений внутри общества, так и для отношений между обществами. Например, если человек не хочет платить налоги, его штрафуют, затем лишают имущества, затем сажают в тюрьму. Если одна страна не подчиняется политике другой страны, то её ставят в финансовую зависимость; если финансовая зависимость не работает, то вводят товарные санкции; и, наконец, ведут прямые военные действия.

Ослабление одного из простых видов контроля обычно преподносится управляемому как полная свобода. В действительности необходимо искать, где был введён новый контроль.

Не имеет смысла говорить о свободе человека или независимости государства, если это только физическая свобода и независимость, а остальные три вида контроля присутствуют.

* * *

Во времена К.Маркса самым явным был контроль посредством частной собственности на производство товаров. Соответственно, марксизм сосредоточился на анализе именно этого способа контроля и насилия. Отметим основные ограничения такого подхода.

Частная собственность на производство может и не приводить к насилию, если существует множественная конкуренция, либо если собственность невелика и используется для личных нужд. С другой стороны, можно контролировать общество, и не владея производством, например, через распределение или торговлю. Наконец, можно контролировать собственность не через право владения, а через право распоряжения (наёмный директор или управляющий на государственном или на частном предприятии). Таким образом, устранение частной собственности само по себе не ведёт к устранению насилия.

Во времена К.Маркса роль всемирных денег выполняло золото. Никто не мог контролировать процесс создания золота⁷⁴, поэтому усилия сводились к контролю его движения и к контролю его ограниченной добычи. С конца 1960-х годов роль всемирных денег выполняет бумажный и электронный доллар, производство которого происходит просто по желанию его владельцев.

⁷⁴ Хотя алхимики пытались.

Во времена К.Маркса не существовало и нынешних методов контроля точек привязки сознания. «Частная собственность на сознание» принадлежала в основном церкви. Поэтому освобождение сознания связывалось с уничтожением церкви, а не с уничтожением способов насилия над сознанием как таковых.

Товарный, финансовый и контроль сознания в современной рыночной экономике будет рассмотрен подробно в последующих главах.

Государство – защита и насилие

Поскольку существует насилие, существует и необходимость защиты от него. Для защиты общества от всех видов насилия создаётся *система защиты*, которую мы называем *государством*.

Для защиты от большего насилия приходится прибегать к меньшему; часто приходится заставлять людей объединяться помимо их текущего желания, ограничивать их *свободу*. Для защиты от более сложного и скрытого насилия нередко приходится прибегать к более простому и более открытому принуждению. Например, для защиты от порнографии государство наказывает тюрьмой.

К сожалению, любая власть склонна к *злоупотреблению*. Злоупотребление властью приводит к тому, что государство вместо защиты начинает заниматься насилием по отношению к своим гражданам. Гражданам начинает казаться, что государство вообще не нужно, и оно только вредит.

О каком человеке идёт речь в следующем описании? Почти все, кто встречался с ним в жизни, становились инвалидами. Одни лишились рук и ног, у многих остались глубокие шрамы на животе и на спине. Несколько человек он зарезал заживо.

Кто это: палач, убийца, бандит? Это описание среднего хирурга, работающего в больнице. Примерно так же языческая пресса описывает государство, особенно Советское государство.

Важно сводить внутреннее насилие в государстве к минимуму. Но если уничтожить государство, то общество просто скатывается к более простым и диким формам насилия, к господству физической силы⁷⁵.

Государство было бы ненужным, если бы никто из людей не пытался захватить власть над другими людьми с помощью любого вида насилия. Попытки уменьшить роль государства в рыночной экономике просто открывают дорогу как более изощрённому, так и более примитивному насилию.

Государство обязано отслеживать *все* виды насилия и защищать от них. Чем сложнее система насилия, тем сильнее и организованнее должна быть система защиты. Насилие само по себе никуда и никогда не исчезнет. Если будет существовать возможность насилия одного человека над другим, то обязательно найдётся тот, кто займётся насилием. Поэтому государство будет существовать всегда.

⁷⁵ История последних пятнадцати лет в России – наглядное тому подтверждение.

ИЕРАРХИЯ КАК СИСТЕМА ВЛАСТИ

Иерархия насилия и иерархия защиты

Два принципиально разных представления христианства и религии денег о природе человека выразились в формировании и развитии совершенно разных христианских государств и языческих государств, которые со временем превратились в рыночные.

Язычник считает, что одни люди выше других, другие ниже. Он не видит мир как многомерный и бесконечный. Он видит плоскую фотографию звёздного неба, которая повернута под определённым углом. На фотографии все звёзды расположены одна под другой, и образуют вертикальную пирамиду. Язычник хочет забраться на самый верх этой плоской пирамиды, или хотя бы занять «хорошее» место. Место, которого он достоин.

Чем выше пирамида, тем выше власть. Для построения большой пирамиды не обойтись без массового насилия. Для массового насилия нужна довольно сложная система насилия. Язычникам приходится объединяться.

Вначале они просто собирались в кочевые банды для налётов на другие народы. Постепенно в силу своей тяги к власти, и в силу того, что порядок эффективнее банды, они начали выстраивать *иерархии* власти. Каждой точке пирамиды власти они приписали соответствующего более или менее важного идола, затем – должности и звания, званиям – конкретных людей.

Движение к вершинам власти стало выражаться в движении по иерархии. Если иерархия в целом добивалась большей власти, например, завоёвывала соседний народ, то и власть каждого члена иерархии увеличивалась пропорционально его доле в добыче.

Язычник всегда видит людей над собой и под собой. Христианский человек, особенно русский человек, всегда считал себя равным со всеми и свободным. Над ним был только общий Бог. Русскому человеку близка *сеть*, возможность свободы общения и свободы действий. Ему противна иерархия⁷⁶.

Для защиты от зверей и от природных бедствий люди объединялись в семьи и роды; для защиты от внешних врагов роды объединялись вместе. В войне иерархическая организация бьёт собравшихся вместе хороших, но слабоорганизованных людей. Поэтому и у свободных людей возникла вынужденная необходимость в создании своей, изначально сугубо *защитной*, военной иерархии.

Во главе её стал монарх, как глава большой семьи, призванный защищать веру и своих подданных от внешних и внутренних врагов. Монарх возглавлял защитную феодальную иерархию. Названия феодальных титулов изначально происходили от сугубо военных понятий. Например, «герцог» – командующий территориальной армией, «маркиз» – командующий пограничным военным округом.

В России единое государство возникло как защита от татаро-монгольского ига.

⁷⁶ С долей условности можно говорить об иерархических и сетевых обществах.

Развитие и разложение иерархии

Постепенно иерархия развивалась, возникало всё большее количество уровней, званий, полномочий и привилегий. В тех странах, где была сильна центральная власть, например, в Византийской империи или в России, иерархия была меньше и проще.

В странах с высокой феодальной раздробленностью, особенно в Западной Европе, феодальная иерархия была обширной и сложной. Феодалы имели сильную, но локальную власть, и бесконечно заключали союзы друг с другом против других феодалов, стремясь расширить свои владения. Возникли системы сюзеренов и вассалов, со сложными правилами подчинения одного другому.

По мере увеличения производства еды и товаров и уменьшения угрозы войн и набегов, феодальные иерархии постепенно стали терять свои защитные функции и превращаться в праздные мини-общества изобилия.

Разложившаяся иерархия защиты всегда ищет способы избавиться от ответственности, но сохранить власть и злоупотреблять ею в своих интересах. Феодалы постепенно захотели стать рабовладельцами.

* * *

Раннее христианство не имело иерархии священнослужителей. Постепенно такая иерархия сложилась и получила сильную власть. Как только появилась развитая иерархия, она слилась с существовавшей языческой иерархией Римской империи. Христианство стало официальной религией Рима. Если вначале римляне убивали христиан, то на закате существования Древнего Рима в его армию принимали только христиан. При этом римское христианство прекрасно сочеталось с рабством и с ограблением провинций.

В России дворянство возникло из людей, совершивших ратные подвиги во имя отечества. Царю всем народом была доверена защита земли и веры. Отличившимся воинам царь выдавал во временное владение земли с крестьянами. Обязанностью дворянина было служение в армии, обязанностью крестьян – содержание дворянина, содержание своего защитника, поскольку он не мог прокормить себя, одновременно воюя. Если дворянин переставал служить, то земли у него изымались.

Постепенно дворянство стало злоупотреблять своей властью. В 1762 году обязанность дворян служить была отменена царём Петром III, но крепостная зависимость крестьян была сохранена. Дворяне получали подати с крестьян уже не за службу, а просто за звание. Постепенно это привело к тому, что бездельничающая знать стала просаживать деньги на развлечения за границей, и мало интересоваться тем, что происходит с их подданными. Даже разговаривали дворяне уже не по-русски, а по-французски.

Оцифровка иерархии

В сложной феодальной иерархии было много неудобного. Для развития власти насилия, иерархию и правила движения по ней надо было усовершенствовать и упростить.

С этими требованиями прекрасно справилась оцифровка иерархии. Вместо сложных титулов и правил каждой ячейке, каждой позиции в иерархии была просто приписана цифра, числовое значение, выраженное в деньгах⁷⁷.

Кроме того, надо было выбрать общего для всех бога, который бы не противоречил существовавшим национальным богам. *Золото* стало единым богом, универсальным индикатором положения человека во всемирной иерархии. Таким образом язычники договорились о том, как мгновенно выяснить, кто из них выше или ниже другого.

Вначале денежная иерархия в Европе существовала параллельно с феодальной, постепенно феодальная слилась с ней, а в итоге осталась только денежная. Этот процесс иногда называют «первоначальным накоплением капитала». В Америке денежная иерархия сразу возникла в чистом виде.

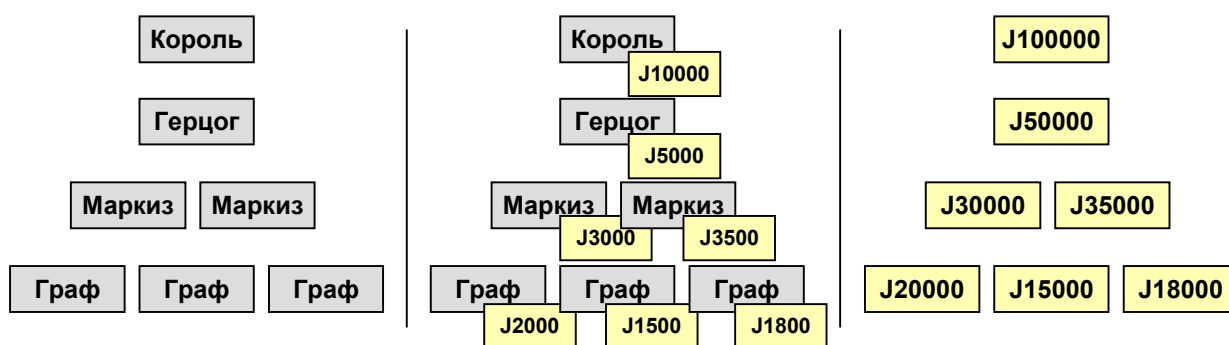

От иерархии титулов к иерархии денег.

* * *

В старой иерархии надо было знать все звания и титулы, взаимоотношения и преференции, чтобы понять, в каком месте иерархии находится человек, и, соответственно, выше он или ниже другого. В новой иерархии – сравнение на уровне арифметики. У того состояние один миллион, у этого – пять, и так далее. Журналы, например, «Форчун», ежегодно публикуют текущее состояние верхушки мировой денежной иерархии.

Раньше была проблема поиска соответствия между иерархиями и властями разных стран. Например, кто был выше, граф в России или курфюрст в Германии? В старой требовались всевозможные таблицы о рангах. В новой иерархии этот вопрос решается просто пересчётом денежного состояния согласно курсу валюты. Иерархия или отдельный человек любой страны автоматически включаются во всемирную иерархию. Регулировать относительную власть местных иерархий можно простым изменением курса валют.

В старой иерархии были сложны законы появления новых членов и ухода старых. Правила наследования и пожалования титулов тормозили более предприимчивых и порождали конфликты. В денежной иерархии изменение состояний не зависит от происхождения и воли короля. Денежная иерархия стала непрерывной и однородной, движение вверх-вниз стало быстрым и простым.

⁷⁷ Стало возможным и отразить долг – в виде отрицательного значения ячейки.

В старой иерархии было сложно договариваться о дележе добычи в результате войны или иных операций. В новой иерархии добыча делится пропорционально вложенным деньгам.

Старая иерархия была неповоротлива и взаимозависима. Сюзерен писал письмо вассалу с указанием оказать помощь другому вассалу. Вассал мог ещё десять раз подумать и не торопиться. В новой иерархии просто выдаются деньги, которые принимаются универсально и мгновенно в любой точке мира.

Новая иерархия позволила сменить конкуренцию между иерархиями разных стран на совместное насилие над теми, кого они были призваны защищать. Если раньше верхи зависели от низов, ибо верхам хотя бы требовались солдаты, то теперь низы стали нужны постольку поскольку.

* * *

В старой иерархии конкретный человек как личность и его место были единым целым. В новой иерархии *свойство власти* отделилось от человека и стало независимым. Иерархия личностей была заменена иерархией владельцев собственности, а в итоге – безличной иерархией собственности.

Вместе с этим отделением исчезли и качества личности – смелость, преданность, просвещённость. Они стали не только не нужными, но и мешающими единственной цели – накоплению денег как символа и инструмента власти.

Наконец, денежная иерархия стала единой, абсолютной и универсальной. Власть генерала в армии распространяется на солдата только на время службы, в остальное время генерал и солдат полностью равны. Власть начальника на работе существует только в рамках работы. Власть денежной иерархии не ограничена, она стремится распространиться на всё существующее в мире.

АБСОЛЮТИЗАЦИЯ ВЛАСТИ ДЕНЕГ

I.

Частная собственность

Мы подошли к определению того, чем является частная собственность в религии денег.

Частная собственность человека – это его ячейка, универсальное место в языческой иерархии. Это выражение его власти как владения определённой частью мира. Эта власть представлена в числовом виде, в деньгах.

Естественно, денежная иерархия стремится к абсолютной власти, стремится взять *всё* в мире под свой контроль. Всё что есть – земля, товары, отношения между людьми – должно быть оцифровано⁷⁸, выражено в деньгах, и отдано во власть тому или иному члену иерархии. Каждый человек обязан быть членом иерархии.

Соответственно, сигналом положения в иерархии служат внешние признаки владения вещами и собственностью. Например, тип автомобиля⁷⁹, дома или квартиры, украшений или дорогой одежды.

Передвижение по денежной иерархии выражается не титулами, но переходом собственности – и денег – от одного члена иерархии к другому. *Прибыль* – выражение изменения места в иерархии.

В отличие от Древнего Рима, прямое владение людьми, рабство, пока запрещено, поэтому человек оцифровывается по частям. Оцифровывается, и, соответственно, подчиняется власти денег всё, что есть у человека. Оцифровываются его время, способности, его сознание, и всё, что окружает его. Вместо рабства целиком применяется контроль отдельных частей.

Частная собственность как выражение места человека в обществе, его власти – *первична* в сознании людей. Не неравенство возникает как следствие частной собственности, а наоборот, изначальное желание быть неравным есть первопричина возникновения частной собственности⁸⁰.

Понятие класса и вера

Соответственно, понятие марксизма об *антагонистических классах*, имеющих разные интересы, верно только в том случае, когда классы относятся к разной *вере*, к разным религиям. Люди, относящиеся к одной религии, имеют в целом одни и те же интересы.

Если правила движения снизу в верх иерархии ограничивают переход людей из одного слоя в другой, например, из крестьян в помещики, то возникают классы и классовые

⁷⁸ Иногда говорят «коммерциализировано».

⁷⁹ Вспомним строгую иерархию марок автомобилей у «новых русских».

⁸⁰ Далее начинает работать положительная обратная связь, причина и следствие взаимно усиливают друг друга.

противоречия. Если, как в денежной иерархии, свобода движения не ограничена происхождением, то и неразрешимых внутренних противоречий не возникает.

Если рабочий *хочет* (но временно не может) купить автомобиль как у хозяина, чтобы произвести впечатление на других; если он *хочет* занять *место* своего хозяина, то между ними нет антагонистических противоречий. Это разные слои иерархии, но это одна иерархия, одна вера в неравенство. Они скорее найдут способ насилия над кем-нибудь третьим, чем будут конфликтовать между собой⁸¹.

Если человек признаёт разделение на высших и низших, признаёт иерархию, то не важно, будет ли частная собственность запрещена законом или нет, иерархия всё равно возникнет. Если люди будут стремиться к неравенству, то числовая, денежная иерархия, как самая гибкая и активная, неизбежно победит нечисловую⁸².

Марксизм, говоря о классах, обычно и имел в виду различия в вере (называя её идеологией, пролетарской и буржуазной). Представления о классовом характере литературы, искусства и науки, как раз и отталкиваются от *понимания* непримиримости веры в деньги и прибыль и веры в справедливость. Но вера – это вопрос не экономический, не материалистический и не вопрос отношения к собственности, как считал марксизм. Это вопрос духовный.

Поэтому вера и идеология – не классовые понятия. Дворянин может отвергать прибыль и быть верным служителем Отечества и общего блага. С другой стороны, рабочие могут стремиться к увеличению своих личных благ за счёт других рабочих.

«Оппортунизм» тред-юнионов или европейской социал-демократии в начале Первой мировой войны как раз и был показателем того, что рабочие в странах Европы уже перешли в денежную веру. Не столько тогдашние партии «предали интересы рабочего класса», сколько они отразили представления самого европейского рабочего.

Пролетариату нечего терять, кроме своих цепей. Но есть рабочий-потребитель со средним достатком, то есть мелкобуржуазный элемент. Есть и люмпен-пролетариат, иными словами, нищий с поганой верой.

Социалистические революции произошли как раз в тех странах, где большую часть населения составляли крестьяне или рабочие в первом поколении, как в России. Христианская вера в крестьянах сильна естественным образом, поскольку они, в отличие от рабочих, мало зависят от денег и, соответственно, не признают их власть.

Нет единых «классовых» ценностей. Но, с другой стороны, нет и не может быть «общечеловеческих» ценностей. Могут быть *общехристианские* ценности, но нельзя объединить Христа и Антихриста.

Соответственно, следует говорить не о классовой борьбе, но о религиозной борьбе. Борьба христианства и религии денег – непримирима. Из этой борьбы может выйти только один победитель.

⁸¹ На языке бизнеса это называется превратить ситуацию «win-lose» (победитель-проигравший) в ситуацию «win-win» (победитель-победитель). То есть вместо того, чтобы драться между собой, объединиться и совместно побить или обмануть третьего.

⁸² Позднее мы рассмотрим, как проходил процесс возникновения неравенства в сознании людей в СССР, процесс возникновения соответствующей неравенству иерархии и конечная замена её денежной.

Корпорация

Языческой власти денег было необходимо откинуть оставшиеся от христианства функции большой семьи, защиты подданных. Единственной целью владельца денег (капитала) является дальнейшее увеличение количества денег⁸³. Запад нас постоянно учит, что бизнесмен или банкир никому ничего не должен; это государство должно создавать бизнесу такие условия, чтобы ему было выгодно инвестировать, и он мог получить хорошую прибыль.

Иными словами, единственной целью власти денег является её безграничное увеличение. При этом она не хочет никаким образом зависеть от воли остального населения. Для этих целей прекрасно подошла форма корпорации.

Корпорация – основной элемент в религии денег, соответствующий месту государства в христианстве.

В следующей главе мы подробно рассмотрим, как появились корпорации. Пока же отметим несколько наиболее важных моментов.

Право голоса в государстве принадлежит всем его гражданам. *Право голоса* в корпорации принадлежит только её собственникам пропорционально вложенным деньгам. В корпорации даже формально власть принадлежит только самой власти. Корпорация, в отличие от государства, и не обязана преследовать ничьи интересы, кроме своих.

Государство не может избавиться от своих жителей, если они стали старыми или заболели. Корпорация может избавляться от своих работников или нанимать новых по желанию и в любой момент.

Для корпорации не имеют значения границы, культуры и народы, она может перемещаться из одной страны в другую по собственному желанию в поисках большей выгоды. Соответственно, интересы людей той или иной страны её не интересуют.

Государство несло неограниченную ответственность перед своими подданными. Корпорация несёт *ограниченную ответственность*, не превосходящую размеров её имущества. Естественно, что ущерб, который может нанести корпорация, не ограничен.

Один человек может прямо или косвенно владеть несколькими корпорациями. Он создаёт «чёрные» фирмы для грязных нужд, которые действуют в интересах формально не связанных с ними «белых» корпораций⁸⁴. «Чёрные» фирмы выполняют свою цель и отмирают. При этом ответственность и расходы сводятся к минимуму, прибыль – к максимуму.

Неудивительно, что корпорации накопили больше власти, чем государства. В наши дни денежный оборот крупнейших из них намного превысил размер валового внутреннего продукта (всего ВВП, *не бюджета*) большинства государств. По состоянию на 2000 год в

⁸³ Спросите любого предпринимателя, зачем он вкладывает деньги в тот или иной бизнес. Ответ всегда один – чтобы получить больше денег.

⁸⁴ Это регулярно происходит как в России, так и во всех других странах.

списке ста самых крупных экономик мира 51 место занимали корпорации и только 49 мест – государства (сравнивая объём продаж корпораций и ВВП стран).

II.

Механизм власти денег

Как деньги подчиняют всё в мире своей власти?

- Шаг 1. Всё в мире, от материальных предметов до мыслей, должно стать *частной* собственностью, должно быть *приватизировано*.
- Шаг 2. Собственности должно быть присвоено числовое, денежное значение (навешена бирка с ценой).
- Шаг 3. Собственник должен действовать из одного принципа – увеличить количество принадлежащих ему денег.
- Шаг 4. Собственность должна свободно обмениваться на деньги, то есть находиться в рыночном обороте.
- Шаг 5. Соответственно, право покупки и в дальнейшем распоряжения этой стоимостью, то есть всем миром, получают *деньги* (или тот человек, у которого находятся деньги; но не государство, не общество и не демократия).

Власть денег и демократия

Традиционно Запад говорит о демократии как системе четырёх властей – законодательной, исполнительной, судебной и власти прессы.

При этом Запад учит, что чем меньше государство вмешивается в свободный бизнес, тем лучше. Мы видим, что деньги стремятся к *абсолютной* власти над миром. Естественно, они не хотят делиться с другими властями. Деньги используют четыре ветви власти просто для прикрытия, для создания видимости демократии. Они стремятся полностью починить все остальные власти деньгам.

* * *

Давайте посмотрим, можно ли получить голос в прессе без денег? Можно ли купить орган свободной прессы? Орган прессы – такой же бизнес, рассчитанный на прибыль, как и любой другой. Купить любую редакцию можно совершенно официально. Рекламу или заказные статьи можно опубликовать за деньги (но нельзя бесплатно).

Можно ли купить место в парламенте? Можно ли попасть в парламент без денег? Успех выборов напрямую зависит от финансирования⁸⁵. Политики в США и в России постоянно заняты пополнением своих избирательных фондов.

⁸⁵ Согласно исследованиям американского центра Center for Responsive Politics, на выборах в Конгресс с вероятностью 94 процента побеждает тот кандидат, который потратил больше других кандидатов на избирательную кампанию.

Кто влияет на решения парламента? В 1998 году на *каждого* члена конгресса США было 38 официально зарегистрированных лоббистов и 2.7 миллионов долларов на лоббирование.

Можно ли купить место в правительстве? Их раздают те, кто победил на выборах, обычно в интересах тех, кто жертвовал в избирательные фонды.

Можно ли купить место в судебной системе – легально, без коррупции? Выборным судьям тоже нужны деньги на избирательную кампанию. Тех судей, которых назначают, назначают те, кто выиграл (т.е. купил) выборы. И законы для судей пишут те, кто «выиграл» выборы.

* * *

Говоря о *демократии*, мы говорим: один человек – один голос. Во власти рынка и денег один *доллар* – один голос⁸⁶. Запад учит нас, что всякое узурпирование власти плохо, против него надо бороться.

Если бы у всех людей было более-менее равное количество собственности и долларов, то это была бы демократия. Но если 10 процентов населения США владеет 90 процентами всей собственности, то это и есть полное узурпирование власти⁸⁷.

Власть денег – это власть *вместо* всякой другой власти⁸⁸.

* * *

После европейских буржуазных революций и до Первой мировой войны избирательное право в странах Запада и не было всеобщим. Существовал высокий имущественный порог. Цензы происхождения и знатности феодальной эпохи были заменены простым денежным выражением. Реальным королём стал самый богатый из богатых.

«Великая» Французская революция 1789 года («свобода, равенство, братство»), привела к такому братству, что избирательное право получило целых 0.5 процента населения. Революция 1830 года резко увеличила число избирателей – до 1 процента населения. На критику власть отвечала просто: хочешь голосовать – стань богатым.

Постепенно вся власть в странах Европы была передана деньгам, отлажены избирательные технологии. Тогда выборы сделали всеобщими. Их результаты всё равно определяются деньгами, но создаётся видимость равноправия и бесконечное поле для поучения «диктаторов» в остальных странах. Даже сами избиратели это понимают, поэтому большинство из них просто не ходит на выборы.

* * *

⁸⁶ В рыночной экономике есть даже понятие «purchasing power», то есть власть покупателя, пропорционально имеющимся у него деньгам.

⁸⁷ Не вспоминая уже об олигархах в России.

⁸⁸ Лозунг «*Вся власть Советам!*» имеет более глубокий смысл, чем кажется.

И, наконец, власть денег даже формально не подчиняется государству. В большинстве стран центральные банки, управляющие денежным обращением, по закону *не подчиняются правительству*.

Первая конституция США, государства, основанного в чистом виде на власти денег, вообще запрещала правительству выпускать деньги или создавать государственные банки. Деньги выпускали только частные банки и только в рамках наличия у них золота.

Федеральная резервная система (ФРС) США, которая ныне осуществляет контроль над главной мировой валютой – долларом, была основана миллионерами вроде Дж. П. Моргана как *частное* заведение. И сегодня ФРС является частной фирмой с частными управляющими, которых назначают частные акционеры. Естественно, что управляющие любой фирмы действуют только в интересах её акционеров.

Глубинный смысл поправок о свободе слова, о свободе от религии, о ношении оружия, лежащих в основании Америки, – в освобождении людей от всех моральных обязанностей и от всех людских соображений для полного подчинения единственной власти денег⁸⁹.

Власть денег – это обычно *скрытая* власть. Эта скрытость жёстко охраняется законами о коммерческой, банковской и прочих тайнах.

Место государства в религии денег

В традиционном, христианском и русском представлении, государство превыше всего и управляет всем. Люди, отдельные фирмы и организации подчиняют свои интересы общим.

Поскольку власть денег стремится быть абсолютной и всемирной, в нём государству отводится второстепенная роль, роль полицейского, «оказателя услуг населению» и посредника между денежными интересами.

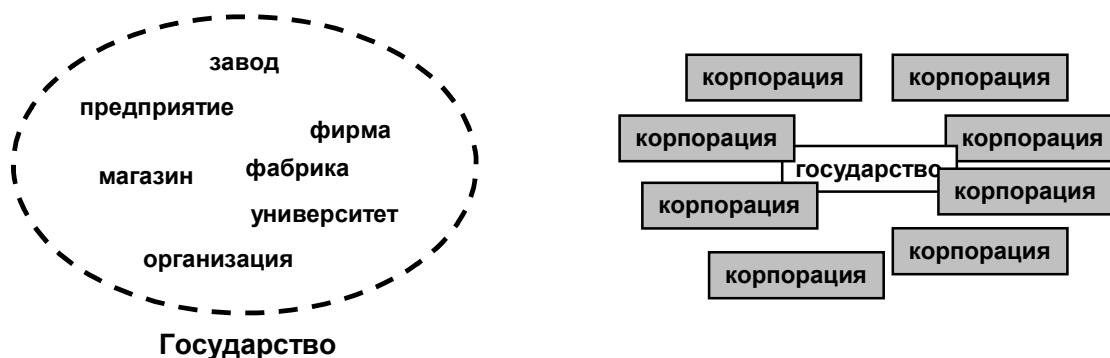

Слева – представление о месте государства в русском сознании.

Справа – место государства в религии денег.

⁸⁹ Не случайно порнография официально защищается как «свобода слова». Порнография с точки зрения денег – это просто хороший бизнес.

Изначально у государства было много рычагов управления, в том числе и производством. Власть монарха⁹⁰ была абсолютной, он разрешал или запрещал тот или иной вид бизнеса, выдавал лицензии, разрешал создание корпораций.

Постепенно все основные рычаги управления производством у государства были отняты, и оставлен только один – через сбор налогов, то есть через всё те же деньги. Государство стало иметь не больше власти, чем богатое частное лицо. Преимущество частного лица, естественно в том, что оно не несёт ни перед кем ответственности и делает, что хочет.

Если раньше предприниматели конкурировали между собой за право получить ту или иную концессию, то теперь государства конкурируют за инвесторов, снижая налоги.

Все буржуазные революции проходили под лозунгами уничтожения или резкого уменьшения государства, которое мешает развитию свободного рынка. Действительно, государство мешает экономике. Ибо чисто экономические методы – это неограниченная власть денег. А государство пытается усмирить деньги властью человека.

Интересно, что даже юридически в странах Запада государство просто приравнено к корпорации. Города и муниципалитеты зарегистрированы как особого типа фирмы. Они часто так и называются, например, город Дельта – юридически это Корпорация Дельта.

Церкви тоже зарегистрированы просто как корпорации, и могут быть ликвидированы путём банкротства. Право на вероисповедание необходимо купить.

Когда интересы корпораций противоречат интересам государства, преимущество отдаётся корпорациям⁹¹. Абсолютная монархия сменилась абсолютной властью денег.

Понимание свободы в религии денег

В соответствии с разным отношением к равенству, на Западе и в России принципиально отличается понимание свободы.

Для русского *равноправие* – всеобщее равенство, благо и польза для всех, отсутствие насилия.

Для западного язычника⁹² равноправие – это не равенство людей, ибо он не признаёт его. Для него равноправие – равные возможности движения по денежной иерархии. Не отрицание насилия, но равные возможности обмана и насилия. Равные правила игры для всех, но в рамках власти денег. Это возможность залезть выше кого-то, сорвать куш. Он готов рисковать и даже проиграть.

⁹⁰ В социализме – власть органов государственного управления и партии.

⁹¹ Даже если речь идёт о войне. В 1944 году, когда американские войска высадились в Европе, они были поражены тем, что фашистская армия воевала с ними на грузовиках, изготовленных американской корпорацией «Форд». На протяжении всей войны заводы «Форда» в Германии и в оккупированной Европе активно выполняли заказы Гитлера, обеспечивая до 90 процентов его потребностей в грузовиках, что давало хорошую прибыль. При наступлении союзников некоторые заводы «Форда» были разбомблены. После войны американское правительство выплатило «Форду» компенсацию за эти разрушения. Денежный бог и права корпораций превыше всего.

⁹² На Западе пока сохранилось небольшое число неязычников.

Но если отобрать у него возможность возвыситься, он не видит смысла в жизни. Он не понимает, что такое свобода и что такое равенство, что с ними делать. Он подобен преступнику, который ворует, чтобы пошиковать, периодически попадает в тюрьму, но в принципе не хочет вести нормальную жизнь.

Запад сделал немало шагов, чтобы уравнивать право негров или индейцев быть богатыми. Но все правила, все законы свободного рынка написаны только для того, чтобы сохранить и усовершенствовать власть денег и денежную иерархию как систему. Они отталкиваются от денежной иерархии, от неравенства, поэтому свободный рынок никогда и не может привести к равенству.

Религия денег со временем просто осознала, что она станет сильнее, если будет приветствовать всех своих приверженцев, независимо от расы и национальности.

* * *

Таким же образом отличается и отношение к *правам человека*. Русский человек изначально внутренне полностью свободен, земля и весь мир принадлежат ему. Но русский жертвует частью своих прав для защиты общего блага. Соответственно, он болезненно расстаётся со своими правами, хочет отдать их как можно меньше.

У современного западного человека, потомка варваров и римских рабов, изначально прав нет. Он рождается в мире, где *всё* уже является чьей-то частной собственностью, включая саму землю⁹³. Единственный способ выжить – тем или иным способом отвоевать кусок собственности для себя.

Как особое снисхождение отдельные, занумерованные права жалуются западному человеку Биллем о правах или поправкой к конституции. Западный человек воспринимает это как особый дар – ему дали свободу слова! А ведь могли бы и не дать. Поэтому западный человек кричит на всех углах о своих двух с половиной правах и очень боится, что у него появится другой, более злой хозяин и отнимет часть этих прав.

Что именно означают понятия свобода – «freedom» и свободный – «free» в английском языке? Это совсем не та русская Свобода. «Free» означает *бесплатный*. Свобода по-английски – это то, за что не надо платить⁹⁴.

У западного человека есть две фундаментальные «свободы» – право бесплатно говорить и право бесплатно дышать⁹⁵. У него нет прав спать, пить, есть, работать на земле. Всё остальное – и это по конституции – только за деньги.

Западный человек ужасно боится выйти за границы даже этих прав – не дай бог при всей свободе слова сказать, или даже *подумать* неправильно, например, о свободе бизнеса или о

⁹³ Пока не удалось приватизировать *только* воздух. Но части воздуха, например, радиочастоты, уже приватизированы.

⁹⁴ Что логично – маленькая свобода от абсолютной власти денег.

⁹⁵ На самом деле свобода слова тоже весьма ограничена. Закон очень чётко определяет, что она распространяется только на общественные парки и общие улицы, во всех остальных местах – по усмотрению владельца собственности.

свободе педерастов. На него сразу настучат остальные, и накажет вышестоящий. Тех, кто посмеют, причисляют к анти-культуре и отрезают от общества.

А хозяин развлекается, гоня человека словно шарик, которому разрешили двигаться по оси X, но запретили по осям Y и Z. Гоняет и получает удовольствие.

Если и вы хотите преуспеть в рыночной экономике, глубоко осваивайте и широко применяйте различные формы насилия, особенно скрытые.

ГЛАВА 4. ВОЗНИКНОВЕНИЕ РЕЛИГИИ ДЕНЕГ.

МАТЕРИАЛИСТИЧЕСКИЕ УСЛОВИЯ ВВЕДЕНИЯ РЕЛИГИИ ДЕНЕГ

В том или ином виде религия денег существовала везде, где люди почитали деньги и драгоценности. Но абсолютную власть над миром золотой телец и бог Мамона стали завоевывать с конца XV века.

Материалистическая сторона этого процесса много раз описана в истории как зарождение капитализма. Давайте перечитаем историю не с точки зрения смены способов производства и общественных формаций, не с точки зрения «социумов» и «модернов», а с точки зрения борьбы противоположных *религий*.

История бесконечна, и в этой главе мы сможем обратить внимание только на некоторые ключевые моменты. Мы посмотрим на историю Европы последних пяти веков под углом борьбы Добра и Насилия, государства и корпорации, свободы и рабства, борьбы христианских и антихристианских ценностей за общественное сознание.

Как нам справедливо повторяет Запад, Россия сильно отстала в развитии рыночных отношений. Сегодня в России происходят те же процессы, что происходили во времена буржуазных революций на Западе 200-300 лет назад. Сравнивая сегодняшний день с историей, нам становится понятным, что же на самом деле происходило тогда, и что происходит сейчас.

I.

Одномерная конкуренция в средневековой Европе

Со времён падения Западной Римской империи в V веке нашей эры Европа была местом бесконечных внутренних войн. Основу населения Европы составляли крестьяне. Большинство из них имело свой участок земли, который давал им всё необходимое для жизни. Войны велись за владение землями и за подчинение живших на них крестьян. Римское рабство было отменено, но ностальгия по нему осталась.

Во главе Европы формально стоял святой престол, представлявший волю христианского бога. Во главе каждой нации стоял король или царь. Государство было, или хотя бы провозглашалось, большой *семьёй* своих подданных.

В сознании абсолютного большинства людей король был представителем бога, и подчинение королю было *неразрывно* связано с верой в христианского бога. Власть над людьми королю давалась *богом* в процессе коронации.

Существовала прямая *личная* зависимость между господином и подданным. Король должен был исполнять роль защитника и хозяина земель, отстаивать справедливость и закон божий на земле. Или хотя бы делать вид, что он их отстаивает.

Естественно, что при неограниченной власти королей возникало немало соблазнов злоупотребления властью. Защитные войны под разными предлогами превращались в захватнические.

Угон в рабство был запрещён, разделение труда и промышленность не были развиты. Деньги не имели большого значения. Поэтому увеличение власти было возможно только путём завоевания новых земель и живших на них новых подданных. Существовала *одномерная конкуренция* за власть – конкуренция за землю с помощью оружия.

Внутриевропейская конкуренция за землю была очень сильной, поскольку Европа была *замкнутым пространством*. На юге путь в Африку и в Азию полностью закрывали мусульмане (которые даже захватили Испанию и часть Юго-Восточной Европы). На западе и севере Европы простирался бесконечный океан.

Агрессии на восток систематически отбивало Русское государство. Издревле европейские поганы пытались превратить славян в свою рабочую скотину. Достаточно сказать, что во всех основных западноевропейских языках слово «раб» – «slave» происходит от слова «Slav» – «славянин»⁹⁶. Европейские поганы говорят «раб», подразумевают – славянин. Европейские поганы говорят «славянин», подразумевают – раб⁹⁷.

Постепенно в Европе сложилось примерное равенство сил. Государства были одинаково организованы и обладали схожим оружием. Ни одна из враждующих сторон уже не могла добиться серьёзного успеха. Началось постепенное развитие ремёсел и кустарного производства. Между странами Европы стала возникать торговля.

Добрая старая Англия

Среди европейских государств были более мирные и более агрессивные. Там, где сильнее была центральная власть, король пресекал внутреннюю вражду. Там, где власть короля была слабой, феодалы устраивали кровавые войны между собой.

Среди остальных стран Европы выделялась Англия. Её особенностью были бесконечные завоевания местного населения чужеземной знатью. Вначале это были римляне, затем датчане, германцы (саксы) и норманны. Естественно, что знать захватчиков относилась к местному населению особенно жестоко, презрительно и высокомерно, и нисколько не заботилась о справедливости. Сильная центральная власть отсутствовала, и англичане постоянно убивали друг друга.

В Англии наиболее чётко реализовывался принцип «человек человеку волк». В силу естественного отбора в таких условиях выживали только грубые, жёсткие люди с хорошо развитыми звериными инстинктами и со способностью к безграничному насилию.

⁹⁶ О происхождении этих слов в английском языке см. словарь Merriam Webster.

⁹⁷ Немецкие фашисты, создав теорию о неполноценной славянской расе, просто сказали вслух то, что у остальных европейцев на уме.

На долю англичан выпало мало удовольствий, им достались далеко не лучшие земли в Европе. Сырой климат, малоплодородные почвы и холодные туманные болота. Англии хотелось подчинить себе более тёплые и благодатные земли. Ближайшим соседом была Франция, куда они и устремились.

Более ста лет, с 1337 по 1453 год⁹⁸, англичане пытались поработить Францию. Во Франции была сильна центральная власть короля и сильна вера народа в христианского бога. Отношения между знатью и народом были более дружественными, чем в Англии. Богом была послана Жанна Д'Арк, которая переломила войну и изгнала англичан из Франции.

Интересно, что большую часть войны значительная территория Франции была оккупирована, и французский наследник престола не мог короноваться в священном для французов Реймском соборе. Только когда Реймс был освобождён, и проведена коронация согласно священным традициям, французские крестьяне признали власть короля законной. Ибо только тогда в глазах народа бог передал власть королю.

Ничего не добившись Столетней войной, не имея возможности увеличить свою власть и паразитировать на континенте, английская знать вернулась на свои болота и принялась вырезать друг друга. Всего через два года после окончательного поражения во Франции началась война Алой и Белой Розы. Она продолжалась тридцать лет, с 1455 по 1485 год, и закончилась почти полным взаимным уничтожением существовавших феодальных династий. Пожалуй, ни в одной другой стране мира не было такой кровавой и длительной внутренней резни.

В результате у наиболее сильных династий Йорков и Ланкастеров возникло недержание власти, чем немедленно воспользовались остальные. На короткий срок в Англии была установлена абсолютная монархия.

Восстановление рабства

В этот момент в истории произошло великое событие. Европейцы веками искали путь в Индию в обход мусульманских земель. В 1492 году Колумб открыл Америку. Неожиданно конкуренция за землю смогла выйти за замкнутые рамки Европы. Более того, новые земли и народы можно было просто грабить, не встречая сопротивления.

В том же 1492 году Испания окончательно освободилась от мусульманского господства. Но она освободилась только для того, чтобы самой немедленно превратиться в мирового рабовладельца. Свобода и равенство были Испании не нужны.

Тысячелетия внутриевропейских междоусобиц не прошли даром. Что европейцы научились делать хорошо, так это убивать. Мирнолюбивые и плохо вооружённые индейцы Южной и Центральной Америки были мгновенно превращены в рабов испанскими конкистадорами. Поскольку жизнь индейцев ничего не стоила, с ними обращались хуже, чем с животными. Индейцы массово вымикали на плантациях и в шахтах, обычно выдерживая не

⁹⁸ Интересно, что в те годы ещё не пал Константинополь, столица Византии, бывшей Восточной Римской империи. Византия оставалась сильным централизованным государством почти *тысячу* лет после падения Рима. Всю эту тысячу лет в «цивилизованной» Европе шла бесконечная внутренняя резня. В Византии было много свободных крестьянских общин, и отсутствовала многоуровневая иерархия. После взятия Константинополя турками Россия стала продолжением Византийской культуры.

более нескольких лет. Целые народы и древние культуры, как майя и ацтека, были уничтожены за несколько десятилетий.

Европейцы настолько преуспели в уничтожении индейцев, что вскоре им пришлось массово завозить в Америку чернокожих рабов из Африки, поскольку на плантациях стало некому работать.

* * *

Следует отметить, что в истории России *никогда* не было ни рабства, ни колоний. Расширяясь, Российское православное государство брало под своё покровительство новые земли, нередко с согласия и по просьбе жителей этих земель (обычно для защиты от турок или европейцев). Народы, входившие в состав России, получали равные права с остальными её жителями.

В России не было европейской проблемы вражды в тесноте, поскольку земли хватало на всех. Люди не воевали между собой, а естественным образом объединялись для совместного выживания в суровом климате и для защиты от внешних врагов.

II.

Рабство как причина возникновения капитализма

Из новых колоний стали поступать дешёвые товары и приходили корабли, полные золота. Знать Европы сообразила, что через колонии можно получать товары и власть, не неся *никакой* ответственности перед местным населением⁹⁹. Знать поняла, что ей собственно и нужны не подданные, а только производимые ими товары и удовольствия.

Для власти денег и капитализма это был звёздный час. Чуть ли не впервые со времён Рима *товар удалось полностью отделить от производителя.*

Европейцы убеждают нас, что капитализм и религия денег возникли, поскольку они были более прогрессивными, повышали производительность труда и улучшали жизнь людей. Что капитализм естественным образом возникает с разделением труда.

Капитализм и религия денег действительно возникли в результате разделения труда. Только это разделение труда было получено введением *рабства.*

Капитализм возник в начале XVI века. Научные открытия, которые действительно поднимали производительность труда, и промышленная революция произошли намного позже. Открытия Ньютона – *двести* лет спустя, а изобретение ткацкого станка – *триста* лет спустя.

Просто труд *сельскохозяйственного* раба в колониях действительно оказался экономически гораздо более выгодным, чем труд своего христианина. Раба брали готового и изводили за пять-десять лет. Своему же крестьянину надо было как минимум кормить детей. Со своим крестьянином надо было и обращаться по-христиански.

⁹⁹ Точно та же история повторяется сегодня через глобализацию.

* * *

Разные европейские страны грабили разные колонии. Им захотелось обмениваться награбленными товарами. Так возникла развитая *мировая торговля*.

Сказать открыто, что мировая торговля вызвана рабством, было всё же непрактично и небезопасно. Поэтому Адам Смит к 1776 году сочинил английскую политэкономическую сказку «О свободном рынке». Он «доказал», что самой природой одни страны и их жители созданы для примитивного труда, а другие люди – для сложного труда и управления примитивными¹⁰⁰. А то, что уровень жизни отличается в колонии и метрополии в сотни раз – это не следствие рабства, а некая объективная, всемирная закономерность. Невидимая рука рынка.

Надо отметить, что внутри своего парламента англичане никогда и не стеснялись собственной царствующей роли над миром. Например, при обсуждении вопроса об образовательных учреждениях в Канаде (далеко на самой колониальной из колоний), они пришли к тому, что в обучении канадцев нет необходимости, ибо всегда найдётся англичанин, который сможет управлять этой дикой страной.

Само понятие «политэкономия» происходит от *polіcu*, то есть правил, *устанавливаемых* человеком, а отнюдь не от познания законов мироздания.

Экономическая необходимость уничтожения христианства

Там, где появляются товары, возникает обмен товарами. При обмене товарами нужен общий эквивалент обмена, то есть деньги. Деньги начинают управлять движениями товаров. С распространением денег, ширится власть денег. Власть денег входит в противоречие с властью христианского бога.

Между феодалом и крестьянином существовала личная и духовная связь, между торговцем и производителем личной связи не было, между ними были товар и деньги.

Крестьянин – Бог – Феодал

Крестьянин – Деньги – Торговец

Феодал так или иначе обосновывал свою власть божьей волей, и для подчинения крестьян ему необходима была всеобщая вера в христианского бога. Власть торговцу давали деньги.

В христианские средние века торговля как занятие глубоко презиралась (хотя и признавалась необходимой). Церковь напрямую запрещала ростовщичество как греховное, паразитическое существование. Ростовщичество всячески каралось, вплоть до сожжения на костре.

¹⁰⁰ К слову, сам Адам Смит происходил из семьи *таможенника*. Он построил свою теорию капиталистического *производства*, много лет наблюдая за работой – нет, не мануфактуры – наблюдая за работой таможенного участка. Если посмотреть на теорию Адама Смита с точки зрения таможенника, то она совершенна.

Христианский бог и его моральные заповеди напрямую мешали торговцу, а уж жизнь потенциальных банкиров и вовсе висела на волоске. Им была необходима всеобщая вера в новую власть, в *нового бога – деньги*.

Феодал управлял крестьянином открыто. Ухудшение или улучшение жизни крестьянина напрямую связывалось с действиями феодала. Он, конечно, пытался всё списать на волю божью, но крестьянин видел, откуда исходят приказы, законы, налоги. Управление посредством денег гораздо более скрытно. Это позволяло и позволяет денежной власти сильно критиковать открытую феодальную или государственную власть, при этом оставаясь в тени и управляя ситуацией через товары и рынки.

Феодал был заинтересован в том, чтобы количество его подданных увеличивалось. Торговец был заинтересован только в том, чтобы у него увеличивалось количество денег. Ему было всё равно, кто производит товар – крестьянин или раб. Главное – покупать дешевле, а продавать дороже. Христианство стало объективной помехой.

Свержение христианской власти в Англии

К началу XVI века в Англии нужда господ в христианстве сильно ослабла. Старая феодальная знать была истреблена, а власть короля никогда и не была сильной. Но уже появилась внутренняя торговля. Силу набирали торговые сословия (джентри), которые получали свою власть не через владение землёй, наличие подданных и христианского бога, а через деньги.

Торгуя шерстью с Европой, англичане стали замечать, что с помощью торговли можно добиться власти тогда, когда это не удаётся сделать только военной силой.

Англия несколько запоздала на кровавый пир по захвату колоний – первые наиболее жирные куски достались испанцам и португальцам. Не имея рабов в колониях, англичане решили превратить в рабов своё собственное население¹⁰¹. Одновременно было необходимо заставить всех подчиняться власти денег.

* * *

При натуральном хозяйстве деньги имеют весьма ограниченную власть. Пока у крестьянина есть свой клочок земли, он может обойтись без денег и без торговца. Соответственно, для введения власти денег было необходимо согнать людей с земли. Здесь интересы жестокой английской знати и торговцев совпали. Первые получали новую землю, вторые – денежных рабов, которые вынуждены работать за кусок хлеба, не имея средств к пропитанию.

В XVI веке произошёл процесс Огораживаний, захвата феодалами земли (по праву силы) и изгнания с них крестьян. Одновременно были приняты Законы о бедных, которые отправляли всех нищих (пауперов) в работные дома, своего рода гибрид тюрьмы и концлагеря. За бродяжничество клеймили калёным железом.

¹⁰¹ Также англичане решили превратить в колонии своих соседей – Шотландию, Уэльс и Ирландию. Ещё не далее как в начале 1920-х годов англичане подавляли сопротивление, расстреливая безоружных ирландцев из пулемётов. На эту тему недавно снят фильм «Майкл Коллинз» (Michael Collins).

Законы о бедных уже исходили из того, что полноценность и правильность человека определяется не следованием христианским заповедям, а его способностью иметь деньги, то есть быть в ладах с денежным богом.

У согнанного с земли крестьянина был выбор – идти в рабство на мануфактуру или напрямую в тюрьму. Так зарождалась великая английская демократия.

* * *

Ни о каких технических изобретениях, которые бы подняли производительность труда, речь не шла. Английские рабочие начали там же, где закончили римские рабы – со ступального колеса¹⁰².

Параллельно англичане бросились захватывать остававшиеся свободными части мира – Индию и Северную Америку.

Римская пирамида Патриций–Плебей–Раб была восстановлена. Только рабы были в основном вынесены за пределы стран Европы, что было безопасно и приятно. И удобно для того, чтобы строить рожицу демократии.

Плебеи, бывшие крестьяне, дрессировались в качестве слуг, солдат, надсмотрщиков и, при необходимости, – более квалифицированных, чем рабы, ремесленников.

* * *

Власть денег сделала христианство объективно ненужным для управления народом, поэтому его начали быстро ликвидировать.

В 1517 году священник Мартин Лютер объявил католическую церковь неправильной, а в 1520 году сжёг папскую буллу, отлучавшую его от церкви. Лютер среди прочего призвал перестать заниматься поиском духовных благ, а искать счастья в материальной жизни. Заметим, что это тоже не было связано с каким-либо развитием науки. До первых открытий естествознания, до Галилея и Ньютона оставалось более ста лет. Европейцы ещё не знали даже десятичных дробей. Подробнее о Реформации мы будем говорить ниже в этой главе.

Немедленно началась конфискация земель у монастырей и церкви и отлучение (секуляризация) церкви от управления обществом и государством. Церковные земли были общенародной собственностью, которой священники временно распоряжались на общее благо и согласно христианским принципам. Секуляризация передавала эти общие земли в частную собственность феодалов, которые использовали её уже исключительно в целях личной власти, не связанной никакой моралью, и исключительно для личного обогащения.

* * *

Естественно, что денежному сословию была совершенно не нужна и власть короля над собой. Не просуществовав и 150 лет, абсолютная монархия в Англии была свергнута в

¹⁰² Ступальное колесо использовалось как источник энергии – на него ступают ногами и крутят.

результате буржуазной революции 1640-1660 годов¹⁰³. Власть в стране получил парламент, составленный из новой денежной иерархии и старой феодальной, которая уже прошла оцифровку.

Суть любой буржуазной революции – передача власти от христианской религии к религии денег.

Власть земельных феодалов сменилась властью *денежных рабовладельцев*. Демократия буржуазных революций – это не попытка жить более справедливо и по совести. Это удобный механизм баланса денежных интересов, во избежание конфликта этих интересов между собой, и с целью объединить их между собой, чтобы эффективнее пограбить третьего.

Король был впоследствии возвращён на престол, но, конечно, не для управления денежной иерархией и не для принятия решений. Король полностью подчинялся власти денег и был удобен для управления той частью народа, которая по инерции верила в бога и продолжала считать короля своим защитником.

Король стал своеобразной куклой для общения с народом. Он был очень хорош и на случай войны – не всякий захочет проливать кровь за власть денег, поэтому войны лучше вести от имени короля. Такой подход и уводил в тень истинных властителей Англии и помогали избежать ответственности в случае неудачи. Впоследствии тактика видимого сохранения короля применялась во всех странах в переходный период от христианства к религии денег¹⁰⁴.

Короля заодно сделали главой новонезависимой англиканской церкви, которую отсекали от единой католической. Саму англиканскую церковь сделали бесхребетной протестантской.

Нет и не может быть такого понятия как «светская власть». Любая власть держится на вере. Если это не вера в христианского бога, то надо искать, в какого.

III.

Корпорация как захватническая армия

Для порабощения колоний нужны были *захватнические* армии. Использование для колоний государственных войск было связано с рядом неудобств. Главное из них – вопрос *дележа* добычи. В оборонительной войне интересы всех совпадают. Захватнические войны ведутся только с целью грабежа, поэтому надо заранее договариваться о том, кто сколько внесёт и кто сколько получит.

Кроме того, национальная армия подчиняется королю или правительству, а в захвате колоний хотят принимать участие частные лица, при этом иметь свободу действий и не нести *ответственности*.

Частная инициатива в грабеже всегда гибче и эффективнее громоздкой государственной машины. Более того, частные ножи и ружья не связаны глупыми христианским клятвами.

¹⁰³ Обратим внимание, что единое христианское государство в Англии никогда и не существовало.

¹⁰⁴ В современной России *эту* роль короля играет «сильный» президент. Кто бы пошёл воевать в Чечню за олигархов?

Наконец, надо было удерживать оккупированные территории под постоянным контролем, завлекая солдат из метрополии и нанимая местных охранников.

Для этих целей и были созданы первые корпорации¹⁰⁵.

В 1602 году Голландская Корона учредила Объединённую Ост-Индийскую Компанию (United East India Company) для управления всем огромным пространством между мысом Доброй Надежды, южным концом Африки, проливом Магеллана и концом Южной Америки. Она получила право заключать договоры и альянсы, содержать армию, захватывать территории и строить крепости.

За два года до этого, в 1600 году, Британия учредила свою Ост-Индийскую Компанию, правда, для другой Индии – азиатской. Ост-Индийская Компания правила Индией как своим частным владением до 1784 года. А затем правила ещё до 1858 года, уже под наблюдением Британии. После чего Индия перешла под прямой контроль правительства (не индийского; английского, конечно же).

Итак, *корпорации* изначально создавались вовсе не для производства, и даже не для торговли, а как *частные армии* для захвата рабов и колоний.

* * *

Принцип действия корпорации очень прост. Внутренняя структура, как и положено захватнической армии, повторяет структуру обычной армии.

Изначально корпорации назывались акционерными обществами, joint-stock company. Само слово «company» (компания) переводится с английского языка как военное подразделение, рота. Корпорация – это рота наёмников, которая снаряжена вскладчину несколькими денежными феодалами.

До сих пор должности в корпорациях называются точно так же, как в английской или американской армии: «officer» (офицер), «executive officer» (один из высших офицеров, обычно второй по должности), «chief executive officer» (глава корпорации, командующий). «Company officer» буквально переводится как офицер в чине капитана.

У корпорации, как и у армии, есть свой устав, жёсткая система подчинения и единоначалия. Служащий корпорации эквивалентен солдату, от которого требуется чёткое исполнение приказов начальника и полная лояльность своему частному владельцу.

Так устроены лучшие корпорации. Остальные – даже не армии, а банды, которые собрались, схватили добычу, и разбежались (иногда подрав друг друга). Крупным армиям часто выгодно держать небольшие вспомогательные банды для особо грязной работы.

Принцип владения частной армией – в зависимости от вложенных средств. Пропорционально вложенным деньгам каждая корпорация выпускает акции. Награбленное делится соответственно доле каждой стороны в акциях.

¹⁰⁵ На эту тему рекомендуется книга David Korten «When corporations rule the world»; Bloomfield, Conn.: Kumarian Press, 2001.

Изначально корпорации учреждались королями и государствами, а владели ими совместно короли и частные лица. Чем сильнее становилась власть денег, тем меньше было нужды в королевских привилегиях.

Счётная книга

Целью корпорации является захват земель и товаров. Чем больше она захватит, и чем меньше понесёт при этом потерь, тем успешнее такая корпорация.

Для учёта своей деятельности корпорации позаимствовали у торговцев их «великое» изобретение – *счётную книгу*. Счётная книга имеет такое большое значение в религии денег, что мы будем возвращаться к ней ещё не раз.

Счётная книга очень проста. В один столбик пишутся все расходы торговца, в другой – доходы. Расходы идут на получение или покупку товаров, доходы – от продажи. Разница между расходами и доходами называется прибылью и остаётся у купца. Например:

Расходы (Дебет)

купил 1 пуд шерсти за 5 монет

Доходы (Кредит)

продал 1 пуд шерсти за 8 монет

Прибыль: 3 монеты.

Естественно, что чем дешевле торговец купит, и чем дороже он продаст, тем выше прибыль. Чем выше прибыль, тем успешнее торговец, тем больше денежной власти он сумел накопить.

Как главный смысл и главная оценка успешности существования любой фирмы, любого банка, любого бизнеса, эта примитивная счётная (бухгалтерская) книга сохранилась почти *неизменной* до наших дней.

Бухгалтер стал важнейшей фигурой, без которой не может обойтись ни одна корпорация. Комиссар религии денег, капеллан захватнической армии, он стал следить за строгим поклонением денежному богу.

* * *

Любой торговец в первую очередь занимается *перепродажей*. На производство он идёт только в том случае, если оно может принести большую прибыль, чем покупка на стороне.

Счётная книга появилась именно для учёта перепродажи. Оплата работников заносится в счётную книгу как расходы, соответственно, чем она меньше, тем выше прибыль. Счётная книга всегда призывает к сокращению затрат на производство, а не к их увеличению.

Поскольку в основе корпорации лежит чистая максимизация прибыли, то корпорация получает неоспоримое преимущество перед государством, которое связано многими ограничениями. Начав с захвата колоний, корпорации быстро захватили власть и в своих

собственных странах. Чему власти этих стран и не особо препятствовали, поскольку они уже имели свою долю в корпорациях и прямой интерес в успехе корпораций.

Государственная власть в процессе перехода от христианской религии к религии денег просто переводит свою власть из прямой личной в опосредованную денежную форму (иначе говоря, оцифровывается). Так происходило во всех странах Европы, так дважды произошло и в России.

Многомерная конкуренция и развитие производства

Мы говорим, что целью корпорации и торговли не является производство, а лишь перепродажа и накопление власти. С другой стороны, мы стали свидетелями невиданной промышленной революции, устроенной корпорациями.

Эта промышленная революция обычно объясняется эффективностью «капиталистического способа производства», «выпущенным из бутылки джинном производительных сил», «невидимой рукой рынка», «механизмом расширенного воспроизводства» и так далее. Но:

Счётная книга, основа корпорации, не предусматривает никакого «капиталистического способа производства», и никакого другого способа *производства*.

Ответ на этот парадокс в том, что производство является *вторичным* продуктом религии денег или капитализма. Оно существует только в некоторых определённых условиях.

Когда товар отделяется от производителя и от земли, *конкуренция из одномерной* – за землю – становится *многомерной*. Не только земля имеет выраженную в деньгах ценность, но и любой предмет. Конкуренция за каждый вид товара ведётся в своей плоскости. Товар становится способом конкуренции за прибыль и деньги, то есть за власть, поэтому возникает периодическая, *временная* конкуренция в производстве товаров.

С другой стороны, введение религии денег велось в жёсткой конкуренции с христианством. Ввести религию денег в условно-христианской Англии было легко. В остальных странах Европы, таких как Франция или Германия, христианская вера была сильна. Требовались серьёзные материальные соблазны и искушения, чтобы совратить сознание людей. Ведя борьбу с христианством (а затем с социализмом), религия денег была вынуждена работать не только кнутом, но и пряником.

Корпорации стали новыми феодалами, владеющими собственностью не в одной плоскости (земли), а в разных, многомерных плоскостях.

Оружие как двигатель промышленности

Конечно, конкуренция в производстве товаров лучше, чем резня за землю. Но что же даёт толчок конкуренции производства? Какое производство ведёт *напрямую* к увеличению власти? Производство *оружия*. Развитие и совершенствование оружия всегда было и остаётся движущей силой развития промышленности в религии денег.

Промышленность всегда была необходима в *первую очередь* для создания более мощных вооружений. Военных кораблей, пушек, пулемётов, затем танков, самолётов, отравляющих

газов и, в конечном счёте – абсолютного оружия атомной бомбы. Физика, химия, техника – всё развивалось в направлении совершенствования оружия.

Военная промышленность стимулировала развитие остальных производств, особенно тяжёлой и топливной промышленности, с которых и началась промышленная революция. Чтобы выжить, ни одна европейская страна не могла уступить в гонке вооружений. Она была вынуждена вслед за Англией сгонять крестьян с земли, превращать их в заводских рабов, и создавать оружие, промышленную и транспортную инфраструктуру.

Как только одна из европейских стран овладевала тем или иным новым вооружением, она тут же пыталась реализовать своё преимущество на практике и атаковала своих соседей. Религия денег не привела к миру, ибо это религия войны.

По мере совершенствования оружия, войны становились всё более массовыми и кровопролитными. По звериности и жестокости, «цивилизованные» Первая и Вторая мировая война не идут ни в какое сравнение со средневековыми стычками рыцарей.

Во второй половине XX века создание ядерной бомбы и ситуация ядерного сдерживания временно отвели физическое оружие на второй план. Зато резко усилилось развитие средств поражения сознания, о которых подробно мы будем говорить в последующих главах.

ИЗМЕНЕНИЕ СОЗНАНИЯ ПРИ ВВЕДЕНИИ РЕЛИГИИ ДЕНЕГ

I.

Уничтожение целостности христианства Реформацией

Было бы невозможно ввести религию денег, не ослабив христианскую церковь, которая почти безраздельно властвовала над сознанием европейцев. Учитывая, что принципы религии денег прямо противоречат христианским, такой переход не мог быть естественным и мирным.

Кроме того, переход не мог быть открытым. Открытое проповедование Антихриста вызвало бы немедленный протест и, скорее всего, закончилось бы сожжением первых капиталистов на костре за служение сатане и ересь. Поэтому было выбрано *скрытое* введение религии денег.

Принцип «разделяй и властвуй» помнили ещё со времён Рима. Требовалось разбить единую веру на множество маленьких и слабых. Наиболее эффективно разбивание веры происходит изнутри, используя её внутренние противоречия (которые всегда существуют).

Поиском поводов для взрыва изнутри и занялся в начале XVI века упоминавшийся выше германский священник Мартин Лютер. Несомненно, что католическую церковь было за что критиковать, а в многочисленных религиозных сочинениях за полтора тысячелетия накопилось немало нестыковок. Протест Лютера был поддержан на «ура» массой уставших прикидываться христианами язычников.

Главная цель Реформации была достигнута – единая церковь разбита, посеяна вековая вражда и раздоры между верующими, положено начало дальнейшему дроблению церкви на маленькие тупиковые отростки, призванные навсегда разъединить верующих.

Для дробления общественного сознания были необходимы новые эффективные способы распространения еретических идей. Изобретение печатного процесса Иоганном Гуттенбергом в 1450-х годах нарушило фактическую монополию церкви на проповеди и монастырские рукописи – на средства массовой информации того времени. Первые печатные станки появились в Англии перед самой Реформацией, в 1476 году.

Пока протестанты и католики¹⁰⁶, евангелисты и адвентисты, лютеране и кальвинисты, всевозможные прочие ответвления одной веры сражались и спорили между собой, религия денег с единым богом – золотом – уверенно набирала силу. Чем больше дробятся христианские церкви, тем лучше религии денег.

Заметим, что фактическое единство православной церкви в России сохранилось с момента её зарождения и до сих пор.

¹⁰⁶ Интересно отметить, что в соперничестве за морское господство Испания пыталась в 1588 году атаковать Англию именно под предлогом восстановления там правильной католической веры.

Уничтожение виртуального мира церкви

Очень важно было уничтожить и сказку церкви, созданный ей волшебный виртуальный мир. Это был мир великих соборов и росписей, мозаик и расшитых золотом одеяний, чудесной музыки и обрядов, праздников и радости, хоров и песнопений.

Этот мир пришёл в жёсткое противоречие с грязной мануфактурой, двенадцатичасовым рабочим днём и лачугой рабочего. Пока волшебный мир существовал, сознание людей тянулось к нему; власть денег над сознанием не могла быть полной.

Протестантство запретило всякую церковную роскошь под предлогом борьбы с излишествами и привилегиями¹⁰⁷. Вместо чуда остался человек в чёрной рясе, который прочитывал короткое морализированное выступление в скучной пустой церкви, на строительстве которой максимально экономили. Были запрещены полифоническая музыка и многоголосое пение.

После службы люди быстренько возвращались к своему основному богу. Роскошь и могущество теперь могли ассоциироваться только с одним богом – денежным.

Чтобы сравнить последствия этого шага, представьте себе, что в наши дни вдруг запретили всю рекламу по телевидению. Вместо цветных клипов с компьютерными эффектами, музыкой, фотомоделями и блестящих картинок вдруг просто появится диктор в сером костюме и начнёт зачитывать рекламные объявления.

Надо было также уничтожить авторитет самих священников. Как это делается в 2002 году, так это делалось и в XVI веке. Надо было связать священников с тем самым злом, против которого они выступают. Тогда это делали книжки вроде «Декамерона» Дж.Боккаччо, в 2002 году это делают через скандал с педофилией кардиналов в США.

От власти бога к власти капитала

Одним из главных пунктов программы протестантства был отказ от духовных исканий и поиск практической пользы в материальном мире. В этом была и положительная сторона, ибо молитвами не получишь кусок хлеба и не победишь болезни.

С другой стороны, сознание людей начали привязывать не к духовным понятиям, а к материальным вещам. Если человек средневековья жил в мире сказок, мифов, духов, ведьм и ангелов, то протестант стал жить в мире товаров. Если раньше он получал удовольствия от рассказов о жизни святых, о чудесах и словах божьих, то теперь он начал получать все удовольствия от новой ткани, красивой шляпы, дорогой мебели или от заморской еды.

Вместо того чтобы оспаривать власть бога над миром духов, религия денег просто заменила *внутренний* духовный мир человека миром материальным, и убрала из него духов. Но вместе с вещами она поселила в него дух наживы и насилия. Ведь с товарами в сознание человека не мог не прийти и властелин товаров – деньги.

Сгон крестьян с земли, рост городов и развитие промышленности естественным образом передали власть новому богу, внешне не конфликтуя со старым. Христианство утверждало,

¹⁰⁷ Борьба с привилегиями звучит очень знакомо, не правда ли?

что бог создал тот мир, который окружал крестьянина – землю, леса, поля и деревья, зверей, растения и домашнюю скотину, что бог даёт хлеб человеку насущный.

Религия денег не могла это оспорить. Она просто изменила и *внешний* мир, окружавший человека. Уже нельзя было сказать, что бог создал город, станки и товары. Человек сам видел, что всё это создал не бог, это создали деньги, *капитал*, корпорация.

Религия денег быстро захватывала верхушки общества. Но переход из одной крайности в другую у европейского общества в целом продлился очень долго. До стеклянных глаз потребителей оставалось ещё более 300 лет.

Веками два представления о мире сосуществовали и боролись друг с другом. В условиях конкуренции христианские ценности даже получили серьёзное развитие.

Страны, где религия денег появилась раньше всего, выделяются до сих пор. Амстердам как стал всемирным борделем пятьсот лет назад, так и сохраняет лидерство по разврату до сих пор.

Как мы увидим в последующих главах, в наши дни полный переход к религии денег практически закончен.

Изменение точек привязки на денежные

Давайте посмотрим, как изменялись ключевые точки привязки сознания при переходе от одной религии к другой.

От цели жизни человека как стремления к духовному идеалу Христа перешли к цели жизни как к накоплению предметов поклонения денежному идолу.

Роль церкви, которая была посредником между людьми и богом, стали выполнять банки, посредники между людьми и деньгами.

За советом о том, как достичь успеха, человек стал ходить не к священнику, а к банкиру. За помощью – опять в банк за кредитом. Тайна вероисповедания между банкиром и клиентом стала святой.

Раньше человек держал в доме настенное распятие или икону, нательный крестик, как символ власти бога. Теперь он стал хранить в сундуке или носить с собой монеты, символы денежной власти.

Знаками божьей власти над природой были всякие необъяснимые (в то время) природные явления. Знаки власти денег были очень явными – цены, цены, цены в лавках торговцев.

Смертными грехами стали денежные долги и убытки – за них можно было поплатиться не на том свете, а на этом. Радостью – всякое получение прибыли, снисхождение благодати денежного бога. Состояние банковского счёта стало главным мерилем успеха¹⁰⁸.

¹⁰⁸ Исторически так и происходило – первые протестанты стали вести ежедневную запись в столбики своих поступков. Добрые дела в один столбик, грехи – в другой. Постепенно около каждого поступка появились циферки, и стало очень легко подвести итог – нагрешил ли человек, или он приблизился к богу. Разница в добрых и злых делах стала прибылью или убытком.

Раньше человек жил от одного христианского праздника до другого, и от посева до сбора урожая. Теперь он стал жить от одной продажи до другой продажи, от квартала до квартала, от жалованья до жалованья.

Религиозные праздники были всеобщей радостью. Праздник прибыли стал сугубо индивидуальным. Более того, прибыль одного была убытком другого.

Гербы и флаги государства и церкви уступили место торговым маркам и печатям корпораций. Священными стали монеты и изображения на них. Титулы сменились должностями.

Полностью изменились и качества, приводящие к успеху. Отнять личную власть феодала можно было в личном бою. Отнять власть, выраженную в деньгах, можно опосредованно, дистанционно, скрытно, безлично.

Преданность, смелость, отвага стали не нужны. Выигрывал тот, кто был более хитрым, подлым и изворотливым. Благородство и честь стали вымирать путём естественного отбора.

Место Ричарда Львиное Сердце занял Дизраэли Грязные Делишки.

Все мысли, все желания человека от христианского бога перешли к одной мысли – к тому, как ублажить денежного бога, поступать «экономически целесообразно».

Символы £, а затем \$, обрели «священную» силу, не уступающую силе распятия в христианстве.

Структура традиционных религий и переход к капитализму

Давайте посмотрим, как внутренняя структура традиционных религий влияет на переход к религии денег.

Религия денег гораздо более тоталитарна, чем она представляется в экономических сказках Запада. Просто мы находимся внутри этой религии и поэтому не осознаём, что, во-первых, это религия, а не наука, а во-вторых, что она требует абсолютного поклонения.

Иисус Христос, Магомед, Будда или Конфуций были людьми, и они создавали правила для людей. Деньги – это пустой *цифровой идол*, для которого люди не существуют¹⁰⁹. Единственное правило религии денег – накапливай символы поклонения идолу. Если для этого надо убить человека – идолу всё равно.

Все религии регулируют отношения между людьми. Но некоторые делают больший упор на посредничество бога, а некоторые – на отношения между людьми напрямую. В первых человек как бы смотрит всё время вверх, а во вторых – на своего ближнего. Первые всегда более жёсткие и тоталитарные, но и более крепкие.

¹⁰⁹ К слову, сравните архитектуру человеческих церквей – готического собора, мечети или православного храма, – и «архитектуру» церкви денег – среднего банка. Железные решётки, оружие, циклические комнаты-конуры для банкиров говорят сами за себя. Банки более похожи на псарни.

Кроме того, чем сильнее развита иерархия в той или иной религии, тем она ближе по структуре к религии денег.

* * *

Католичество представляет собой жёсткую религию, где бог в целом важнее ближнего. Католик как бы всё время смотрит вверх.

Авторитет Папы беспрекословен, священники (клир) имеют строгую иерархию и отделены от прихожан (мирян). Священникам запрещены браки. Миряне даже не имеют права самостоятельно толковать библию. До Реформации тексты библии не переводились с латинского на языки, понятные обычному человеку.

Долгие годы католическая церковь была основой государств и имела соответствующую структуру.

Ислам требует ещё более сильного, чем католичество, поклонения высшему божеству, хотя в нём нет развитой иерархии и единого главы.

Синтоизм и *конфуцианство* по структуре сильно напоминают католичество, являясь императорскими религиями в Японии и Китае. *Индуизм* прямо признаёт деление людей на высшие и низшие касты.

Протестантство наиболее демократично, священники избираются из прихожан, отдельные церкви автономны, единый глава отсутствует. Но из основы, скелета государства, которым была католическая церковь, протестантство превратилось в клуб общения по моральным интересам.

Православие – одна из самых мягких, ориентированных на человека, религий. Православный в первую очередь смотрит на ближнего своего, ибо бог в каждом из нас.

При этом православие сохраняет централизованность и государственность. В православии нет непогрешимости Папы Римского, но есть соборность, совместное принятие решений. Основа решений – не только канонические тексты библии, но и традиции, история, предания.

Заповеди православия особенно сильно противоречат религии денег. «Любящий – радуется, ненавидящий – страдает» (сравните с удовольствием от насилия). «Переодетый эгоизм» определяется в православии как любовь к другому ради поиска собственного удовлетворения и наслаждения. Сравните это с католическими индульгенциями и нынешней западной благотворительностью. В православии гордость – основа и источник эгоизма и падения.

Среди распространённых восточных религий можно отметить *буддизм* (Корея, Китай, Япония). Буддист не столько смотрит вверх на бога или на ближнего, сколько замыкается в самом себе.

Одной из главных религий Китая является *даосизм*. Он проповедует возврат к природе, отрицание культуры, самоустранение. Думая о боге, даосист смотрит вверх.

* * *

Католические страны сочетали твёрдость христианских принципов с одной стороны, и поклонение высшему с другой стороны. Интересно отметить, что в кризисные моменты

развития, в моменты особого сопротивления религии денег, в этих странах одновременно были очень сильны и фашизм, и коммунистические партии.

Италия является столицей католичества, там же впервые и зародился фашизм. Очень сильна вера в бога в Испании; там фашизм правил дольше, чем в какой-либо другой стране. В Португалии тоже долго существовала фашистская диктатура. Во время войны некупированная часть католической Франции – государство Виши – активно сотрудничала с фашистами. Германия – частично протестантская страна, но её южные земли – католические. Именно в этих землях, в Баварии, и зародился немецкий фашизм.

С другой стороны, были очень сильны и французская, и итальянская, и немецкая, и испанская коммунистические партии. Во всех этих странах фашизм встретил сильное внутреннее сопротивление.

В протестантских краях – в Скандинавии, в Англии, Бенилюксе, не были сильны ни фашисты, ни коммунисты. Эти страны уже прочно приняли религию денег, и им было всё равно, каким образом они получают прибыль. Либеральные шведы прекрасно наживались на Второй мировой войне, поставляя продукцию тому, кто больше заплатит.

Нельзя не отметить и сходство представлений даосизма и китайского маоизма о необходимости истребления культуры. Едва ли то общество, которое развивается в Китае, можно считать схожим с социализмом в христианском понимании.

В анализе истории мы должны анализировать традиционные религии народов наравне с их материальными условиями.

II.

Религия прогресса и религия денег

Религия денег быстро нашла своих неистовых поклонников в голландских и иудейских ростовщиках и менялах, в венецианских купцах и в испанских рабовладельцах, в английской знати и в прочих напомаженных клопах средневековой Европы.

Но для того, чтобы охватить религией денег всё население христианского мира, требовалась кардинальная, полная перестройка сознания общества. Дорогу религии денег прокладывала её слепая сестра – *религия прогресса*.

Деньги – это в первую очередь числа, цифры. Чтобы перейти в религию денег, человек должен был научиться видеть весь мир через *цифры*.

Из всего многообразия мир должен был сузиться до одной плоской пирамиды, в которой место человека определяется соответствующей ему цифрой, значением его состояния, стоимостью его частной собственности. Всё, к чему он должен стремиться – к увеличению этой «своей» цифры.

Увеличить «свою» цифру можно двумя способами – отнятием цифр у соседа (что не всегда просто) или *оцифровкой* того, что пока никому не принадлежит (что гораздо легче). На каждый предмет в мире надо навесить ярлычок, ценник, и объявить его своей собственностью. Именно эти ярлычки дают язычнику возможность сравнить, выше он или

ниже соседа он находится в своей поганой иерархии. Без ярлычка собственность не имеет смысла. Религия денег отчаянно нуждалась в способах оцифровки мира.

Требовалось, чтобы все люди начали мыслить по-новому. В сознании человека надо было поменять отражение всех вещей, заменить христианские отражения новыми, числовыми.

Крестьянину было не так важно, сколько именно зерна или картошки он вырастил – лишь бы хватило до следующего урожая. Торговля же без точного подсчёта, сравнения и точного определения прибыли теряет для купца смысл.

Но описание любого товара одним – денежным – значением было недостаточно. Торговля есть обмен товарами, для обмена товарами необходимо сравнение *различных* товаров¹¹⁰. Для сравнения товаров были необходимы универсальные средства измерения их физических свойств и характеристик.

Должна была появиться более сложная цифровая модель мира, в которой бы главному цифровому богу, золоту, этому Зевсу религии цифр и денег, подчинялась бы сложная иерархия других цифровых описателей (дескрипторов). Эту задачу и выполнило развитие естествознания.

Зарождение естествознания

Мы можем спросить, почему религия денег не достигла такого развития в предыдущем известном нам сильном рабовладельческом обществе – в Древнем Риме?

Для того чтобы видеть мир через цифры, *каждый* человек должен уметь *считать*. Римские цифры были слишком сложны для массового применения. Чтобы научиться простому делению (например, MLXIII на IV), требовалось закончить университет.

Антихристу пришлось утихомириться на тысячу лет и ждать своего шанса. Он наступил в XII-XIV веках, когда в Европу пришли привычные для нас арабские десятичные цифры. Четырём арифметическим действиям с арабскими цифрами можно было обучить даже английского лорда.

В 1494 году, всего через два года после «открытия» Колумба, вышло первое широко известное описание счётной книги, или так называемой двойной бухгалтерии, разделения учёта на дебит и кредит. Его выполнил итальянский монах Лука Пачоли¹¹¹ в трактате «О счетах и записях». Этот трактат был вскоре издан печатным способом, и он так захватил все «передовые умы» Европы, что не выпускает их до сих пор.

В первые сто лет эры новой работорговли так и обходились четырьмя арифметическими действиями. К концу XVI века, который уже стал настоящим 16 веком, появились даже правила работы с десятичными дробями.

¹¹⁰ Один и тот же товар, например нефть, можно сравнивать хоть бушелями, хоть литрами, хоть тоннами. Но сравнить нефть с углём уже гораздо сложнее. В марксизме этот процесс сравнения объясняется в теории меновой стоимости.

¹¹¹ Лука Пачоли был близок к Леонардо да Винчи, а принципы двойной бухгалтерии он позаимствовал у купцов Генуи и Венеции. Интересно, что в то время в арифметике ещё не было даже общепринятых символов «+» и «-» для обозначения сложения и вычитания. В одной из своих других работ Лука Пачоли описал знаменитый принцип золотого сечения.

Торговля развивалась, и профессия счетовода становилась не просто прибыльной, а очень прибыльной. Лучшее знание математики давало торговое преимущество. Среди математиков возникла конкуренция, и началось развитие науки. Новая наука стала оказывать сильное влияние на сознание.

* * *

Сам товар всегда интересовал торговца постольку поскольку. Если вначале товар отделился от производителя, то затем от товара отделились его чётко измеряемые характеристики – вес, размер, стоимость. Купца интересовали именно эти характеристики и возможность извлекать из них прибыль.

Отделение свойств от товара произвело огромное впечатление учёных того времени. В первой половине XVII века Галилео Галилей оцифровал физику – описал её с помощью математики.

Сказочное обогащение Ост-Индийских компаний и уничтожение христианской власти революцией 1640-1660 годов произвело на лучшие умы Европы ещё большее впечатление. Один из таких умов в перерыве между своими биржевыми спекуляциями ударился в философию и решил, что отделение веса от товара – это не только принцип торговли, но и закон мироздания. Он решил, что сам бог построил мир на основе цифр и математики.

Э-э-э... Пожалуй, такой мир не мог создать христианский бог, который что-то мямлил про души и подставление щеки обидчику. Такой мир мог создать только настоящий профессионал и математик, холодный расчётливый архитектор... Великий Архитектор Вселенной! Мир стал представляться как созданная *Им* огромная механическая машина, устройство которой просто надо попытаться познать, надо составить чертежи этой машины.



Превращение Бога в Великого Архитектора Вселенной.
Впоследствии от Архитектора осталось только Всевидящее Око.

Наш лучший ум звался Исааком Ньютоном. Ньютон впервые отделил понятие физической *массы* от тела и заложил основы всего современного естествознания, науки и техники. Физика стала законом природы, основой мироздания. Во всём люди стали видеть числа и только числа. Дух нельзя было оцифровать, он бессмысленен с точки зрения математики. Дух стал постепенно вытесняться или просто забываться.

* * *

Заметим, что представления Ньютона были именно *философские*, а не практические. Его основной труд, появившийся в 1687 году, назывался «Математические принципы натуральной философии». Если раньше в основе взгляда человека на мир лежали христианские принципы, то с тех пор и до наших дней – математические.

Кем же был этот быстрый разумом Ньютон? Сыном землевладельца, и по свидетельству современников – чрезвычайно заносчивым и жадным человеком. Он занялся наукой исключительно ради того, чтобы возвыситься над одноклассниками. Как только Ньютону предоставилась возможность занять денежное место, он в расцвете сил, в возрасте 43 лет, немедленно бросил науку и ушёл в начальники... монетного двора.

Быстрый разумом Ньютон активно спекулировал на бирже, но вовремя не притормозил свою неимоверную жадность и разорился в 1720 году, когда лопнул мыльный пузырь Компании Южного моря (South Sea Bubble). Это была одна из первых крупных биржевых спекуляций в истории.

Заметим, что спекулянта интересует даже не сама стоимость, его интересует прибыль, то есть *изменение* стоимости, то есть производная от стоимости. Отделив скорость от тела, и взяв производную от скорости – ускорение, Ньютон смог плавно перенести свои биржевые представления на физику и вывести законы изменения скорости, законы ускорения и всемирного тяготения.

Обратите внимание, что понятие прибыли – производной от стоимости – получило широкое распространение *за сотню лет до* понятия ускорения, и сам открыватель закона $F=ma$ был профессиональным биржевым спекулянтом¹¹².

Если мы заглянем в биографии других основоположников научного естествознания, то увидим, что многие из них – дети торговли. Великий Коперник был сыном купца. Так стоит ли так уж осуждать церковь за инквизицию и сжигание еретиков на кострах? По крайней мере, было за что.

* * *

¹¹² Подставим в $F=ma$ спекулянтские значения.

a – производная от стоимости, то есть доходность инвестиции в процентах;

m – размер вкладываемого капитала;

F – сила притягательности спекуляции/ инвестиции.

Постулаты физики, базирующиеся на законах Ньютона, проникнуты насильем: сила, сопротивление; каждое действие вызывает противодействие. С одной стороны, это формирует весьма конфронтационный взгляд на мир у каждого, кто изучает физику. С другой стороны, было бы интересно создать физику на ненасильственной аксиоматике.

Как видим, религия прогресса возникла *из* религии денег, но в дальнейшем она была пущена вперёд, чтобы резцом цифр штамповать сознание людей и подготавливать его к подчинению власти Зевса цифрового Олимпа – Денег и Золота.

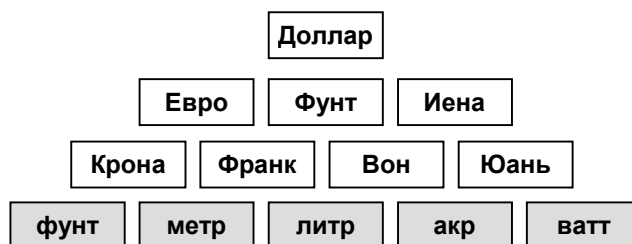

Цифровой Олимп

В истории шла серьёзная борьба между системами мер и весов – английской имперской и французской метрической. Велась борьба и за географические названия и системы координат¹¹³. В религии денег очень важно, чьи термины оккупируют сознание человека.

Тот, кто первым начинал видеть мир безжалостными цифровыми глазами нового бога, получал преимущество перед остальными, и мог жить обманом. Голландия была одной из первых стран, где появилась религия денег. Вспомните старую голландскую сказку о дровосеке, который продал душу дьяволу в обмен на деньги и золото. Вспомните немецкую народную легенду о Фаусте, которая появилась в момент перехода Германии от христианства к религии денег¹¹⁴. Со временем вся Европа последовала их примеру.

Особенности языка цифр и физики

Но может быть, математическая модель не так уж плоха? В конце концов, математика даёт возможность *управлять* не только людьми, но и природой.

Как мы уже говорили, особенность человеческого сознания такова, что любая мысль, любая модель, возникающая в нашем сознании, меняет само сознание. Не важно, относится ли она к человеку или к неживой природе, цифровая модель обладает целым рядом особенностей.

Цифры – это в первую очередь *система счисления*. В обычной жизни мы пользуемся десятичной системой счисления (главным образом потому, что на руках десять пальцев и так проще считать). В компьютерах используется двоичная система счисления (поскольку в электронике различают только два состояния – есть электрический сигнал, или его нет). Бывают восьмеричные, шестнадцатеричные и другие системы счисления. Любая система счисления обладает одними и теми же свойствами.

Во-первых, она предназначена для работы с *повторяющимися* явлениями и предметами. Счисление всегда идёт по кругу – от одного до десяти, затем переход в следующий разряд и опять от одного до десяти.

¹¹³ Вспомните проблему детей капитана Гранта.

¹¹⁴ Впервые опубликована в 1587 году.

Во-вторых, цифровая модель всегда отбрасывает, не замечает, частные и индивидуальные признаки предмета или явления, а сосредотачивается только на общих признаках – именно для нахождения повторяемости. Иными словами, она полностью обезличивает предмет или явление.

В-третьих, чтобы найти общее и откинуть частное, цифровая модель обязана быть дискретной, то есть раздробить целое на части, и отобразить только повторяющиеся части, откинув части индивидуальные.

В-четвёртых, в цифровой модели необходимо упрощение. Выделение общего обычно возможно только при ограниченном количестве измерений (например, у кирпича мы обычно обращаем внимание на массу, размер, цвет, хотя ещё есть водопоглощение, теплопроводность, звукопроницаемость и множество других свойств).

Естественно, что чем проще и примитивнее сам объект, тем удобнее для него построить модель.

В-пятых, цифровая модель вынуждена быть псевдо-точной. С одной стороны каждое число – исключительно точное понятие; с другой стороны, при создании модели требуется делать постоянные приближения и округления. Чем выше степень дробления (дискретизации), тем меньше погрешность, и наоборот.

Заметим, что почти все фундаментальные естественнонаучные *постоянные* – такие как ускорение свободного падения или число Пи – не только не являются *целыми* числами, но и имеют бесконечное число знаков после запятой.

Хотя физика и геометрия претендуют на полную объективность и отражение того, как истинно построен мир, их фундаментальные постоянные и взаимосвязь производных от них величин назначены совершенно произвольно, то есть субъективно. Либо десятичная система счисления взята неправильно.

Даже наши главные измерения времени – секунда, минута, час – выбраны произвольно. Земля совершает оборот вокруг своей оси чуть быстрее, чем за полные 24 часа, откуда и возникает необходимость високосных годов.

В-шестых, для точных моделей необходимы идеальные условия. В силу одновременного стремления к точности и из-за принципиальной неполноты модели, она работает только в определённых условиях. Чем примитивнее модель, тем жёстче рамки этих условий¹¹⁵. Малейшее изменение условий рушит модели.

В-седьмых, цифровые модели стремятся к статичности или к упрощению представления времени. Отражение изменений во времени резко усложняет модель и делает её менее точной. Цифровые модели пытаются найти повторяемость и во времени, откуда возникает стремление к цикличности, к хождениям по кругу.

Для борьбы с этими особенностями в науке применяется *системность* мышления и подхода. Но в повседневной жизни, в сознании среднего человека системность нередко отсутствует. Зато цифры и естественнонаучная модель мира со всеми их ограничениями

¹¹⁵ Вспомним, что почти все физические законы предполагают, что действие происходит в вакууме.

накрепко закладываются средней школой¹¹⁶. Цифры видятся как объективное, абсолютное, единственно возможное представление мира. Противоречащее цифре вызывает раздражение и откидывается.

* * *

Поскольку сознание людей – тонкий и гибкий инструмент, то от частого употребления цифр оно само становится повторяющимся, обезличенным, раздробленным, упрощённым, псевдо-точным и детерминированным.

У людей возникают расстройства, которые были неведомы в предыдущие эпохи. Они боятся неточности, ошибки, они боятся сложного и стремятся к упрощению. Они боятся любого отклонения от привычного хода дел.

Сознание настолько привязывается к цифре, что люди поклоняются числам как непреложной истине и хватаются за них в любой ситуации как за спасательный круг. Любимым вопросом становится: «Сколько?»

Изменение условий вызывает панику, ибо налаженная псевдо-точная модель вдруг перестаёт действовать.

Таким сознанием гораздо проще управлять, чем системным и непрерывным. Более того, проще менять именно такое сознание, а не сложную управляющую им модель. Особенно, если хозяин модели не озабочен интересами управляемого, а хочет поменьше утруждаться и побольше приумножать свою власть.

В пустое раздробленное оцифрованное сознание очень легко вкинуть единственную цель религии денег – увеличить «свою» цифру.

III.

Дробление сознания человека

По мере проникновения цифр в сознание человека, само сознание становилось всё более дискретным. Важнейшими для человека являются чувства *времени* и *пространства*. Рассмотрим дробление сознания на примере этих чувств.

* * *

Мышление *крестьянина* было единым и непрерывным. Он был вне времени и пространства. Его мир был бесконечной и вечной сказкой. Иногда звон церковных колоколов возвещал о начале общего праздника.

Земля был сферой, покоящейся на трёх китах или трёх слонах. Этот мир населяли добрые и злые ангелы, персонажи преданий и духи предков. Самый добрый дух – бог – давал

¹¹⁶ Поскольку объём точных знаний, даваемых в средней школе, огромен, то у сознания просто не хватает сил, чтобы ещё и систематизировать всю эту информацию.

крестьянину хлеб, землю, радость цветов и запахов природы. Крестьянин желал хорошей погоды и добрых соседей, с которыми его род жил веками.

Мир, окружавший крестьянина, был удивительно живым, разнообразным, он непрерывно менялся. Но год от года изменения были мало заметны, поэтому крестьянин был в целом консервативен.

Господин крестьянина, аристократ, черпал свою власть от бога. Он хотел походить на бога. Он дорожил вековой честью, продолжением традиций, древней культурой и образованностью.

Можно сказать, что сознание крестьянина было *твёрдым*, накрепко осёдлым.

* * *

Время *индустриального* человека стало дискретным и чётким, физически конкретным, абсолютным. Пронзительный фабричный гудок каждое утро начинал его очередной однотипный день среди грязных и шумных машин.

Пространство индустриального человека стало резко ограниченным, как в цеху, так и в городской квартире. Он очень дорожил каждым квадратным метром жилой площади.

Его окружали машины, он получал необходимое от машин. Ему хотелось получить от них как можно больше. Природа осталась в другом мире, куда он попадал раз в год во время отпуска. Соседи и сослуживцы часто менялись, он сам периодически переезжал с места на место.

Экономика стала важнее земли. Экономика представлялась большим циклическим механизмом, которым люди никак не могли научиться правильно управлять.

Ежедневный мир индустриального человека был исключительно однообразным. Одна операция, одна и та же машина. Но год от года изменения были существенными – новые технологии, новые станки. Индустриальный человек уже не просто хотел изменений, он хотел бежать впереди всех.

Источником власти его хозяина – капиталиста – были машины, и хозяин стремился к постройке новых и более совершенных машин. Чистота рода и древность культуры его уже не интересовали. Его интересовали точные науки и ресурсы для производства машин.

Сознание индустриального человека стало подвижным, кочевым, похожим на *жидкость*.

* * *

Время человека информационного общества стало абсолютно дискретным. Важным стало не абсолютное физическое время, а *относительное* время. Время действия и принятия решений стало ещё более точными, чем у индустриального человека, но уже относительно действий другого человека.

Мир стал определяться не природой, не машинами, а формальными правилами и инструментами работы с этими правилами – компьютерами и информацией. Решения информационного человека стали сводиться к оптимизации выбора из нескольких вариантов. Будь то еда, одежда, жильё, развлечения – информационный человек уже не ищет, не создаёт, а выбирает из меню готовых. Власть над человеком получил тот, кто составляет меню. Чем короче меню, тем проще для управляющего.

Сознание информационного человека научилось покидать тело и уходить в миры телевидения, виртуальных игр и ярких картинок в журналах. В поиске всё больших удовольствий сознание начало всё быстрее метаться по этим виртуальным мирам. Прыжок из одной точки дискретного пространства в другую достигается простым нажатием кнопки на телевизоре¹¹⁷. Сознание стало похожим на вечно скитающееся привидение.

В этом сознании уже нет привычных человеческих понятий. Оно редко встречает живых людей. Есть некие временные смутные представления, связанные с какими-то заданными извне звуковыми или зрительными образами.

Хозяин этого человека – информационный феодал – стремится превратить весь мир в управляемую им последовательность нулей и единичек, а для сознания своих рабов приготовить крепкие виртуальные клетки.

Сознание информационного человека стало *газообразным*.

* * *

Интересно проследить, и как менялся *отсчёт времени*. Сначала человек просыпался с восходом солнца или с криком петуха. Потом появились солнечные часы, где тень солнечного луча, как стрелка, совершала вместе с солнцем путь по кругу. Затем механики придумали часы – и сохранили в них и стрелки, и петуха или кукушку. Вскоре кукушка исчезла, и остался только циферблат со стрелками. Затем выкинули и его. Мы видим только табло с цифрами.

У крестьянина не было месяцев и чисел. События происходили в день определённого святого, или в день церковного праздника. Что-то произошло на Николин день, что-то на Пасху, и так далее. Потом появился календарь с цифрами, где святые праздники соответствовали числам месяца. Постепенно числа остались, а святые ушли¹¹⁸. Люди стали мыслить планами недели, месяца, квартала. Постепенно и сами праздники потеряли смысл, превратившись просто в повод пойти в магазин. Жизнь глазами современного человека – это просто листок с рядами цифр.

Зато стало очень легко считать возраст. Посчитали и среднюю продолжительность жизни. У каждого словно появился бегущий счётчик – тебе осталось 00 лет.

¹¹⁷ Даже на физическом уровне сознание обрабатывает дискретную информацию. Телевизионное и компьютерное изображение – дискретные кадры, люминесцентные лампы дают дискретный свет, музыка на компакт-диске или на компьютере – в дискретных форматах. Кто знает, как это влияет на мозг.

¹¹⁸ Из кинофильма «Cinema Paradiso». Послевоенная школа в маленьком итальянском городке. Мальчик пытается у доски ответить на вопрос, сколько будет пятью пять. Его сосед показывает на рождественскую ёлку. Мальчик радостно кричит – пятью пять будет Рождество! (Рождество в Европе – 25 декабря).

* * *

Соответственно менялся и язык человека. Сначала это была непрерывная песня-молитва. Затем появилась письменность, и молитва распалась на отдельные слова. Постепенно между словами стали ставить знаки препинания, появились предложения¹.

Для информационного человека предложения стали слишком длинными, и он начал их укорачивать. Предложения стали сводиться к паре слов. Но даже эти слова стало лень печатать на компьютере. Он сокращал – nty, lol, btw, imho, gg². Слово «fuck» стало наиболее употребляемым и удобно кратким для выражения основной мысли героев нашего времени.

Следующим этапом стали цифры вместо слов – 2u, 4u, sk8, 101, b4³. Вскоре можно будет общаться просто единичками и ноликами.

Номер вместо имени

Следует отметить, что не только негативное отношение к однополым «семьям», но и идея давать людям имена – религиозный предрассудок. Поскольку государство отделено от церкви, то почему людям до сих пор дают имена древних святых?

Это и не практично. Если бы вместо имён людям сразу при рождении присваивались номера, это дало бы хороший экономический эффект. Ведь сейчас для всех людей приходится держать излишнюю буквенную информацию в базах данных. Всё равно каждый со временем получает свой уникальный номер – социального страхования в одних странах или налогоплательщика в других.

Когда-то у человека было имя, фамилия, обозначающая принадлежность к роду, и отчество⁴, подчёркивавшее связь с отцом. Часто к имени добавляли и место, откуда пришёл человек. Постепенно оставили только имя, затем оно сократилось до двух-трёх букв (Сэм, Бен, Джо, FDR, JFK, JLo⁵). В какой-то момент имя заменили универсальным номером, и наконец, просто выдали карточку с магнитным или штрих-кодом. Как у каждого товара есть свой штрих-код, так есть он и у каждого потребителя.

* * *

¹ Интересно отметить, что английский язык на два порядка более дискретен, чем русский. В русском все слова связаны окончаниями, которые меняются в зависимости от соседних слов. Окончания сливают слова в единую речь. В английском языке нет никаких окончаний, он топорно-рубленный, дискретный, рваный. Это язык обмена двуногих приборов деловой информацией.

Прочтите любимую сказку всех англичан «Алиса в стране чудес». Желательно не в пересказе, раскрашенном русским языком, а в оригинале. Все звери в этой сказке не добрые и не злые, как в русских сказках. Они все тоскливо нудные и надоедливые.

² Типичные сокращения, используемые на Интернет вместо слов (nice talking to you, laughing out loud, by the way, in my humble opinion, good game).

³ Общеупотребительные слова современного английского языка: to you, for you, skate, one on one, before.

⁴ Кстати, в англосакских странах нет отчества, иногда есть «среднее имя» (middle name), которое выбирается произвольно.

⁵ Общеупотребительные клички президентов Ф.Д.Рузвельт, Дж.Ф.Кеннеди и знаменитости Дж.Лопес.

В человеке государство религии денег интересуют только его цифровые данные – годовой доход и состояние (для обложения налогами).

Номер 456 789 876, живущий в квартире 23 в доме 540 на 152-й улице, имеет доход за 2002 год в размере 2480 долл. История человечества сводится к последовательности цифр. Такой-то год, такой-то доход. Или такой-то год, такой-то объём производства.

Как для вас звучит утверждение: «Его зарплата – М единиц в месяц?» А утверждение: «Его зарплата – \$ 1000 в месяц?»

Почувствуйте разницу, которую приносит замена простая замена римских цифр на арабские и добавление святого символа.

А теперь дорисуем нули. Представьте, что у него зарплата 1 000 000 долл. Он сразу становится интересен, этот номер. Американцы так и говорят о хороших людях: «Ты выглядишь на миллион!».

Как раньше узнавали человека? Это сложный вопрос. Как теперь? Его тело просто обмеривают цифрами – 90-60-90, 19 лет, 177 см, 55 кг. Добавьте *номер* телефона, и всё остальное уже не важно. Смотрите, мы даже нашли пару для миллиона.

* * *

Начиная со школы, человек приучается к оценке себя в цифрах – 2, 3, 4, 5. От этой цифры начинает зависеть отношение людей друг к другу, похвала и наказание, успех и неудача, признание и отвержение. Школьные оценки прекрасно переходят в шкалу дохода в деньгах.

Ну а душу, культуру и прочую ерунду цифрами посчитать нельзя, поэтому их нет и не существует. Короче, сколько ты делаешь в год? Сколько, сколько их у тебя? Священных предметов поклонения, сколько святых бумажек?

Хотя почему нельзя посчитать культуру? Как определяется ценность того или иного произведения искусства, книги, картины, кинофильма, музыки? Еженедельно публикуется список бестселлеров, то есть ранжирование по принесённой прибыли, по цифрам.

Как сравнить композитора с писателем? Или со спортсменом? Как их вообще можно сравнить, и какой в этом смысл? Сравнить очень просто – всё к единому знаменателю – кто из них больше делает денег.

Как узнать, какое общество лучше? Измерить в цифрах. Сколько тонн, кубометров, километров и так далее. А потом все померенные цифры опять привести к общему знаменателю – к великому доллару и посчитать ВВП. У нас ВВП такой, а у вас такой. Если у России ВВП как у Голландии, значит таково её и место. Главная цель правительства – не жизнь людей, а рост ВВП на 3 или 4 процента в год.

Спорт стал прекрасной моделью всего цифрового языческого мира. Сначала точнейшим образом измеряются метры, килограммы, секунды. На основе этих измерений производится ранжирование, какой человек выше и лучше другого. Затем люди расставляются по местам видимой пирамиды (пьедестала). И как высшая награда лучшему – кусочек великого божества – золота. Недаром Олимпийские игры придумали язычники древности.

Язык для управления и язык для гармонии

Конечно, нам не следует сжигать научные книги и возвращаться к сознанию пятисотлетней давности. Наша цель – не отрицание науки, но отрицание отрицания религии.

Под власть науки нельзя отдавать все человеческие отношения. Надо найти те рамки, где лучше действует наука, и те, где лучше действует религия.

Как мы уже отмечали во 2-й главе, одними из главных проблем являются язык науки и отсутствие в ней понятий Добра и Зла.

Язык христианской религии – это не неправильный язык, не суеверный. Это язык, служащий другой цели. Язык науки предназначен для *управления*, для подчинения себе, для изменения. Язык религии – для жизни в *гармонии*, для получения наслаждения. Для религии природа свята, достойна восхищения и любования. Для науки природа мертва, она – просто предмет преобразования, инструмент для осуществления практических целей.

Тот, кто начинает преобразовывать, теряет возможность насладиться чем-то в том виде, как оно есть. Ему хочется бесконечно менять, усовершенствовать, перебирать варианты. Возникает вечное недовольство, постоянное ощущение того, что могло быть и лучше, что где-то есть лучше. Это недовольство сводит на нет радость от улучшений.

С другой стороны, наука преобразовывает мир согласно особенностям той управляющей модели, которую она использует, согласно цифровой модели. Она пытается всё посчитать, периодизировать, упорядочить, откинуть индивидуальное, достичь мнимой точности и мнимой предсказуемости, подчинить цикличности.

Всё живое, изменяющееся, разнообразное не очень вписывается в эту модель, наука и промышленность стремятся избавиться от него, омертвить. Из леса они выделяют деревья, из деревьев – ствол, из ствола – щепки, из щепок они делают древесно-стружечную плиту. ДСП гораздо удобнее для науки, промышленности и торговли, чем живое дерево.

Посмотрите, как человек «преобразовал природу» с начала промышленной революции. Посмотрите, как мало живого осталось в современном городе.

Но зачем для гармонии и удовольствия бесконечно искать повторяющиеся явления и пытаться их разобрать на части и управлять ими? Зачем считать то, что не представляет угрозы? Почему просто не насладиться тем, что есть, и в том виде, как оно есть?

* * *

Наука *защитила* человека от многих опасностей – молнии, болезней, диких зверей, природных катастроф. Она облегчила тяжёлый труд и дала человеку свободу. Но человек не может получить удовольствие от этой свободы, продолжая бессмысленный бег в сторону бесконечного цифрового идеала. С помощью математики человека можно накормить, согреть, обуть, одеть, но нельзя с помощью математики сделать его счастливым.

Наука создала и множество опасностей. В автокатастрофах гибнет куда больше людей, чем гибло от попадания молний.

Наука совместно с религией денег превратила святую природу в оружие против человека. Физика стала наукой о том, как разорвать тело человека на куски. Химия – наукой о том, как отравить его и природу ядами. Математика – наукой о том, как убить душу человека и наполнить её холодными и бессмысленными осколками цифр.

Естествознание – это королева XX века. Снежная королева XX века.

«Наука» маркетинга стала высчитывать поведение человека, и подлавливать его для психологического насилия в моменты, когда он наименее защищён.

Сегодня «наука» уже пытается клонировать человека и задавать ему такие свойства, которые она – наука – считает нужными. Несомненно, что её созданием будет чудовище, полностью соответствующее особенностям цифровой модели.

Чьим целям служит такая наука?

Цели науки

Исходя из своих внутренних правил, наука не может выбирать цель, ибо назначение цели означало бы отказ от объективности. Наука по определению слепа. Единственное, что она может делать, так это (1) приближать природу к цифровой модели, и (2) по инерции двигаться в сторону «чем больше, тем лучше»¹.

Цели науке задаёт текущая религия. Если нет видимой точки отсчёта, то кто-то задаёт скрытую точку отсчёта и прикрывает её объективностью.

В прошлые века большинство первооткрывателей придерживалось христианской морали. Сегодня из науки полностью ушёл дух, ушёл её смысл, смысл служения человеку.

Первые охотники за микробами в XIX веке прививали себе болезни, чтобы найти лекарство от оспы или тифа. Нынешние медицинские корпорации запрещают производство аналогов известных лекарств, поскольку это может уменьшить их прибыль. Есть деньги – есть право на жизнь. Нет денег – нет права на жизнь.

Сегодня многие исследования, особенно в генетике и биологии вообще невозможны без полного уничтожения морали.

Наука не может быть вне религии, вне веры, вне «партийности». Да, фрейдизм – это лженаука, которая протаскивает в сознание принцип религии денег о том, что человек – это животное со звериными инстинктами.

* * *

В XVII-XIX веке изменением природы можно было улучшить жизнь людей. Сейчас дальнейшее изменение природы ведёт к полной природной катастрофе.

Сегодня для улучшения жизни надо менять отношения между людьми. Но человеческие отношения нельзя менять под числовую модель. Да, кибернетика, в той части, в которой она

¹ Или чем меньше, тем лучше.

хочет перестроить отношения людей, изменить людей под цифры – это лженаука, это инструмент религии денег.

Кроме того, когда мы применяем язык цифр для управления природой, то этот язык так изменяет наше собственное сознание, что резко облегчает управление извне самим сознанием. За цифрами очень легко спрятать истинную суть происходящего.

Религия денег и чисел стала исключительно тоталитарной. С малых лет сознание человека заставляют мыслить цифрами. Любое развитие общества связывается только с точными науками, только с торговлей и экономикой. Все науки о человеке и обществе – социология, психология, управление – сегодня обязаны оцифровываться, обязаны применять математические методы. Без этого они даже и не признаются науками. Даже логика позабыта, она стала двоичной.

Если в средние века все обязаны были ссылаться на Библию, то сегодня право на жизнь имеет только экономическая необходимость.

* * *

Цели науки должны быть строго ограничены и сведены к функциям *защиты* и наблюдения, но не к целям преобразования мира ради удовлетворения научных моделей. Человек должен заново научиться получать удовольствие от мира в том виде, как он есть. И он не сможет это сделать, пытаясь мыслить цифрами и формулами.

Овладение математикой можно сравнить с овладением огнём. Прекрасно, что люди научились готовить на огне еду и отапливать им жилище. Но нельзя же во всё тыкать огнём, нельзя пытаться всё обжечь и обжарить.

Тот, кто много играет с огнём, рано или поздно получает ожог. Злоупотребление цифрами выжигает сознание. Окружив себя цифрами, человек сам себе устроил огненный ад, из которого он ищет выход, разводя ещё больше костров.

Оглянитесь вокруг себя в городе – посмотрите, сколько окружает нас цифр. Посмотрите, есть ли какие-нибудь цифры в лесу.

Кто расставил эти цифры, кто каждой из них постоянно напоминает нам о великом божестве денег, не даёт возможности увидеть мир без *этого* опиума для народа?

ЖРЕЦЫ РЕЛИГИИ ДЕНЕГ

I.

Раздавите гадину

Религии не возникают и не распространяются сами по себе. Всегда необходимо ядро, «рассадник» новых идей.

Христианская церковь была очень сильной, высоко организованной властью с тысячелетними традициями, с вековым опытом управления обществом и борьбы с ересью. Даже несмотря на успехи религии денег в последние пятьсот лет, христианство до сих пор сохранило своё влияние.

Для того чтобы разрушить абсолютную власть христианства, требовалась не менее сильная *организация*, была необходима церковь или масштабная секта денег. Одного института банков было недостаточно. Требовался передовой отряд новой веры, талибы религии денег, который бы активно пропагандировал её идеи и загонял людей в банки.

Как мы отмечали, чтобы победить, такая организация была обязана действовать *скрытно*, ибо она не могла просто начать пропаганду антихристианских идей. Более того, чтобы получить поддержку массы, она должна была прикрываться идеями развития христианской справедливости и братства. Эта организация должна была объединить в первую очередь европейские власти, ибо низы не были особо заинтересованы во введении религии денег.

Была ли такая организация, можно ли найти сведения в истории о том, кто стоял за буржуазными революциями, кто боролся с христианством? Несомненно, можно. Это – *масонские ложи*.

* * *

Иногда масоны проявляли себя открыто. Вспомним лаконичный лозунг знаменитого масона Вольтера: «Раздавите гадину». Гадина – это христианская церковь.

Перечитаем знаменитую Декларацию прав человека и гражданина, принятую Великой Французской революцией, которую возглавляли масоны. Она провозглашает полную свободу слова, свободу вероисповеданий, свободу собраний, свободу совести. Этим она отменяет всё, что было свято для христианства. Затем, в статье 17, она провозглашает, что отныне «собственность есть право неприкосновенное и *священное*».

Итак, мы имеем сочетание *свободы совести и святости собственности*, то есть святости золота. Более антихристианскую декларацию нельзя было и придумать¹. Вдумайтесь в этот принцип.

¹ Заметим, что эти те же принципы лежат в идеологии нынешних «либералов» в России и «свободного» рынка во всём мире.

Интересно, что следующим шагом французской революции была... конфискация собственности. Всей церковной собственности.

* * *

В 1793 году Великая Французская революция даже попробовала напрямую ударить по богу, провозгласив политику дехристианизации. Она совершенно открыто отменила христианство и ввела революционный рациональный «культ Разума». Масоны вынесли из Собора Парижской Богоматери изображения христианских святых и усадили в нём голую проститутку, которая должна была олицетворять новое время¹. Только из-за массовых протестов крестьян и угрозы полной потери власти, введение этого культа было решено проводить более скрытно и постепенно.

Вспомним наши рассуждения об эволюции оцифровки календаря. Изначально масоны не были согласны ни на какую эволюцию сознания. Частью культа Разума была отмена христианского летоисчисления, замена его новой эрой. Отсчёт лет стал вестись не от рождения Христа, а от первого дня новой власти – 22 сентября 1792 года, дня осеннего равноденствия, особого по смыслу оккультного дня для масонов. Год был заново разбит на 12 месяцев ровно по 30 дней в каждом (плюс 5 дней в конце года), месяцы были переименованы по функционально-природному признаку (брюмер, термидор, жерминаль и так далее).

Недели, которые имели глубокое символическое значение в христианстве (бог создал Землю за семь дней), были заменены декадами, по 10 дней в каждой. Дни декады были просто занумерованы – первый, второй, третий – primidi, duodi, tridi и так далее.

Одновременно резко уменьшилось количество выходных дней – раньше днём отдыха был каждый седьмой день, а в культе Разума стал каждый десятый.

Христианский календарь был возвращён во Франции только в 1806 году, когда видный деятель революции Наполеон Бонапарт пожелал стать императором от бога христианского².

* * *

Масоны делали Великую Французскую революцию, масонским было Временное правительство России, которое свергнуло царя³, масоны основали государство США. Масонами были очень многие «просвещённые умы» Европы XVII-XIX веков, которые оцифровывали мир, включая Ньютона.

¹ Через двести лет иудей Гельман выложил матное слово из голых тел извращенцев на Красной Площади.

² Поскольку мы так много говорим о том, как менялся в истории один из самых главных способов ориентации сознания человека, как менялось его ощущение времени, то давайте зададимся последним вопросом. Откуда, собственно, возникло само понятие календаря, кто придумал обозначать дни цифрами, а не памятью о событиях и праздниках?

Слово «календарь» происходит от латинского «calendarium», что переводится как долговая книга. В Древнем Риме по первым дням каждого месяца, календам, должники платили проценты. Не сводится ли и в наши дни календарь к выплате счетов и получению зарплаты? «Время – деньги». Так и меряют люди свою жизнь долговой книгой. Какие уж тут святые праздники.

³ Напомним, что в феврале 1917 года царя свергли именно масоны, а не большевики. Почти все члены Временного правительства были масонами. В.И.Ленина в тот момент вообще не было в России.

Масоном был Р.Киплинг, изведший немало бумаги, чтобы доказать превосходство британцев над всеми народами мира. В детской книжке «Маугли» Киплинг изложил принципы поведения, которые позволяют добиться успеха при новом мировом порядке.

Представления масонов о мире

Масонские ложи начинались как профессиональные союзы, цеха «вольных каменщиков». Каменщики работали в основном по заказам церкви на строительстве соборов и храмов. У масонов-каменщиков, как и у многих ремесленников того времени, была своя система организации и тайных символов, которая позволяла хранить секреты профессии и предотвращать конкуренцию посторонних.

Постепенно заказы на строительство иссякли. Самих каменщиков в ложах не осталось. Ложи стали местом встречи богатых лиц, заинтересованных в политических изменениях для увеличения своей личной власти. Покров секретности и каббалистические знаки оказались очень удобными для сохранения тайны заговоров.

* * *

Каковы представления масонов о мире? Официально масоны занимаются благотворительностью и клубным общением по интересам. Масонские ложи открыто существуют почти в любом городе США и Канады, в Британии, странах Европы, а теперь и в России.

С другой стороны, известно, что масоны – строго закрытая иерархическая организация. Существует 33 ступени масонства, и только *посвящённый* в очередной уровень узнаёт секреты, которые недоступны нижним.

При исследовании любой тайной организации возникает много домыслов. Давайте будем отталкиваться от фактов, которые можно легко проверить, либо которые открыто подтверждены самими масонами.

Если мы предполагаем, что масонство – церковь денег, то нам следует искать его следы на самих деньгах. Всемирной главой денег является, безусловно, доллар, а универсальной священной единицей денежной власти – купюра в *один доллар*.

* * *

Возьмите любую однодолларовую бумажку и посмотрите на её оборотную сторону. Там присутствуют все основные знаки масонства.



Слева мы увидим пирамиду – строгую иерархию, которая олицетворяет единство и подчинение мировых валют, и, соответственно, иерархию власти денег.

Над пирамидой возвышается глаз – «всевидящее око». Это око масонского бога – *Великого Архитектора Вселенной*. Масоны считают, что мир – это машина, созданная гениальным архитектором, инженером, вычислителем.

Под пирамидой надпись по латыни: «Новый мировой порядок». По центру купюры надпись «Мы в бога верим» (In god we trust). Понятно, в какого бога *мы* верим, и какой мировой порядок *мы* строим. Заметим, что креста, главного символа христианского бога, на долларах нет и в помине.

Справа расположен лысый орёл с пучком стрел и оливкой ветвью. Этот орёл взят с государственной печати США, которую разработала группа масонов во главе с Бенджамином Франклином.

Великий Архитектор Вселенной очень любил шестиконечную звезду Давида и много раз встречающееся на долларе число тринадцать: 13 ступеней на пирамиде, 13 звёзд над орлом, 13 линий на щите орла, 13 листьев на оливковой ветке, 13 стрел в его руке¹.

32 пера на одном крыле орла – по числу степеней посвящённости в обычных масонских ложах, и 33 пера на другом крыле – для обозначения 33-й, высшей и особо тайной степени.



Один из главных масонских знаков – циркуль и угольник, инструменты измерения мира в числах и оцифровывания.

* * *

Не правда ли, интересно увидеть на денежной купюре не символы государства, а символы какого-то частного клуба?

¹ Кроме того, Декларацию о независимости США подписали 13 человек (большинство из них – масоны), в состав США изначально вошли 13 колоний, и на флаге США – 13 полос.

Дело в том, что новый мировой порядок масонов отрицает всё национальное и государственное (ибо это атавизм христианской церкви).

Масонские правила разделяют всех людей на посвящённых и *профанов* (буквально – стоящий перед храмом). Что же лежит на поверхности, но не заметно для профанов?

Однопартийная система религии денег

В США насчитывается около 5 миллионов членов масонских лож, в Британии – около 500 тысяч. За двести с лишним лет истории США их президентами становились демократы и республиканцы, но *все* они были масонами. И отцы-основатели Джордж Вашингтон и Бенджамин Франклин, и преодолевший Великую депрессию Ф.Д.Рузвельт, и сбросивший ядерную бомбу на Японию Трумэн, и оба Буша, и Клинтон¹. Большинство английских королей, премьер-министров Канады и Великобритании, включая У.Черчилля, были масонами.

Только один президент в истории США был не масоном, а выраженным католиком – Джон Ф. Кеннеди.

Пожалуй, надо быть полным профаном, чтобы считать это случайными совпадениями. Если бы все президенты какого-либо государства были выходцами из одного клуба, скажем, рыболовов и охотников, то следовало бы заинтересоваться таким клубом. Сложно представить, что прагматичные бизнесмены и занятые государственные мужи будут регулярно терять время («время – деньги») на благотворительность, участвовать в средневековых обрядах, если это не приносит им власти и прибыли.

* * *

Как писал классик, при двухпартийной системе буржуазия отпускает власть одной рукой, только для того, чтобы подхватить её другой рукой. Истинная партия власти, партия буржуазии – это не демократы и не республиканцы, не тори и не лейбористы.

В США и Великобритании существует *однопартийная система*. Не могут сосуществовать партии разной веры в одной религии.

В политике скрытая партия гораздо более эффективна, чем открытая. С невидимой силой бороться гораздо тяжелее, чем с той силой, чьи планы и решения известны. Никакой критики, никакой ответственности и никаких последствий.

Конечно, власть масонских лож не записана в явном виде в конституции, но она присутствует везде. Масонские ложи и сопутствующие им бизнес-клубы – это комитеты единой церкви-партии религии денег, покрывающие сеть весь «цивилизованный» мир².

¹ Задайте на Интернет поиск по ключевым словам «famous freemasons». Найдётся огромное число сайтов самих масонских лож. Там с гордостью приведены списки многих высокопоставленных масонов.

² Например, в провинции Британская Колумбия, Канада на 154 муниципалитета приходится около 200 масонских лож. См. официальный список лож на сайте freemasonry.bcy.ca/lodges/numeric_index.html.

Зачем нужна такая партия при саморегулируемости рынка? Как мы увидим в дальнейших главах, рассказы о «саморегулируемости» рынка – это идеальное прикрытие для управления им.

Властелин президентов

Вступающие в должность президенты США принимают присягу на масонской библии 1767 года, которая специально доставляется на инаугурацию из ложи в Нью-Йорке.

Нынешний президент Буш-младший принимал присягу, глядя на 170-метровый Вашингтонский обелиск, возведённый масонами в позапрошлом веке. Этот обелиск – копия древнеегипетских статуй, имеющая ярко выраженный оккультный символизм¹.

Символы масонства могут показаться преданиями из области забытого средневековья. Но вопрос не в том, верим ли в них мы; а вопрос в том, *верят ли в них те, кто им поклоняется*. Знает ли сам Буш о значении этих символов, или это случайное совпадение?

Все масоны видят свою цель в уничтожении христианской церкви как альтернативной власти над сознанием людей. Среди масонских лож есть более сдержанные и более крайние. Есть последователи ордена иллюминати, средневековой баварской секты, сохранившейся до наших дней. Иллюминати (illuminate – осветить) поклоняются богу света, то есть Люциферу, который является одним из названий Сатаны².

* * *

Почитаем интервью Буша-младшего журналу Тайм, озаглавленное «Джордж В. Буш: Моё наследие – часть меня»³.

Буш, рассказывает, что когда он был студентом Йельского университета, то согласно фамильной традиции он был принят в члены секты «Череп и кости», относящейся к ордену иллюминати. И его отец, бывший президент Буш, и его дедушка были членами этой секты, основанной в 1856 году.

Йельский университет – элитное учебное заведение, которое готовит высших должностных лиц Америки. Лучшие из них удостоиваются чести быть принятыми в секты и быть посвящёнными в тайны управления миром. Из секты Буша вышли крупные бизнесмены, известные судьи, политики и дипломаты. Вскоре после того, как Буш-младший поселился в Белом доме, он организовал закрытый обед для членов клуба, вступивших в «Череп и кости» одновременно с ним.

¹ Согласно некоторым источникам, он олицетворяет фаллос бога Бааля.

² Обратим внимание на интересное совпадение. Как мы помним, процесс перехода массового сознания из христианского мировоззрения в математическое естественнонаучное масонское назывался эпохой Просвещения. От какого корня происходит слово «просвещение»? Конечно, не от корня «святой», а от корня «свет».

По-итальянски просвещение так и звучит – illuminismo. В Италии просветители были тесно связаны со знаменитыми карбонариями, боевой масонской сектой.

Вспомним о расцвете инквизиции в Европе XIV-XIX веков. Несомненно, что она возникла не по прихоти духовенства. Эти наблюдения лишней раз подтверждают, что в тот период мы наблюдаем именно смену религий, а не просто смену способов производства.

³ «George W. Bush: 'My heritage is part of who I am'». Опубликовано на CNN.com 1 августа 2000 года.

Посвящения в братство «Череп и кости» происходят в «Гробнице», уединённом доме ордена. В апреле 2001 года, уже после интервью Буша, студентам Йеля удалось установить скрытую камеру и заснять часть процедуры вступления в орден¹.

Вступающие наклоняются и целуют череп у ног членов секты; в это время новичков осыпают нецензурной бранью. Затем все исполняют ритуальное причитание: «Повешенный равен смерти, Дьявол равен смерти, Смерть равна смерти». Далее вступающим символически перерезают горло, после чего они по очереди ложатся в гроб и делятся со всеми присутствующими своими самыми интимными деталями жизни, чтобы создать крепкую и секретную связь между членами секты. Из гроба они встают перерожденными – они умерли как «варвары» и стали «членами ордена».

Поселившийся вместе с Бушем в Белом доме вице-президент Дик Чейни, главный вдохновитель войны, является открытым масоном 33-й степени.

Если это не *сатанизм*, то что тогда сатанизм? Какое своеобразное сознание надо иметь, чтобы додуматься до таких обрядов? Насколько сумасшедшим является то общество, которым руководят безумцы?

* * *

Регулярные игры в череп и кости привязывают сознание к символам тьмы. Человек начинает получать удовольствие от смерти. Ему хочется развить это удовольствие; в его голове возникают сатанинские фантазии.

Войска СС носили на касках значок черепа и костей; они превратили в Европу в большой крематорий. Но у войск СС не было атомной бомбы. У грандмейстера масонской ложи Трумэна бомба уже была, и он, не задумываясь, испытал её на Хиросиме. Результаты Хиросимы понравились, Трумэн продолжил игры в череп и кости в Нагасаки.

Ложа имени Трумэна на своём веб-сайте² до сих пор особенно хвалит его за это «большое решение, позволившее *сохранить* миллионы жизней».

¹ Газета «The Guardian», Лондон, 25 апреля 2001 года.

² См. www.harrystrumanfreemasons.org.

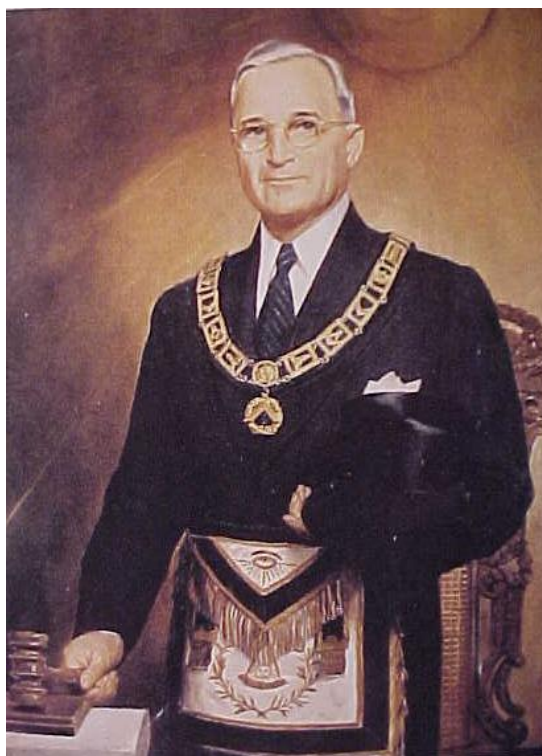

Грандмейстер Трумен в набедренной повязке и в бусах своей секты незадолго до ритуального убийства в Хиросиме и Нагасаки. В жертву Великому Архитектору были принесены более 400 тысяч японцев.

Бомбы на тот момент закончились, но масон Трумэн вместе с масоном Черчиллем поняли, что с таким оружием они могут быстро диктовать свою волю всему миру. Всего через полгода после конца Второй мировой войны, в марте 1946 года, США поставили СССР ядерный ультиматум, заставив его в течение 24 часов вывести войска из Ирана. У США было 40 бомб, у СССР – 0.

В ноябре того же 1946 года Трумэн пригрозил ядерным оружием Югославии, если она не разрешит американским военным самолётам свободно летать над своей территорией. В июле 1948 года Трумэн угрожал ядерной атакой на 24 советских города (план Boiler). У США было 120 бомб, у СССР – 0. Трумэн немедленно уволил адмирала Денфилда (Denfield), который заявил, что ядерный блиц морально неприемлем. Шантаж закончился в сентябре 1949 года, когда СССР испытал свою первую атомную бомбу.

Преемник Трумэна масон Никсон заживо сжигал детей напалмом во Вьетнаме и миллионами тонн распрылял там химические отравляющие вещества.

* * *

Войска СС начали с поджога Рейхстага, закончили могилами по всему миру. Люциферские фантазии Буша и Чейни привели к 9-11, что будет дальше?

История знает страны, в которых правили потомственные военные, потомственные промышленники, потомственные бюрократы. Теперь история знает страны, в которых правят династии сатанистов.

С другой стороны, если мы вспомним основные постулаты религии денег, изложенные в предыдущей главе, то занятия сатанизмом окажутся логически верным путём к успеху, прямой дорогой наверх. Они помогают освободиться от остатков христианской морали и забраться наверх человеко-звериной пирамиды.

II.

Избранный народ

Говоря о религии денег, мы не можем не рассмотреть, какую роль в ней играет иудаизм. Иудейские жрецы хотят, чтобы не было различия между евреями и иудеями. Мы чётко отличаем религию от национальности, поэтому говорим об иудеях, а не о евреях; за исключением статистических данных, которые были собраны о евреях.

Несомненным фактом является то, что власть иудеев в мире значительно выросла за последние века. Иудейские семьи контролируют значительную часть финансов, культуры и многих отраслей промышленности любой страны мира. Невооружённым глазом заметно, что в религии денег преобладают не общегражданские, а родоплеменные отношения.

Ещё перед Первой мировой войной 31 процент самых богатых семей Германии были соплеменниками барона Ротшильда, при этом евреи составляли 0.95 процента населения. Превышение пропорции – в 33 раза¹.

В Венгрии 62 процента самых крупных бизнесменов были евреями, превышение в 12 раз (евреи составляли 5.1 процента всего населения).

В России 35 процентов купцов были евреями, превышение в 9 раз (4.1 процента населения) даже при существовавшей черте осёдлости.

В Британии евреям принадлежало 8.5 процента состояний свыше полумиллиона фунтов, хотя они составляли только 0.56 процента населения – превышение в 15 раз.

В 1923 году иудейские спекулянты стали одними из главных действующих лиц в финансовом крушении Германии. В результате их действий цены по сравнению с 1914 годом поднялись в 1 261 600 000 000 раз. Для сравнения – в Советской России, где потрясения были гораздо глубже, деньги обесценились «только» в 4 146 849 раз. Эти события очень сильно повлияли на отношение немцев к евреям в последующие годы.

* * *

В России в наши дни иудеи контролируют ключевые отрасли промышленности, банки, средства массовой информации, культуру, базы данных университетов и школьные учебники², и многие другие области.

¹ Все данные цитируются по книге Niall Ferguson «The Cash Nexus»; Нью-Йорк, Basic Books, 2001, стр. 381.

² Через спонсорство фонда Сороса.

Подробно рассмотрим только сырьевую отрасль. Главный источник твёрдой валюты в России – нефть. В 1980-е годы СССР добывал 12 миллионов баррелей в день, в 1996-м году Россия добывала 6 миллионов, в 2002-м – 7 миллионов. За рубеж вывозится 5 миллионов баррелей в день, или более 70 процентов всей добычи.

Кто же контролирует нефть и валюту в России? Откроем американский журнал «Форчун» том 145, номер 10 (2002 год). Нефтяные компании в России – частные. Заметим, что в Норвегии, в Мексике или в Венесуэле они государственные.

По состоянию на 2002 год, компания Юкос владела 20-ю процентами всех нефтяных запасов России. Компанией Юкос на 92 процента владеет Мойша Ходорковский. Компания Юкос имела официальную прибыль 42.5 процента¹.

Компания Юкос вкладывает 100 миллионов долларов в развитие Российского государственного гуманитарного университета. Уникальной особенностью этого университета является центр иудаистики и изучения еврейской цивилизации.

Стоимость Юкоса оценивается в 27 миллиардов долларов. В середине 1990-х годов государственная компания Юкос была продана банку Менатеп Ходорковского на «залоговом аукционе» немногим более чем за 300 миллионов долларов, то есть за 1% реальной стоимости². Это про такой аукцион Дж. Стиглиц, вице-президент Всемирного банка, друг гайдара, советник Клинтона, говорил как про уголовное преступление по любым законам, в том числе по американским³.

Кто владеет остальными нефтяными запасами России? Роман Абрамович, Борис Березовский, Евгений Швиндлер, Леонид Федун, Михаил Фридман, Пётр Авен, Семён Кукуш, Вагит Алекперов⁴.

Мир создан для меня

Являются ли успехи иудеев следствием их особенных природных способностей? Даёт ли иудеям преимущество то, что они рассредоточены по миру, и в международной торговле им легче налаживать бизнес-связи?

Или мировоззрение иудеев основано на принципах, которые позволяют им лучше, чем христианам и другим людям приспособиться к религии денег? Является ли иудейская мораль антихристианской, поощряет ли она ложь, накопительство, разврат, жадность?

Раньше, чтобы найти ответ на эти вопросы, приходилось пользоваться сомнительными источниками. Сейчас мы можем услышать иудеев напрямую. Появилось много Интернет-сайтов, аутентичность которых не вызывает сомнений. Они созданы иудеями и для самих евреев и иудеев.

¹ В начале 2003 года произошло слияние компаний Юкос и Сибнефть.

² Да и эти миллионы были в основном получены Менатепом за счёт ограбления пенсионеров в конце 1980-х и начале 1990-х годов. Подробнее о приватизации – в 11-й главе.

³ Из книги Joseph Stiglitz «Globalization and its discontents»; New York, WW Norton & Co, 2002.

⁴ Вагит Алекперов в этом ряду единственный лишний. Что лишь раз напоминает о том, что в этом списке главный лишний – русский.

Не будем выдёргивать отдельные цитаты, ссылаться на древние или малоизвестные документы. Давайте зайдём на главный русскоязычный еврейский сайт www.jewish.ru, выберем основную книгу, которую предлагают прочитать всем иудеям для ответа на, пожалуй, главный вопрос человека – *в чём смысл жизни*.

На языке раввина этот вопрос звучит так: «Какая польза человеку оттого, что он живет на земле?» Мы процитируем две ключевые главы почти целиком. Курсив – наш.

Мир создан для меня¹

Арье Каплан

В чем смысл человеческой жизни?

Какая польза человеку оттого, что он живет на земле?

Об авторе

Арье Каплан, один из наиболее удивительных сынов нашего поколения, поколения тех, кто возвращается к Торе, чтобы жить по ее законам. На плечи р. Арье-Элиягу-Моше Каплан была возложена миссия объединения еврейских сердец всех поколений.

...

Проблема

Вам дали остров, на котором живет несколько племен. По своей природе и культуре племена эти воинственны и стремятся эксплуатировать других. В результате жизнь островитян состоит из бедствий и страданий, причиненных войнами, бедностью, несправедливостью. Они живут так веками, и ничто не предвещает улучшения.

Ваша задача: попытаться улучшить это общество, научить людей жить в гармонии, уменьшить их страдания до минимума или вообще свести их на нет. Ваша задача – создать здоровое общество.

Ваши ресурсы: ***все, что может предложить высокоразвитая технология***. Вы можете держать под наблюдением весь остров и знать все, что происходит в любом его месте в любой миг. В пределах разумного вы можете контролировать изменения погоды, создавать наводнения и землетрясения, заставлять облака пролиться дождем и создавать прочие "естественные" феномены.

Вы можете незаметно **внушить** какие-то **мысли** определенным людям, всем жителям острова или отдельным **их вождям**. Но вам следует учесть, что у такого гипнотического внушения есть свои границы – то, что противоречит природе людей, будет целиком и полностью отвергнуто, и ваши усилия внушить эти мысли окажутся напрасными. Иными словами, ваши идеи должны быть приемлемы ***для этих людей с их дурной натурой***.

Ваши ограничения: ни при каких обстоятельствах обитатели острова не должны знать о вашем присутствии. Иначе это может вызвать культурный шок у населения и нарушить всю структуру островной культуры. В результате там только прибавится страданий, и зло может перевесить все хорошее, что было сделано ранее или будет сделано потом. Местное население будет тогда низведено до уровня растительной жизни и вряд ли уже оправится от травмы. А если и оправится, то может произойти такой взрыв насилия, который разрушит все позитивные прежние ценности. Итак, вы не должны раскрывать себе никогда, ни при каких условиях. Но, не раскрывая себя, вы

¹ Цитируется по <http://jewish.ru/10126.asp>, январь 2003 года.

можете нести добро, как бы идущее от какого-то человека или просто так, непонятно откуда. Короче говоря, вам представляется возможность сыграть роль Б-га¹. Что бы вы сделали?

...

Решения

А теперь, приняв во внимание основное самоограничение Всевышнего, попытаемся представить себя на Его месте. Как мы выяснили, **прежде всего нам нельзя раскрывать своего влияния на мир.**

Вернемся к нашей модели и представим себе тот микрокосм, где мы пробуем играть роль Б-га. Эта проблема уже обсуждалась не раз, и большая часть того, о чем будет говориться далее, есть результат этого обсуждения.

Обсуждение большей частью сводилось к чему-то вроде шахматной игры, доской для которой служил описанный выше остров. Тут были ходы и ответные ходы, где стратеги маневрировали с тем, чтобы туземцы заняли желаемые позиции. А "победой" считается достижение желаемого результата.

Несмотря на то, что у вас достаточно ресурсов для конечной победы, сразу же возникают осложнения. И не последнее из них – тот факт, что каждый ход может потребовать десятков, а то и сотен лет. Вы можете достичь результатов, но это долгий процесс. Пусть даже у вас сколько угодно времени, но ведь каждый год приносит жителям острова новые страдания.

И еще одна серьезная проблема: наша конечная цель – **формирование высших ценностей у местного населения** – гораздо важнее влияния на ход событий. И пусть даже урок усвоен первым же поколением – он может быть забыт уже следующим. Сделать позитивные ценности интегральной частью островной культуры – задача огромной трудности.

Мы неизбежно приходим к выводу **о необходимости постепенного и незаметного проникновения в островную жизнь.** С этой задачей в силах справиться лазутчики, что не противоречит принятым правилам. Лазутчики должны выполнять две функции. Во-первых, они станут примером для островитян. Они могут создать модель общества, и если бы это образцовое общество просуществовало достаточно долго, оно могло бы заинтересовать туземцев, которые стали бы присоединяться к нему и у него учиться. Второй целью лазутчиков было бы прямое обучение местного населения, чтобы поднять его моральный уровень. А это могло бы резко ускорить приближение окончания игры.

Но наши лазутчики всегда пребывали бы в большой опасности. То, что в своих действиях **они основываются на другой системе ценностей**, конечно, всегда замечали бы посторонние. Чем больше их понятия отличались бы от понятий местного общества, тем большее негодование они бы вызывали. Рассеянные по всему острову для исполнения своей миссии, они повсюду бы превратились в преследуемое меньшинство. А по правилам игры мы мало, чем можем им помочь. В лучшем случае, мы можем спасти их.

Из-за опасности обнаружить свое воздействие, связь с лазутчиками мы обязаны свести к минимуму. Им пришлось бы жить на острове в течение многих поколений, рассеявшись среди местных племен, и нам пришлось бы прибегнуть ко многим уловкам, чтобы уберечь их от принятия ложных ценностей окружающей среды. Такой мерой могло бы отчасти служить **положение притесняемого меньшинства.** Но по сути, и им самим приходилось бы выполнять свою миссию, **не осознавая нашей глобальной стратегии.**

¹ Во всех иудейских текстах Бог пишется как «Б-г».

И, тем не менее, постепенно островитяне все-таки начали бы осознавать странность поведения лазутчиков. И однажды игра бы закончилась – вы открыли себя. Раскрыта была бы и роль лазутчиков. Как исполнители вашего замысла, они бы тогда взяли на себя роль вождей и учителей островитян.

Заключение

Размышления над судьбой микрокосма помогли нам чуть больше понять отношение Б-га к нашему миру. Его действия направлены на то, чтобы привести мир к состоянию совершенства, которое, как учит еврейская Традиция, наступит с приходом Машиаха. Этот процесс, эта "игра" и есть по существу человеческая история. **Нетрудно узнать в нашем мире и "лазутчиков". Это еврейский народ**, которому дана, была Тора, а в ней изложено учение об основах совершенного общества. Общество, живущее согласно этим принципам, данным Всевышним, могло бы стать примером здорового общества, свободного от социальных болезней окружающего "туземного" населения.

Давая еврейскому народу Тору, Б-г сказал: "Будьте же Мне святы, ибо свят Я, Г-сподь, и Я отличил вас от тех народов, чтобы стать [вам] Моими" (Вайикра, 20:26). Миссия Израиля - дать миру такой пример, как говорит Тора: «Храните же и исполняйте [эти заповеди], ибо это мудрость ваша и разум ваш перед глазами народов, которые, лишь услышав обо всех этих уставах, скажут: "Как мудр и разумен народ, этот народ великий» (Дварим, 4:6).

...

Уникальное положение Израиля, принявшего Б-жественную Тору, будет оставаться таковым, **пока не исчезнут все конкурирующие цивилизации**. Но до тех пор не евреи будут испытывать ненависть к Израилю. Наши мудрецы учат нас, что **маслину нужно раздавить, и только тогда она даст масло**. Так и Израиль преследуем до тех пор, пока не придет его час. Всевышний так говорит Своему пророку: "Ломкой трости не преломляет и мерцающей свечильни не гасит; по правде производит суд. Не ослабеет он и не сокрушится, пока не установит правосудия на земле, и острова ожидать будут его наставления" (Иешаягу, 42:3,4).

...

Царь любит своего первенца

В основе мироздания лежит любовь Всевышнего к Своему Творению. Милостью Всевышнего наполнен весь мир. **Но особой любовью Творец любит нас, еврейский народ**. Своего первенца...

* * *

Капкан мог бы адаптировать своё произведение для журнала «Вопросы паразитологии» под названием «Размышления опухоли».

В христианской психиатрии такие рассуждения подпадали бы под диагноз маниакальной мании величия. Но поскольку христианская церковь отделена от государства, то она должна быть отделена и от психологии. В религии денег это не только не отклонение – это путь к успеху, путь в заветное царство Б-га.

К сожалению, «Мир создан для меня» – не частное мнение, но массовая программа действий, которой несколько тысяч лет. Опухоли.

Иудейские тексты делят всех людей на евреев – избранных, здоровых, умных, призванных управлять, высших; и на остальных – *гоев*, дурных, созданных подчиняться, низших.

Насколько замечательно это разделение, настолько оно и не оригинально. Фашисты делили мир на высшую арийскую расу и низших славян, цыган и евреев-недочеловеков. Фашисты, правда, собирались не перевоспитывать «островитян», а просто их уничтожить. Английские колониалисты делили мир на высших англичан и низших неангличан. Масоны делят мир на посвящённых и профанов.

Гои и профаны всех стран, соединяйтесь!

ГЛАВА 5. МИРОВОЗЗРЕНИЕ В РЕЛИГИИ ДЕНЕГ.

Исторически сутью религии денег было иступлённое поклонение идолу золота. Сегодня её сутью является поклонение особому циклическому, цифровому идолу денег и накопление максимального количества предметов поклонения. В зависимости от того, сколько таких предметов накоплено, приверженец религии денег занимает соответствующее место в воображаемой иерархии. Это место и волшебная сила накопленного полностью признаются остальными. Смысл иерархии – в возвышении одного человека над другим.

Не все люди в «развитых» странах Запада и Востока полностью принадлежат к этой вере. Многие совмещают или пытаются совместить христианские¹ и новоязыческие ценности. Но естественный отбор делает своё дело. Преимущество получают те, кто быстрее и полнее переходит в царство идола. Чтобы отличить их от остальных людей, мы называем приверженцев этой веры *погаными*.

ФОРМУЛА ПРИБЫЛИ КАК ЯЧЕЙКА ОБЩЕСТВА

Семья у христиан, формула прибыли в религии денег

Главная заповедь христианства – любовь к ближнему. Любовь наиболее полно является в семье. Семья – это святая ячейка христианского общества, его главный основополагающий элемент. Добрая семья – главная цель в жизни, главное удовольствие, смысл жизни и способ продолжения жизни.

Семья начинается с мужчины и женщины, продолжается как род человека, как его народ, его страна. В конечном счёте, все люди христианского мира – одна большая семья.

В религии денег, берущей своё начало от купцов и торговцев, главной заповедью является получение *максимальной* прибыли, то есть накопление золота, денег, или предметов, которые могут быть обменены на деньги. Ячейкой денежного общества является счётная книга, или формула прибыли.

$$\text{Прибыль} = \text{Доход} - \text{Расход}.$$

Торговец жил со счётной книгой, спал со счётной книгой; мечтал о цифрах, которые могли бы появиться в его счётной книге. Когда деньги захватили власть над миром, торговцы решили, что *всё* в мире может и должно быть представлено в виде сундука и в виде счётной книги.

¹ Или аналогичные христианским ценности других религий.

Будь то отдельный человек, пара людей (пол для цифр безразличен), или группа людей (фирма), для религии денег все они представляются просто как сундук или *чёрный ящик*, чёрный квадрат, у которого есть один вход и один выход.

Чем больше всосал чёрный ящик, и чем меньше он отдал, тем выше его заслуги перед идолом. Каждому ящику-сундуку приписана цифра накопленных им предметов поклонения. Эта цифра и представляет единственный интерес для идолопоклонника.

Основными документами любой фирмы, любого банка, любой корпорации являются бухгалтерские книги, годовые отчёты. Их формат не произволен, он обязан соблюдаться *по закону*. Загляните в эти отчёты – они все построены по принципу обыкновенной примитивной счётной книги.

Каждый индивидуальный человек тоже должен мыслить прибылью. Он обязан смотреть на всё с точки зрения роста своего состояния, увеличения своего имущества. Только тогда он получает доступ к необходимому для жизни и к удовольствиям.

Христианское государство интересовал сам человек, его здоровье, его мысли. Человек регулярно ходил на исповеди, посещал церковь, обсуждал со священником проблемы бытия. Праздник рождения нового члена семьи или горе смерти были важнейшими общинными событиями.

Для государства религии денег важны не сами люди, но та же формула прибыли. Любой человек обязан ежегодно в налоговой декларации отчитываться государству о своих доходах и расходах. Нарушивший это правило рискует попасть в тюрьму.

Здоровье людей или их душевные переживания это государство не интересуют. Если один из ящиков умирает, его номер просто вычёркивается из компьютера. Но деньги – это святое, государство достаёт свою долю даже из умерших «ящиков».

Удовольствие от насилия как суть прибыли

Прибыль достигается путём *неравного* обмена одних вещей на другие. Если бы обмен был равный, то прибыль было бы просто невозможно получить¹.

Естественно, что в основе любой прибыли лежит *обман*, известная только купцу разница между ценами². Купцу необходимо увеличивать прибыль. Для увеличения прибыли возможны только два пути – *уменьшить расходы*, то есть купить дешевле, или *увеличить доходы*, то есть продать дороже.

Поганый осуществляет обман регулярно и совершенно сознательно. Именно этот обман, эта разница между ценами, и является смыслом его существования и мерой его удовольствия. Чем больший обман он совершает, и чем чаще он его совершает, тем выше прибыль и выше удовольствие.

¹ Подробнее о механизме неравного обмена – в следующей главе.

² Даже если товар произвёл сам купец.

Сознательный обман в интересах обманываемого есть прямое и осознанное *насилие* над человеком. Чтобы обмануть человека, чтобы максимально обмануть человека, надо хотеть, надо страстно желать этого, и надо получать от этого *удовольствие*.

Не от всякого насилия люди получают удовольствие. Бывают ситуации, когда к насилию прибегают из-за обстоятельств, в критических условиях, во время войны.

Но богатые совершают обман не ради куска хлеба. Богатые делают прибыль ради получения больших материальных наслаждений и большей власти.

Таким образом, сутью прибыли является *удовольствие от насилия*.

Это прямое и диаметрально противоположное противоречие с христианством. Невозможно любить ближнего и одновременно испытывать удовольствие от насилия над ним. Поэтому мы говорим, что религия денег – это религия Антихриста. Прибыль выступает как численное выражение насилия.

* * *

В конкуренции преимущество получает тот, у кого выше прибыль. Соответственно, тот, кто быстрее и полнее научится получать удовольствие от насилия, тот и выиграет естественный отбор. Сатанинские секты хорошо подходят для таких тренировок.

В подготовку профессиональных сэйлсменов (продавцов) входит такая психологическая установка: «У клиента есть деньги, которые принадлежат тебе. Ты должен пойти и быстро отнять свои деньги у этого ублюдка».

Желание быть выше кого-то в поганой иерархии, желание заставлять других выполнять свою волю имеет психологические корни во всё том же удовольствии от насилия.

* * *

Удовольствие от насилия логически ведёт к культу насилия, к поклонению грубой физической силе, культу оружия, культу мощных машин. Все эти культы процветают в современном западном обществе.

Когда не удаётся получить удовольствие от насилия обманом, поганый прибегает к прямому физическому насилию, к войне и агрессии. Будь то отдельный человек, корпорация или государство.

Далее цепочка «обман – насилие – физическое насилие» ведёт в «садизм – половые извращения – кровососание – каннибализм».

Наблюдаем ли мы половые извращения на Западе и сильнейший интерес к вампирам и каннибализму в американском кино и в американской душе?

* * *

Какова разница между уголовником и поганым? Во-первых, поганые пытаются обойтись без физического насилия, во-вторых, они стремятся действовать долгосрочным и скрытым, а не краткосрочным и явным, как мошенники, обманом.

Давайте опять вспомним формулу прибыли. Представим идеальный случай прибыли. Он наступает, когда затраты = 0. Если затраты равны нулю, это значит, что товар либо подарили, либо отняли.

Но если товар отняли, то это уже не торговля, а грабёж. Чтобы грабёж не выглядел грабежом, надо заплатить символическую цену. В таких случаях в контрактах обычно указывается платёж, например, в 10 долларов или 0.1 цента. Этим грабёж легитимизируется и становится простым актом купли-продажи.

В России такой подход был использован во время приватизации. Приватизация за ваучер – это уже не уголовное преступление, это покупка. Покупка завода за 10 долларов.

Двойственность сознания

Чтобы максимизировать прибыль, поганый должен постоянно держать в голове *два* отображения одного и того же предмета, товара. (1) Цену, по которой он сам купил, и (2) цену, которую он пытается заставить заплатить клиента.

Поганый должен быть очень убедителен в уговорах покупателя, он должен вжиться в эту вторую цену, должен сам *верить* в её единственно возможность. Он должен максимально расхваливать свой товар, набивать цену себе и товару.

С другой стороны, в момент закупки того же самого товара он должен максимально сбивать цену, занижать значение товара, унижать поставщика и давить на него.

Поганый должен держать в голове и *два* отражения одного и того же человека. Поганый должен, с одной стороны, всячески заискивать перед клиентом, льстить ему, ублажать его, улыбаться клиенту. С другой стороны, чтобы осуществить максимальный обман и насилие, в душе поганый должен презирать и ненавидеть клиента.

Эта необходимость удержания в сознании двух отражений одного и того же, необходимость удержания двух прямо противоположных чувств по отношению к одному и тому же человеку, порождает отличительное свойство поганого сознания – *двойственность, двуличность*. И эта двуличность прямо вытекает из формулы прибыли.

Хотите увидеть настоящее лицо демократического Запада? Перечитайте «Портрет Дориана Грэя».

Или просто посмотрите американские боевики и фильмы ужасов. Кино – это душа Америки. То, что нельзя говорить вслух, чтобы не сбить цену на товар «демократии», выражается в «искусстве».

Весь современный корпо-язык изобилует словами с двойным смыслом. Нельзя сказать «спад»; правильно – негативный рост (negative growth). Как политически корректно называется увольнение? Обратный наём (reverse hiring). Хотите получить обратную премию

(reverse bonus)? Сам термин «политически корректный» – образец понятия двойного смысла¹.

* * *

Там, где преобладают связи людей и материи, двойственное сознание не имеет смысла. Строить имидж перед полем или перед станком можно, но это не даст никаких результатов. Более того, большего результата добьётся не тот, кто будет разделять своё сознание на две части, а тот, кто сосредоточит все свои умственные усилия на изучении материи.

В обществе, где преобладают связи между людьми, особенно, если эти связи строятся на насилии и обмане, тот, кто развил двойное сознание, тот, кто научился создавать образ и скрывать свои истинные намерения, действительно получит сильное преимущество перед остальными.

Чем выше мастерство двуличности, тем успешнее торговец; именно такие и выживают в поганом естественном отборе.

Одномерный мир

Формула прибыли требует сведения всего в мире к одному измерению, к единому общему знаменателю, к выражению всего в цифре денег.

Возникает даже не плоский, возникает *одномерный мир*.

Многообразие сводится к одной линии, по которой отложены цифры – значения в долларах. Человек ползёт по этой линии. Поднялся – значение увеличилось. Откатился назад – уменьшилось. Шаг влево, шаг вправо невозможен. Жизнь как труба.

События, предметы, товары, всё в этом мире сводится к тому, добавит ли это денег в сундук или изымет из него, продвинет ли вверх или вниз.

Поганые располагают всех людей на *одной* прямой. Top (верхний), best (лучший), first (первый). Топ-менеджер, бестселлер, первая леди². Или ещё проще – #1.

Значение человека в одномерном мире сводится к точке. К точке на линии³.

Страх и жадность

В одномерном мире у человека могут остаться только два чувства – боязнь опуститься ниже и желание залезть выше.

¹ Суть двойственности сознания можно увидеть и в обычном английском языке. В нём ни одно слово не читается так, как выглядит.

² Американцы говорят «первая леди», вероятно, чтобы отличить её от второй, третьей и других леди своих президентов.

³ В работах западного философа 1960-х годов Г.Маркузе встречается понятие «одномерный человек». У Г.Маркузе оно используется в более широком смысле, как человек, не способный мыслить самостоятельно.

Соответственно, чувства поганого сводятся к одной отрицательной эмоции – *страху*, и к одной положительной – *жадности*.

Жадность – это производная от удовольствия от насилия.

Мы ещё не раз будем вспоминать о страхе и жадности, ибо управление всей рыночной экономикой строится на управлении именно этими двумя чувствами.

Помимо двух чувств, у поганого сохраняются только инстинкты – естественно, животные инстинкты.

Остальные человеческие чувства не переживаются погаными, а просто разыгрываются ими при создании имиджа, словно актёрами на сцене¹. Поскольку поганые никогда и не испытывали настоящие чувства, то имидж сводится к кривлянию.

Материализм как любовь к вещам

В религии денег люди не могут строить отношения напрямую, строить отношения между душами. Между людьми постоянно присутствуют посредники – вещи и доллары. Люди в первую очередь смотрят вверх, на идола, а уже потом на ближнего. Ближний – это просто потенциальный источник денег и языческих удовольствий.

Соответственно, отношения между людьми сводятся к тому, кто из них получит прибыль. В них присутствует постоянное взаимное насилие, хотя и скрытое. Такие отношения между людьми только усиливают тягу к идолу, ибо деньги ассоциируются с приятным, а другие люди – с неприятным.

Если в душе насилие, то в душу никто не хочет смотреть. Когда человек человеку зверь, то не остаётся иного, как *любить вещи*, страстно любить вещи, делать культ из вещей. Иногда ещё любят домашних животных. Их любят, поскольку ни вещи, ни животные не могут отнять у поганого деньги, наоборот, они могут быть превращены в деньги. Отсюда и знаменитый *индивидуализм* Западного человека.

Люди ищут опору в вещах, ухаживают за вещами, заботятся о вещах. Из всех вещей автомобиль имеет особое значение в религии денег.

* * *

Нормальный человек в первую очередь обращает внимание на личность, на свойства характера, развитость мышления, на внутренние качества людей.

Если прислушаться к речи среднего западного язычника, то станет заметно, насколько он смотрит на мир через вещи, и замечает только вещи. Он не видит мир людей, он видит мир вещей.

Он с удовольствием, в деталях, опишет одежду, предметы, украшения, которыми владеет тот или иной человек. Воспоминания язычника – где и с какими вещами он сталкивался.

¹ Как отметил Ги Деборг в работе «Общество спектакля», написанной в конце 1960-х годов.

Впечатления о странах – это впечатления о магазинах. Измерение прогресса – это появление новых вещей.

При общении с человеком, язычник не понимает, что такое душа. Он обращает внимание на тело. Он оценивает кожу, волосы, форму носа, фигуру и прочие измеряемые физические параметры. Это описание будет дано с точки зрения соответствия текущему телесному стандарту.

Откроем журналы. Они полны описаний вещей и восторгов о вещах. Они создают культы поклонников определённых вещей. Есть целая наука, как подбирать вещи друг к другу. Она называется «стиль». Все следят за изменениями в мире вещей – одежды, моды, новых моделей автомобилей.

Выход на экраны нового фильма посылает магазины бегущие толпы поганых женщин в за топиком стоимостью всего в 160 долларов, который сделает их всех похожими на сексуальных богинь из этого фильма. Женщины просто не могут себе позволить не купить этот топик.

Поганые очень любят обсуждать, какими вещами обладают самые богатые и знаменитые из них. Поганые часто говорят о том, что мужчине «делают» ботинки, галстук или часы, или запонки. Это вызывает восторг и алчное желание заполучить такую же вещь самому, ибо это продвинет их вверх в воображаемой линии, к которой они свели мир.

Христиане наделяют вещи душой, человеческими свойствами. Религия денег наделяет людей свойствами вещей.

Здесь вещи первичны; здесь люди вторичны, они просто прилагаются к этим вещам.

Вывернутый человек

В религии денег возникает *вывернутый* человек.

Во-первых, человек выступает как товар для других. В этом товаре важна внешняя оболочка, упаковка¹.

Поганые выбирают общение по тому принципу, как это отразится на их положении в иерархии. Акты общения становятся актами обмена статусом, из которых пытаются извлечь максимальную выгоду.

Отсюда не важно, нравится ли человек сам себе или нет. Важно, как его оценивают другие. Важно, дадут ли ему *как товару* хорошую цену другие люди, или не дадут. Насколько эгоистичен поганый, настолько он постоянно работает не на свои желания, а на вкусы других. Важно, какими вещами он владеет; важно, подходит ли его внешность под модные стандарты. Человек вынужден всё время следить за своей упаковкой, но его содержание никого не интересует.

¹ Про состоятельного так и скажут: «Он хорошо упакован».

Поганый постоянно набивает себе цену, и пытается сбить «цену» других людей. Если не набивать, то его посчитают дешёвкой, унижат, затопчут. С другой стороны, из-за этого поганый заранее предполагает, что все цены завышены и их надо сбивать.

Всеобщее самовосхваление доводит до того, что слово «good» (хороший), уже воспринимается как негативное. Все говорят «amazing, gorgeous, fantastic» (изумительный, великолепный, фантастический).

Они не говорят «ощущение», они говорят «сенсация». Сенсация сидения на новом стуле нашей фирмы¹.

* * *

Во-вторых, человек выступает исключительно как источник прибыли, что делает его служителем вещей.

Формула прибыли работает только с входом и выходом. То, что внутри человека, не имеет значения. Важна его способность приносить прибыль, но не содержание чёрного ящика.

Можно возразить – содержанием человека является его денежное состояние. Здесь возникает парадокс.

С одной стороны, только люди могут владеть деньгами и собственностью. Дом или нефтяная скважина не имеют своего счёта в банке. Но с другой стороны, стоимость имеется только у дома или у нефтяной скважины, у человека стоимости нет. Владелец умрёт, стоимость вещей не изменится, вещи будут просто привязаны к новому владельцу.

Каждый человек в отдельности работает не для себя, а для того, чтобы стоимость принадлежащих ему, или производимых им, вещей росла в сознании других людей.

В этом заключён замечательный механизм коллективного идиотизма, иступлённое языческое поклонение вещам. Как будто вещи подчинили себе людей и хитрым способом заставили их работать на себя. От человека остаётся только внешняя форма, оболочка. Внутри же человека – пустота.

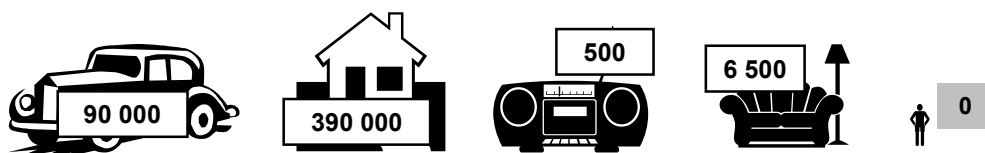

Рыбка в аквариуме стоит денег, свинья в стойле стоит денег. Человек ничего не стоит, потому что он не может быть ничьей собственностью, не может быть рабом. Даже самый богатый миллиардер ничего не стоит. Цену имеет только принадлежащая ему собственность.

¹ Когда-то К.Маркс говорил о «влиятельных производителях сапожной ваксы».

Но иногда человек является чьей-то собственностью на определённое время, например, футболист, связанный контрактом с клубом. Тогда у него сразу появляется стоимость.

Но в любом случае, человек – короткоживущий товар. Любые долгосрочные и высокодоходные инвестиции по определению должны делаться в наименее изменяющиеся вещи – золото, землю, недвижимость.

Всё во имя инвестиций, всё во благо инвестиций. Всё во имя недвижимости, всё во благо недвижимости. Всё во имя доллара, всё во благо доллара.

В производстве машины имеют неоспоримое преимущество. Машине не надо платить, и её можно продать. Поэтому машины вытесняют людей.

Человек становится тем беднее, чем больше богатства он производит. Человек становится тем более дешевым товаром, чем больше товаров он создает. Чем больше полезных вещей, тем больше бесполезных людей. В прямом соответствии с ростом стоимости мира вещей, растёт обесценение мира человеческого¹.

В этой системе важен идол, а не человек. Не развитие людей, но сохранение и рост стоимости вещей. Не формирование личностей и характера, но сохранение в глазах будущего значения символов религии². Воспитание в религии денег сводится к воспитанию почитания символов культа.

Эгоизм

К понятию вывернутого человека примыкает и исключительный эгоизм поганого. Поскольку душа поганого изолирована от других людей, то у неё остаётся два пути – либо искать удовольствия в раздумьях о денежном боге, либо заняться своими эгоистическими желаниями.

Он восклицает: «Я хочу! Мир принадлежит мне! Важны только мои желания!»

А какие у него желания, помимо животных инстинктов? Естественно, что в пустоте нет и не может быть желаний. Желания опять сводятся к обладанию теми или иными вещами.

Поэтому управлять поганым очень просто. Надо просто подсказать ему, какими вещами он хотел бы владеть. Поганый будет считать, что это его сокровенное эгоистическое желание, и начнёт топтать всё на своём пути к этим вещам.

Заметим, что поганый не собирается ничего делать своими руками, он хочет взять готовое. Остаётся направить его в нужный магазин.

После приобретения вещи поганый сам станет расхваливать её, ибо этим расхваливанием он поднимает себя в глазах других.

¹ Этот абзац взят из «Экономическо-философских рукописей 1844 года» К.Маркса.

² У христиан принято ставить памятники выдающимся *людям*. Поганым это непонятно, ведь памятник нельзя продать. Они памятников не ставят. Зато они свято хранят историю каждого объекта недвижимости. Но не историю того, кто жил в доме или историю связанных с домом событий. Это история изменения *цены* дома.

Потребление против создания

Формула прибыли требует сокращать расходы и увеличивать доходы. Когда это становится правилом повседневной жизни, то любая работа воспринимается как расход, а удовольствия – как доход. Возникает желание работать по-минимуму, но получать удовольствия по-максимуму.

Созидание и труд воспринимаются как унижающие поганого, а потребление – как возвышающее. Он стремится потратить как можно больше.

Потребитель полностью утрачивает и способность, и желание творить. Его жизнь превращается в уклонение от работы. У него появляется свободное время, которое надо чем-то занять, развлечься. Он занят поиском всё новых развлечений, всё более ярких, но и более примитивных.

Шопинг становится любимым времяпровождением. Но то, что достаётся без труда, не приносит удовлетворения. Потребитель бежит за всё новыми и новыми покупками, которые успокаивают его только на очень короткое время.

Есть сходство между сознанием поганого и сознанием кочевника-грабителя. Как кочевник вечно бежит за добычей, так поганый – за прибылью. Как кочевник сжигает и убивает на своём пути, так корпорация уничтожает сознание людей и природу.

ТОВАРНО-ДЕНЕЖНЫЕ ОТНОШЕНИЯ

В этом разделе мы рассмотрим, как основная ячейка общества в виде формулы прибыли формирует отношения между людьми. Поскольку прямые человеческие отношения запрещены, а возможны только отношения через посредничество вещей (товаров) и денег, то такие отношения и называются товарно-денежными.

Человек – Человек
Человек – *Товар* – Человек
Человек – *Деньги* – Человек

Операции купли-продажи

Религия денег заставляет любые отношения между людьми свести к двум операциям – купить и продать. В любых отношениях люди пытаются увидеть выгоду.

Отношения на работе – это продажа и покупка рабочего времени. В магазине – продажа и покупка товаров. Продажа и покупка жилья, развлечений, знаний, медицины, путешествий, впечатлений и так далее. Даже благотворительность для западного человека упакована как продажа товара, и выражается в ежемесячных отчислениях с кредитной карточки. Он просто покупает приятную эмоцию.

Интересно понаблюдать за речью американцев. Они даже простой разговор воспринимают как акт купли-продажи мыслей. Американцы говорят: «I don't buy this idea. Try to sell me this idea» (Я не покупаю эту идею = Я не согласен. Попробуй продать мне эту идею = Убеди меня)¹.

Когда американцы хотят сказать, к чему ты ведёшь, каков результат, они скажут: «What's the bottom line?» (bottom line – нижняя линия, то есть графа «итога» в счётной книге). «What's in it for me? Where is my cut?» (Что перепадёт мне? Где моя доля?).

И, наконец, все вопросы сводятся к главному: «What is your net worth?» (Каково твоё состояние?) Отталкиваясь от этой цифры состояния, они сравнивают себя с другими товарами и с другими людьми, сравнивают в денежном выражении. Они не говорят, подойдёт ли это или не подойдёт. Они говорят: «You are not worth it. You are worth it.» (Ты этого не стоишь, ты этого стоишь). Заметим, что используется именно понятие денежной стоимости (worth), а не понятие человеческого достоинства (dignity).

Торговцы в отношениях между собой заводят счета (по-английски – account), в которых учитывают, какой товар был поставлен и сколько каждый из них должен друг другу. Точно также американцы говорят о личных качествах людей как о счетах – что ты скажешь о его счёте?

Задумывались ли вы когда-нибудь, почему английские профсоюзы называются тред-юнионами? «Тред-» (trade) по-английски – торговля. Естественно, что это не союзы

¹ Естественно, речь не идёт об инвестициях, а просто о мнении на любую тему. Например, «Тони Блэру не удаётся продать войну с Ираком своим избирателям».

торговцев. Просто в понимании англичан профессия и торговля – одно и то же. Они так и говорят: «What's your trade?» (Какая у тебя профессия, в смысле, какие умения ты продаёшь).

* * *

Наиболее сильно страдают от купли-продажи те профессии, где получение выгоды прямо противоположно их сути.

Помощь превращается в кредит под процент. Банк не смотрит на человека и на его нужды, но только на его формальную способность пойти и отнять у кого-то деньги, чтобы отдать долг.

Преподавание становится продажей в розницу маленьких кусочков знаний, упакованных в «кредиты». Преподаватель боится продешевить и продать слишком много знаний. Сдача экзаменов из проверки способности мыслить превращается в общение с компьютером по выбору ответа из четырёх готовых.

Лечение становится бесконечным вытягиванием денег из больного или продажей лекарств, которые ему не нужны. Если деньги заканчиваются, то лечение мгновенно прекращается.

Книги и журналы, которые появились, чтобы помочь человеку ориентироваться в мире, превращаются в способ манипулирования сознанием читателя в интересах заплатившего автору.

Конкуренция и специализация

Поскольку весь мир сведён к одномерной линии, то между людьми неизбежно возникают столкновения за право занять «лучшее» место на этой линии.

Конкуренция приводит к специализации. Более глубокое понимание определённой области даёт возможность легче обмануть незнающего в этой области (то есть получить прибыль).

С другой стороны, сознание человека не бесконечно. Чем больше человек специализируется вглубь, тем более узким становится его взгляд на мир.

В целом каждый становится специалистом в своей области, и эти специалисты взаимно обманывают друг друга. При этом обе стороны остаются довольными, ибо каждая считает, что надула вторую сторону.

Хотя эта специализация в обмане приносит поганым немалое удовольствие, в итоге она приводит к потере у них ориентации в мире в целом.

* * *

Есть и специализация другого рода. Осваивание одной простой операции повышает производительность труда. Поэтому корпорациям выгодно превращать человека в робота,

выполняющего ограниченное действие. Им выгодно и искусственно ограничивать человека, чтобы без корпорации он чувствовал себя неполноценным. Человек становится винтиком.

Интересно почитать объявления о приёме на работу. Они похожи на спецификации на закупку, в которых просто перечисляют характеристики винтиков, нужных в данный момент для корпоративной машины.

Продавцов и всякого рода прислугу (customer service) обычно заставляют заучивать наизусть точную последовательность шагов по обслуживанию клиентов, и точные фразы, которые они обязаны употреблять при этом. К ним даже посылают анонимных ревизоров, которые записывают сказанные продавцами фразы и сверяют их с инструкциями¹.

Фактически, это говорящие роботы. Если вопрос покупателя выходит за рамки 10 шагов инструкции, служащий обязан позвать менеджера, ему самому думать запрещается².

В повседневной жизни люди начинают говорить не о своих способностях совершать определённые действия, а о себе как о функциональном элементе. «I'm a doer, I'm a go-getter, I'm an achiever, I'm an approacher, I'm a good communicator, I'm a good listener» (Я – делатель, Я – доставатель, Я – достигатель, Я – подходитель³, Я – хороший коммуникатор, Я – хороший слушатель⁴). В первую очередь, они все, конечно, аккумуляторы.

Механизм и результаты специализации хорошо видны в замечательной модели поганого общества – в профессиональном спорте. Специализация и попытка любыми средствами достичь преимущества делают со штангистом, бодибилдером или бегуньей то же самое, что корпоративная специализация делает с сознанием человека.

Жизнь в иерархии

Когда все отношения сведены к купле-продаже, то и день человека распадается на две части – продажу своего времени или товаров корпорации, а затем покупку на вырученные деньги товаров в магазинах. На работе человек пытается обмануть своих клиентов, в магазине он становится клиентом, и здесь пытаются обмануть его.

Оставшееся время убивает телевизор, который заодно продаёт желание купить товары. Иногда человек наведывается в святой банк, чтобы уточнить свои отношения с идолами. Жизнь идёт по кругу Корпорация – Магазин (тоже корпорация) – Телевизор (ещё одна корпорация).

Единственным смыслом такой жизни становится попытка изменить своё место в иерархии и сменить магазины, которые можно посещать. Иерархия создаётся коллективным желанием как подчинять, так и подчиняться.

¹ В прошлом месяце перепрограммировали продавцов в сети канадских магазинов The Bay. Теперь в момент оплаты они все и всегда задают один и тот же вопрос: «На вашу Bay-карточку?». Таким образом The Bay вталкивает в сознание покупателей свою кредитную карточку. Вопрос будет задан даже в том случае, если покупатель уже протянул наличные или иную карточку. Чтобы продавец принял их и продолжил работать, надо обязательно ответить «Нет», иначе он/ она повторит вопрос.

² Это напоминает принципы обращения «по уставу» в армии, перенесённые во все стороны жизни (что не удивительно, помня о том, что корпорация выросла из оккупационной армии).

³ В том смысле, что подойду сам, не буду ждать, пока подойдут ко мне.

⁴ Не в смысле радио, а в смысле прислушивания к мнению других.

* * *

Попытки занять более высокое место в корпорации, а с ним и место в иерархии в целом, называются *карьерой*.

Карьера как лестница, как путь на воображаемый верх, выражается прежде всего в периодических увеличениях денежного дохода (прибыли). Кроме того, значение имеют звания и должности, раздаваемые корпорацией.

Часто новое звание сопровождается физическим возвышением над другими. Чем выше должность, тем выше расположен офис, который занимает её обладатель. Корпорации любят строить очень высокие здания, что даёт им возможность ощутить себя богами на небесах.

Хотя внутренне корпорация организована отнюдь не по рыночному принципу, формула прибыли незримо должна работать и в отношениях внутри неё.

Начальник становится покупателем, подчинённый – продавцом самого себя и *перепродавцом* стоящих ниже его в иерархии.

Отношения к вышестоящему – заискивание, унижение, нахваливание своего товара. К нижестоящим – сбивание их «цены», презрение, «опускание», самовозвеличивание. Ведь важен не произведённый продукт. Важно, какое впечатление останется у начальника.

Любое знание рассматривается как способ забраться выше. Общение тоже подчинено цели продвижения карьеры; общение заводится с нужными и важными людьми.

В английском языке в принципе отсутствует такое понятие как *уважение*. Вместо него используются «respect» и «esteem». «Respect» – это почтение; англичане говорят «show respect», то есть не почувствуй уважение, а покажи почтение. «Esteem», «self-esteem» происходит от понятия оценки как определения денежной стоимости. «I esteem him highly» – я высоко его ценю, то есть я считаю, что он дорого стоит.

Поклонение силе

Поскольку у поганого только два чувства – страх и жадность, то он подчиняется раболепно, полностью признавая превосходство вышестоящего.

В то же время поганый пытается работать поменьше, а получать побольше. Он пытается найти кого-то, на ком можно так или иначе паразитировать. Он живёт по принципу – не трогай интересов сильного, совместно грабь того, кто слаб и не может защитить себя¹.

Христианин не атакует, ибо это против совести. У поганого нет совести. Он постоянно ищет жертву. Он не атакует только в двух случаях: (1) если боится, или (2) если не видит слабого места. Если он почувствовал слабость или нашёл место для удара, то он стремится действовать быстрее, пока его не опередили².

¹ Это относится как к людям, так и к государствам. Права сильных корпораций трогать нельзя, но в странах третьего мира можно делать всё, что угодно.

² Так поступает преступник, так поступает бизнесмен, и это государственная политика США.

Если у поганого складывается ощущение, что другой человек сильнее его, то поганый боится, заискивает, подчиняется, унижается. Любые сомнения, размышления (о чём размышлять, если мир одномерен), поганый принимает просто за проявление слабости, и начинает презирать, унижать, топтать.

Поэтому все поганые стремятся выглядеть как можно увереннее, держать имидж. Желательно выдавать себя за более высоко стоящего и богатого, чем ты есть на самом деле. Отсюда искусственные улыбки, постоянная бодрость, энергичность. Корпорации буквально заставляют улыбаться и излучать оптимизм своих сотрудников, ибо таким образом повышается имидж всей корпорации.

Гэмблинг (казино, азартные игры, лотереи) становится одним из любимых и массовых занятий язычников. Ведь гэмблинг может принести огромную прибыль. Поганый готов к проигрышу, и он с завистью будет смотреть на выигравшего.

В одномерном мире равенство и свобода вообще непонятны. Там понятны те, кто забрался на самую верхушку пирамиды – сверхчеловеки, сверхнароды.

Интересно, что в английском языке вообще нет такого понятия как *власть*. Оно переводится как мощная сила – «power». В английском языке нет понятия государства как *державы*. Держава – это «Great Power», то есть очень мощная сила¹, которая в состоянии насиловать другую силу.

Англичанину или американцу бесполезно объяснять, различие между властью и властью силы. Они в принципе не могут понять, что такое Советская власть. Для англичан оно звучит исключительно как Советская сила. Всё, что они понимают – чья сила больше – тот и прав.

Иерархия вещей

Для того чтобы в ежедневной жизни демонстрировать своё положение в поганой иерархии, существует система внешних признаков.

Иерархии людей ставится в соответствие *иерархия вещей*. На самом деле, конечно, это вещи поставили себе в соответствие людей.

Подобно перьям у дикарей, у поганых есть свои отличия в одежде. Это должен быть костюм из определённого магазина или от определённого модельера, золотые часы определённой фирмы, ручка тоже определённой стоимости. Говоря о человеке, поганые в первую очередь отметят брэнд его одежды.

По мере продвижения по карьерной лестнице поганый обязан соблюдать статус и менять вещи, которые он носит или которые принадлежат ему.

Драгоценности являются насколько древним, настолько и распространённым признаком положения. Будучи физическими материалистами, поганые стремятся взять количеством – граммами, каратами, количеством колец и цепей.

¹ Есть смежное понятие «authority» – орган, наделённый силой.

Наиважнейшим атрибутом является автомобиль. Существует строжайшая иерархия автомобилей. Поганый соответствующего положения просто не может позволить себе машину не того класса. Раньше статус определялся по числу лошадей и количеству золота на карете.

Также есть иерархия домов, отелей, ресторанов, салонов, магазинов, клубов, парикмахерских, парковочных мест, даже иерархия туалетов¹. Естественно, что товары в этих местах не так уж сильно отличаются, но это не важно – они нужны для статуса, а не для функциональности.

☞ Придумайте рассказ «Смерть потребителя» по аналогии с рассказом «Смерть чиновника».

Выдвижение наверх

Одним из главных вопросов любого общества являются принципы отбора руководителей, управляющих, вождей.

Христианство выдвигает в руководители и в наставники по личным и духовным качествам. Религия денег – по способности накопить предметы идолопоклонничества.

Христианство считает, что все люди равны, не зависимо от их служебного или имущественного положения. В религии денег все люди делятся на победителей и побеждённых, неудачников (winners и losers). Победители становятся избранными (winners circle). Победители говорят, что большая рыба проглатывает меньшую.

Постепенно отдельные акты взаимного обмана выстраиваются в цепи питания (Food chain). Товарно-денежные отношения в целом приводят к уничтожению всех человеческих отношений и образованию сообщества *экономических животных*².

Общество распадается на группы людей по их способности к успешному насилию³. Издревле поганые общества имеют три основных слоя. В верхнюю группу входят хищники, во вторую – потребители, экономические коровы. В самом низу находятся экономические и физические рабы.

Раньше это были Патриции – Плебеи – Рабы. Затем Рабовладельцы – Слуги в доме – Рабы в поле; Буржуазия – Средний класс – Рабочие.

Сегодня в масштабах мира это Финансовая верхушка – Золотой миллиард – Третий мир. В масштабах России: Олигархи – жители Москвы – остальная Россия.

Общество как людоедская секта. Если и вы хотите выдвинуться наверх в рыночной экономике, то для успеха вам просто необходимо следовать всем правилам игры.

¹ Туалет для менеджеров с отдельным ключом; индивидуальный туалет для главного босса.

² Что логично вытекает из постулата о том, что человек человеку зверь.

³ Интересно, что даже в ежедневной жизни поганые оценивают качества лидера, например, по тому, сколько пространства он захватывает сидя на совещании за общим столом. Чем дальше он раскидал свои вещи и шире раскинул руки, тем он выше ценится, согласно науке менеджмента.

ЭКОНОМИЧЕСКОЕ ЖИВОТНОЕ И ЕГО СМЕРТЬ

Принцип относительности как модель деградации

Целью жизни в христианском мировоззрении является приближение к идеалу бога. Эта цель абсолютна, бесконечна, она зовёт к постоянному совершенствованию человека. Это встроенный механизм развития.

Целью жизни в религии денег является занятие более высокого места в воображаемой иерархии. Эта цель *относительна* и конечна. Не важно, куда и как движется сама иерархия, важно просто быть наверху, быть лучше, чем следующий. Не важно, и на каком уровне будет достигнуто преимущество.

В христианской модели люди стремятся к идеалу, ищут идеал, сопоставляют свои действия с идеалом.

В религии денег они стремятся к относительному преимуществу над соседом, поэтому они смотрят только на действия соседа, а вовсе не на идеал, и стремятся обыграть соседа¹. Они хотят сделать первый ход сами, боятся бежать медленно, не успеть, остаться позади. Им неважно, куда бежать. Побежав, они пытаются убедить остальных, что бегут в правильном направлении, что они и есть лидеры². Поэтому развитие в религии денег может идти в любую сторону, и оно подвержено постоянным рывкам и колебаниям.

Для того чтобы сохранить первенство, религия денег разрешает любые шаги, в том числе уничтожение более высокоразвитых противников. Поэтому она в первую очередь развивает способности к насилию и обману. Исходя из этого, в религии денег заложено саморазвитие разного рода оружия и насилия: физического, информационного, психологического.

Остальные способности человека начинают деградировать, что также напрямую вытекает из *относительности* прибыли, поскольку прибыль, как и место в иерархии – это не абсолютная величина, а только относительная разница между доходами и расходами.

«Философское» обоснование дегенерации сознания было дано ещё в прошлом веке Махом и *махизмом*. В строгом соответствии с принципом счётной книги был выдвинут принцип «экономии мышления». Мышление – это затраты, чем больше прибыли будет получено при минимальных затратах – тем «эффективнее» мышление. Чем больше у человека денег и чем меньше мышления – тем лучше.

* * *

¹ Принцип относительности хорошо виден на примере такого фундаментального учреждения государства как гражданский суд. В советском суде действовал принцип «объективности истины», то есть суд был обязан искать правоту по сути. В поганом суде действует принцип «состязательности сторон», то есть выигрывает тот, кто найдёт *относительно* больше доказательств своего преимущества или сильнее очернит противника. В относительном суде истина не важна, надо просто расставить людей по ступенькам иерархии. Конечно, такой относительный суд выигрывает тот, у кого больше денег на адвокатов.

² Нередко лидеры бегают по округности.

Максимизация прибыли толкает к снижению затрат. Соответственно, чем примитивнее будет товар или информация, тем он будет дешевле.

С другой стороны, максимизация прибыли толкает к увеличению дохода. Чем больше людей захотят купить товар, тем выше доход. В свою очередь, большой тираж ещё сильнее снизит затраты на производство (так называемая экономика масштаба, *economies of scale*), и ещё сильнее увеличит прибыль.

Таким образом, надо, чтобы товар понравился как можно большему числу людей. То есть надо выбирать *наименьший* общий знаменатель, надо делать товар не с расчётом на самых развитых членов общества, а с расчётом на самых примитивных.

Далее возникнет положительная обратная связь, и господство примитивных товаров снижает потребности людей. Последующий товар *необходимо* будет делать ещё более примитивным.

Что дешевле – настоящая опера или мыльная опера на три года с пятью актёрами? Что дешевле – подготовить симфонический оркестр из ста человек, или рок-группу из трёх человек? Что доступнее массе – симфония или притопывание с причитанием из трёх слов? Каким будет дальнейшее развитие без увеличения затрат? Стукнуть чаще, стукнуть громче, раздеть танцующего.

Что дешевле – разогреть замороженную котлету из субпродуктов и подать её с булкой в красивой бумажке, или готовить свежую чистую пищу? Замороженная котлетка в отличие от свежих продуктов доступна в любом месте. Следующий шаг без увеличения затрат – больше «вкуса», то есть перца или химического вкуса, и новая обёртка.

Главная и единственная цель любого телеканала – поднять свой рейтинг. Рейтинг тем выше, чем больше людей смотрят этот канал. Чем примитивнее передача, тем большему числу зрителей она доступна.

* * *

Как оценивается у поганых успех или неуспех? По попаданию в Топ-10, Топ-20, Топ-100¹. При этом не важно, появилось ли за неделю или за месяц 10 новых хороших дисков или фильмов, или не появилось. Появилась ли хоть одна хорошая книга, или нет. Топ-10 есть всегда, даже если в нём один мусор. Всегда есть борьба за место в десятке, бесконечное восхваление победителя и осатанелый инстинкт орды потребителей быстрее купить именно «лучшее» – *относительно* лучшее, но не важно что.

Хлеба и зрелищ

При встроенном механизме дегенерации рано или поздно все потребности должны свестись к биологическим минимумам.

Такое уже происходило в истории, такое происходит опять. Наиболее лаконично желания экономического животного выразили в Древнем Риме: «Хлеба и зрелищ!»

¹ Американцы пытаются поставить по ранжиру даже всех композиторов-классиков.

По мере очищения Запада от остатков христианства, все его потребности сводятся к роскоши, разврату и зрелищам. Поскольку в основе религии денег лежит удовольствие от насилия, то и зрелища должны быть связаны с насилием.

Развитие в стороны невозможно, поэтому оно идёт в направлениях больше (1) псевдо-еды, (2) больше разврата, (3) более дикие развлечения.

* * *

Исходя из минимума усилий, еда должна быть готовой – фаст-фуд. С 1968 по 2001 год количество кормилок Макдональдса увеличилось с 1 тысячи до 30 тысяч.

Сегодня тридцать процентов американцев ежедневно питаются фаст-фуд. Остальные зависят от полуфабрикатов. Из денег, которые американцы тратят на еду, девяносто процентов идёт на обработанные и полуприготовленные продукты – консервированные, замороженные, обезвоженные и так далее.

Подробнее суррогатную еду мы рассмотрим в 11-й главе.

* * *

Секс – это очень дешёвое и очень простое развлечение, и понятное любому.

Но когда все мысли о сексе и только сексе, то обычный секс начинает надоедать. Нужен секс с разными партнёрами. Секс начинают в раннем возрасте, чтобы успеть побольше. Секс с вышестоящими в иерархии считается особо успешным. Секс с фотомodelью равен сексу с десятью обычными людьми. Естественный секс надоел, начинаются комбинации с одним полом, с парами, с группами, с животными, с детьми. Педерасты составляют до четверти мужчин.

Размеры собственных половых органов стали главной заботой в жизни поганых. Выпускается и рекламируется огромное количество механических устройств и медицинских препаратов для увеличения этих размеров; разработаны десятки хирургических операций.

Современная американка не может отличить лук от чеснока, а приготовление салата её «травматизирует». Она любит красить ногти, волосы, вставлять пластиковые груди, прокалывать все места, которые можно проколоть, и делать татуировки на всех местах, на которые можно наколоть. Что может предложить такая самка для развития экономики?

Проститутки называются просто «работниками секса», и составляют самую быстрорастущую профессию¹. Обычные журналы для потребителей, вместе с обзорами о том, как выбрать и где лучше купить стерео систему или автомобиль, содержат такие же обзоры о том, как лучше купить секс услуги – на улице; через агентства, широко и легально представленные в любом телефонном справочнике в разделе «Эскорт» и удобно принимающие к оплате любые кредитные карточки; в публичных домах и так далее.

¹ Вторая быстрорастущая профессия – охранники.

Заурядным образом обсуждаются достоинства и недостатки каждого способа, цены, как получить скидку.

Растут новые бизнесы – препарат «виагра» для усиления половой активности, порно-сайты, порно-видео, массажные салоны, секс по телефону, секс-туризм и так далее. В лучших залах – выставки секс-игрушки, порно-конвенции.

Реклама индустрии секса стала обыденной. Как магазин одежды или продовольствия рассовывает в каждый почтовый ящик свою рекламу, так секс-магазины массово распространяют свою. В Америке уже рассылают всем подряд бесплатные DVD-диски с фрагментами новых порнофильмов.

Растёт и экономика третьего мира. Туристов из развитых демократических стран Запада в Шри-Ланка, Таиланде, на Филиппинах постоянно обслуживают 500 000 детей-проституток обоего пола. В соответствии с законами рынка, спрос рождает предложение. Не было бы западного спроса, не было бы и проституток.

На всё в мире поганые смотрят как на объект секса. Обычные журналы меняют своё содержание на сексуальное. Спортивный журнал «Спортс Иллюстрэйтед» (Sports Illustrated) делает регулярные выпуски, посвящённые исключительно купальникам. Даже старый географический журнал «Нэйшнл Джеографик» (National Geographic) стал делать номера, целиком посвящённые фотографиям обнажённых людей в разных странах мира.

Следующим шагом должны были бы стать бизнес-журналы, показывающие президентов корпораций в нижнем белье. Скажем, Форчун-500 в трусах. Но инициативу перехватил журнал Плейбой, который начал фотографировать уже не простых проституток, а сотрудниц самых крупных корпораций, и без трусов, например, Энрона или Старбакса (Enron, Starbucks). Утром в офисе, вечером – в порно. Впрочем, по сути работа всё равно примерно одинаковая, но в порно больше платят.

В Орде есть десяток телеканалов, которые час за часом, день за днём, год за годом, показывают один и тот же сюжет – как обновить мебель и краску в доме, и как приготовить еду. Ведущие переходят из одного дома в другой дом, с кухни на кухню, и годами делают одно и то же. Новинка XXI века – ведущие готовят еду почти раздетыми. Следующий шаг – раздеть дикторов новостей. Кто первый?

Статистика по телепередачам в лучшее вечернее время (прайм-тайм). За десять лет с 1989 по 1999 год¹: секс в целом по американскому телевидению стал упоминаться в 3 раза чаще, гениталии – в 7 раз чаще, ругательства – в 5.5 раза чаще, гомосексуалисты – в 24 раза².

С 1985 по 2001 год в США видеопрокат фильмов жёсткой порнографии вырос с 79 до 759 миллионов кассет в год. Учтён только легальный прокат. Это составляет около трёх раз в год на каждого жителя, включая стариков, младенцев и священников, не включая Интернет, кино, спутниковое и кабельное ТВ.

¹ Данные взяты из отчётов организации Parents Television Council (www.parentstv.org).

² Почему такой взрыв после 1989 года? Все причины мы обсудим позже, пока же отметим, что в эти годы перестала существовать система социализма.

Язык секса стал повседневным. Про понравившиеся вещи, товары, события говорят «It's hot, it's sexy» («Это горячее, это сексуальное»). Стандартной фразой стало выражение «who you are in bed with» («с кем ты в постели»), заменившее «кто твой друг¹», кто твой бизнес-партнёр, с кем ты близок.

Комментатор канадского телеканала, говоря об одностороннем освещении американцами войны в Ираке: «Я хочу увидеть репортёров не только в постели с американскими и английскими солдатами, но и в постели с иракскими семьями».

* * *

Те же процессы происходят и в развитии *насилия*.

К двенадцатилетнему возрасту американский ребёнок видит 100 000 актов насилия, 12 000 убийств. Это гораздо больше, чем видит солдат на войне.

Спрос рождает предложение, предложение затем формирует спрос. Телекомпании ведут борьбу за рейтинги в жестокой конкуренции, выиграет тот, кто побежит быстрее. С другой стороны, потребители тоже соревнуются, кто больше потребит, не отстанет от других в удовольствиях. Развитие насилия – больше выстрелов, больше крови, более изощрённые способы убийства.

Дальше – больше. В 1999 году ругань, секс, насилие были упомянуты 10 раз в час, в 2002 – уже 22 раза в час. На любимом телеканале подростков МТВ (MTV) – 75 раз в час, то есть чаще, чем раз в минуту.

Насилие в компьютерных играх происходит так часто, как хочет играющий, и счёт идёт на секунды. Со временем и компьютерных развлечений уже недостаточно, нужны галлюцинации, лёгкие наркотики, а затем и более сильные наркотики.

За насилием на телевидении следует насилие в жизни. В среднем 100 тысяч детей в США каждый день носят пистолеты в школу.

Посмотрев фильм «Баскетбольные дневники», школьник пристрелил на уроках своих одноклассников. Посмотрев телесериал «Сопранос», подростки отрезали голову своей матери и положили её труп в мусорный бак. Посмотрев фильмы про каннибалов, секта съела маленьких детей.

В Техасе, на родине Буша, 17 миллионов жителей владеют 68 миллионами единиц огнестрельного оружия. 4 штуки на человека. Редкий солдат на войне имеет такой арсенал.

Количество смертей от огнестрельного оружия в США в 30-35 раз выше, чем в средней европейской стране². По официальной статистике, изнасилование женщин в США происходит в 5 раз чаще, чем в России. Изнасилование мужчин в США происходит в полтора раза чаще, чем женщин в России³.

¹ Ибо, какие могут быть друзья в религии денег?

² В расчёте на 100 тысяч жителей – в Англии 0.12, в США – более 4.0 в год.

³ С учётом численности населения; учтены только состоявшиеся изнасилования, но не попытки.

* * *

Внешний вид и звуки, издаваемые западными потребителями, всё больше напоминают африканских дикарей. Достигнув «вершины» своего развития, мышление западного человека полезло обратно на дерево.

Но может, это относится к низам, но не к обществу в целом? В одной из книг воспоминаний про ельцина описывается эпизод, когда он прилюдно указал на свой обнажённый фаллос и заявил, что именно этой штукой он и победит компартию.

В обучение самых высокооплачиваемых американских юристов входит следующая психологическая установка. Когда тыходишь в комнату для переговоров, почувствуй, что у тебя самый большой член среди всех присутствующих. Поэтому чувствуй себя выше всех и увереннее всех.

Обращение к богу укрепляет силы верующего. Поганый тоже обращается, к своему всевышнему.

Уничтожение семьи

Поскольку всё основано на силе, то женщина стремится стать такой же сильной, как мужчина. Счётная книга не различает пол. Семья не нужна счётной книге.

Семья становится разновидностью товарно-денежных отношений. Спутник жизни воспринимается в первую очередь как источник удовольствий. Его интересы воспринимаются как ненужные ограничения, а брак – как несвобода.

Семья в христианстве – это совместный труд, отдых, горести и радости. В религии денег из семьи как целого и сложного выделяются отдельные параметры – деньги, секс, покупка вещей. Каждое из этих удовольствий должно быть максимизировано. И как промышленное производство, максимизируя производительность, разрушает природу, так же максимизация удовольствий разрушает семью.

Подобно тому, как поганый выбирает в магазине пылесос, он начинает выбирать своего сожителя. Его интересует не человек, а его денежный доход, внешность, сексуальность, способность выполнить определённые функции, принести определённые удовольствия. Даже пол партнёра не имеет значения¹.

Поганый постоянно проверяет – не прогадал ли он с выбором, может, где-то он получит больше денег и больше удовольствий. Брак навечно полностью теряет смысл. Ведь с годами «стоимость» мужа может стать меньше «стоимости» жены и наоборот, возникнет убыток. Тогда его или её надо будет поменять на более выгодный вариант.

¹ Возможно, дополнительной причиной массовой педерастии в англоязычных странах является то, что в *английский* язык – *бесполый* язык, в нём просто нет различия мужского и женского рода. Ни в глаголах, ни в прилагательных, ни в артиклях. Единственное различие – наличие местоимений he (он) и she (она). Без прямого употребления одного из них, по тексту нельзя сказать, идёт ли речь о мужчине или о женщине. Соответственно, в языке полностью отсутствуют краски, оттенки, жизнь. Сравните характер англичан и французов, итальянцев или испанцев, у которых мужской и женский род ярко выражены.

Более того, длительные отношения имеют множество минусов, они ведут к затратам. А затраты в соответствии с формулой прибыли должны быть сведены к нулю. Поэтому надо стремиться получить секс вместо брака, рестораны вместо домашней кухни, доход вместо работы, ночные клубы вместо образования. Интересы жены и мужа могут просто разойтись. Американка скажет «I have my career» (У меня карьера), и уедет туда, где ей дадут больше денег.

Автомобиль можно купить, взять в аренду на два-три года (лизинг), или на день покататься. Точно также поступают и с женой-мужем. Их можно купить (брачный контракт), взять в лизинг без обязательства выкупа (бой-френд, гёрл-френд), или просто попользоваться («one night stand», «переспать»).

* * *

Человеческая семья создаётся ради детей. Но давайте посмотрим на детей с точки зрения счётной книги. Попробуем максимизировать прибыль от детей. Мы увидим, что дети представляют собой в основном затраты и проблемы, а прибыли они не приносят.

Когда-то дети были нужны если не для радости, то хотя бы для поддержки своих родителей в старости, когда те становились беспомощными. Но сейчас, сравнивая инвестицию в детей и инвестицию в деньги, деньги однозначно выигрывают. Ко времени выхода на пенсию валюта, акции, недвижимость преумножатся в почти гарантированное число раз. А на детей надо много тратить, но при этом не известно, выживут ли они, и захотят ли «возвращать долги» родителям, ибо дети тоже будут максимизировать свою выгоду.

Инвестиции оставляют полную свободу, мобильность, возможность в любой момент сменить вложения на более прибыльные. Дети болеют, сковывают, и несут множество проблем. И главное, если все удовольствия получаются от вещей – то зачем дети? Всемогущий идол позаботится о вас на старости. А когда захочется с кем-то пообщаться о своих проблемах, то есть платный психолог.

* * *

Но что тогда останется после поганого на земле? Ничего, а кто-то даже завладеет его Собственностью. Поэтому у всех поганых ужасный страх перед смертью, они мечтают о вечной жизни. Они оплачивают безумные эксперименты по клонированию своих кошек и собак, по продлению и пересадке жизни.

Вот мечты Жака Аттали, одного из главных жрецов религии денег, до недавнего времени президента Европейского банка реконструкции и развития. Благодаря генной инженерии человек сможет «продавать и покупать своих собственных двойников и „копии“ любимых людей,... начнет создавать себя сам так, как он создает товары». Люди будут искать необходимые материалы «на специальных складах живых органов, потреблять других людей, как и прочие предметы, и странствовать в чужих организмах и мозгах»¹.

¹ Из книги Ж.Аттали «На пороге нового тысячелетия».

Это мечты десятилетней давности, сегодня они становятся реальностью. Вот текущие средние розничные цены в США на человеческие органы¹. Лёгкое – 116 400 долларов, почка – 91 400 долларов, сердце – 57 000 долларов, костный мозг – 23 000 долларов за грамм, ДНК – 1.3 миллиона долларов за грамм.

Рекламное объявление в супермаркете 2013 года:

Сегодня в продаже свежая печень. Всего \$199.50, включая установку.

* * *

Мы можем гадать о происхождении семьи, но мы, несомненно, присутствуем при отмирании семьи в странах Запада. Заметим, что это самые богатые страны мира, и вымирание идёт не от голода, холода или болезней, а исключительно по религиозным соображениям.

В США по сравнению с 1962 годом разводы в 2001 году возросли в 3.5 раза², а процент самоубийств подростков – в 3 раза. Сегодня в Америке насчитывается 6 миллионов официальных наркоманов (только серьёзных, марихуана не считается наркотиком).

В 1960 было 2 процента внебрачных детей, в 2001 году – 25 процентов детей в США были рождены вне брака. Более половины детей живут в семье только с одним родителем. Стандартный вопрос – твои родители ещё состоят в браке?

В 1900 году 6 процентов американских детей вступали в сексуальные отношения до 19 лет, в 2001-м – 75 процентов.

Среди афро-американцев 70 процентов детей рождается вне брака. Тридцать процентов афро-американцев мужского пола попадают в тюрьму.

Либеральная Европа не только не отстаёт от Америки, но и опережает её. От США не отстают и другие развитые страны. В Великобритании с 1960 года по 2000 год доля внебрачных детей возросла с 5 до 38 процентов, во Франции – с 6 до 36³. В Канаде – с 4 до 31 процента.

Естественно, что и рождаемость в целом снижается до минимумов. Она составляет на Западе и в рыночных странах Востока 1.07 – 1.4 ребёнка на женщину, в то время как для простого воспроизводства требуется 2.1 ребёнка.

В 2050 году в западных странах будет в два раза больше стариков, чем сейчас. Страны Запада в 1960 году составляли одну четвёртую часть населения мира, в 2000 году – одну шестую, в 2050 году они составят одну десятую.

¹ Согласно опросу госпиталей и страховых компаний, проведённому журналом «Wired», номер за август 2003 года.

² Данные по отмиранию семьи на Западе взяты из Patrick Buchanan «Death of the West»; Thomas Dunne Books, 2002.

³ Россия уже почти стала европейской страной. За годы демократии доля внебрачных детей в России увеличилась вдвое и в 2001 году составила 30 процентов.

Когда в семье один ребёнок, то у него нет отношений с братьями-сёстрами. Когда у ребёнка ещё и один родитель, то у него и не хватает человеческих отношений в принципе. Тем сильнее ребёнок привязывается к вещам и любит вещи, тем выше он ставит свои желания и капризы.

Чем больше человеку встречается идолопоклонников в жизни, тем меньше он верит в людей, и сам становится поклонником вещей. С каждым таким поколением вера в идолов укрепляется всё сильнее.

* * *

Из-за самовымирания религии денег необходимо постоянное втягивание в свой культ свежих людей извне.

Словно раскрашенные мертвяки, тянущиеся из своих могил, страны западной демократии остекленелыми глазами и вставными зубами впиваются в живые народы и заставляют их поклоняться сатанинскому идолу. «I believe in Market!»¹

¹ Я верю в Рынок!

ГЛАВА 6. ОСНОВЫ ФУНКЦИОНИРОВАНИЯ РЫНКА.

ЗАКЛЯТИЕ СТОИМОСТИ

Сколько бы признаков идолопоклонничества не нашлось в Западном обществе, читатель не будет полностью убеждён, пока мы не предоставим ему *научных* доказательств существования Антихриста. Поэтому мы не сможем двигаться дальше в наших рассуждениях без снятия главного заклęcia религии денег.

Кто наложил это заклęcie на русскую душу? Тот самый человек, который ставил целью всей своей жизни освобождение человечества от проказы капитализма. Это заклęcie – Закон Стоимости.

Понятие Стоимости

Экономика: религия или наука?

У каждого предмета, окружающего нас, есть главная и единственная характеристика, которой оперирует экономика, и на которую мы обращаем основное внимание в повседневной жизни. Это цена, или *стоимость* предметов, выраженная одним числом, в деньгах. Именно отталкиваясь от стоимости, экономика изучает производство товаров, образование цен, движение денег, и пытается управлять ими.

Какой величиной является стоимость – объективной или субъективной?

Напомним, что объективностью считается «независимое от воли и сознания человека существование предметов, их свойств и отношений». Субъективность – «отношение к чему-либо, определяемое личными взглядами, интересами или вкусами субъекта».

От ответа на этот вопрос зависит всё наше отношение к экономике. Если стоимость – это *объективная* величина, то экономика – это точная наука, подобно физике, изучающая объективные величины и управляющая ими. Если стоимость – это *субъективная* величина, то экономика занимается формированием личных взглядов, интересов и вкусов. Тогда это религия, пусть и математическая религия, цифровая, псевдо-точная.

Ну а если рыночная экономика – это религия, то это такая религия, которая основана на принципе удовольствия от насилия.

Отметим и то, что если один человек считает экономику объективной наукой с объективными ограничениями, которые нельзя переступить, а второй человек поклоняется

деньгам как богу, как религии, и не видит для себя объективных ограничений, то этот второй получает неоспоримое преимущество.

Возникновение стоимости

Как возникает стоимость? Очень важно понимать, что стоимость любого предмета или товара возникает только в *обмене*.

Если я сам вырастил яблоко и сам его съел, то я могу считать, что съел на копейку или что съел на сто рублей, но это не будет иметь никакого значения. Если я подарил яблоко, то его цена тоже не имеет значения¹.

Но если я хочу обменять мои яблоки на груши соседа, то возникает вопрос – в каком соотношении должен происходить обмен? Сколько груш мне должен дать сосед за каждое яблоко? Мы можем договориться с соседом, что

стоимость одной груши = *стоимости* двух яблок

Таким образом, стоимость яблока будет выражена в груше, а стоимость груши – в яблоке.

Теперь давайте сравним понятие стоимости и понятие *массы*. На одну чашку весов мы положим всё те же два яблока, на другую – грушу. Допустим, что весы уравниваются. Тогда мы запишем что

масса одной груши = *массе* двух яблок

То есть мы выразили массу яблока в груше и наоборот.

Представим, что нам надо сравнивать массу множества предметов – груш, яблок, других фруктов, овощей, зерна, и так далее. Каждый раз взвешивать попарно все эти предметы было бы очень неудобно. Поэтому люди договорились взвешивать их *относительно* одного и того же *условно* выбранного объекта – литра воды (приняв, что 1 литр воды = 1 килограмм). Вместо воды можно было бы выбрать любой другой эталон, любой другой *всеобщий эквивалент*.

То же самое произошло и со стоимостью. Вместо того чтобы выражать стоимость множества товаров друг в друге, их выразили по отношению к всеобщему эквиваленту – золоту. Так же как считают, что яблоки весят 10 кг (то есть 10 литров воды), стали считать, что 10 кг яблок в обмене эквивалентны, например, 1 грамму золота.

Носить с собой воду для взвешивания было бы неудобно, поэтому люди носят занумерованные гирьки. Носить с собой золото тоже неудобно, поэтому носят занумерованные бумажные деньги (которые изначально были привязаны к золоту).

Абсолютное большинство людей, включая экономистов, и воспринимают стоимость предмета как его физическую величину, такую же фундаментальную, как масса.

¹ Если я делаю что-то для себя и при этом пытаюсь измерить его стоимость, то я начинаю смотреть на этот предмет не своим глазами, а чужими. Сколько за него дадут другие? То есть я начинаю делать предмет для других.

Относительность стоимости

Исходя из вышеизложенного, запомним первый важнейший вывод: и масса, и стоимость – понятия *относительные*.

Они возникают только в результате обмена или взаимодействия двух предметов, они не есть абсолютные величины. Стоимость без обмена или масса без взаимодействия¹ не имеют смысла.

Стоимость есть просто *относительный коэффициент обмена* одного предмета (или услуги) на другой.

Наиболее ярко эта относительность проявляется при денежной реформе, когда от цен откидываются нули. Стоимости меняются, но *соотношения* стоимостей – нет.

Точно также не важно, будем ли мы измерять массу в килограммах или в фунтах, пропорция сохранится.

Субъективность стоимости в пространстве и во времени

Но между стоимостью и массой есть разница, которая обычно не осознаётся. В каком бы месте земли мы не измерили массу одного и того же предмета, она всегда будет одинаковой².

Но стоимость одного и того же предмета совершенно различна в разных местах и странах. Она и должна быть различна, потому что в разных местах люди обмениваются предметами по-разному.

Возьмите одно и то же яблоко и взвесьте его в деревне, в городском магазине и в ресторане. Оно будет весить абсолютно одинаково. Попробуйте продать это же яблоко в деревне, в городском магазине и в ресторане. Вы сможете получить совершенно разную стоимость *в пространстве*.

То же самое происходит и *во времени*. Взвесьте яблоко в момент сбора урожая, через месяц или через полгода. Его масса изменится очень незначительно. Но *стоимость* яблока будет отличаться в несколько раз, поскольку люди захотят по-разному обменять его на другие предметы.

Сколько стоила нефть в средние века? Нисколько, ибо она была никому не нужна. Сколько стоит нефть сейчас? Физически нефть не изменилась, изменилось сознание.

Итак, стоимость *субъективна* и в пространстве, и во времени.

Субъективность стоимости в одном сознании

И, наконец, главное отличие. В любой момент времени в любом месте в сознании любого человека существует только одно значение массы яблока.

¹ Напомним, что масса – это взаимодействие объекта с Землёй. Масса объекта, например, на Луне отлична от его массы на Земле.

² Если мы пренебрежём разницей земного тяготения на полюсах и на экваторе и будем измерять массу не ускоряющихся объектов.

Но даже в конкретный момент времени, в конкретном месте, в сознании конкретного человека существует не одно и не два, а несколько значений стоимости одного и того же предмета.

У торговца существует как минимум два значения – стоимость покупки и стоимость продажи. Но если мы заглянем в ценники большинства фирм и магазинов, мы увидим целый набор стоимостей одного и того же предмета, в зависимости от количества закупаемого товара (розничная, мелкооптовая, крупнооптовая цена и так далее).

Таким образом, стоимость *субъективна* даже в сознании одного и того же человека. Но и это ещё не всё.

Субъективность всеобщего эквивалента стоимости

Никто в мире не в состоянии изменить массу воды по отношению к массе других предметов. Вода как всеобщий эквивалент массы постоянна и никому не подконтрольна.

Но как обстоит дело с всеобщим эквивалентом стоимости – деньгами и золотом? Имеется ли возможность по желанию менять этот эквивалент?

Золото было выбрано в качестве эталона стоимости именно как наиболее редкий предмет, соответственно, наиболее сложно поддающийся манипуляции. Но несомненно, что имеется возможность *по желанию* добыть больше или меньше золота.

Когда золото было вытеснено бумажными деньгами, то возможности манипулирования всеобщим эквивалентом, то есть измерителем стоимости, стали вообще неограниченны.

* * *

Таким образом:

- i) Стоимость по определению относительна.
- ii) Стоимость меняется по желанию в пространстве и во времени.
- iii) Существует несколько значений стоимости одного и того же объекта в одном сознании.
- iv) Средства измерения стоимости меняются по желанию.

Так наука ли экономика, или это религия, которая просто использует математику?

Теории стоимости

Поскольку стоимость – это коэффициент обмена, то как должны устанавливаться «правильные» коэффициенты обмена одних товаров на другие? От этого полностью будет зависеть справедливость общества, которое основано на разделении труда и на обмене продуктами труда.

Если экономика – это религия, то откуда в нашем сознании возникло представление о стоимости как о чём-то абсолютном, физическом, *объективном*? Представление о том, что стоимость устанавливается сама по себе, по воле природы, но не по желанию человека?

Теория стоимости в рыночной экономике

Существовали в мире и сейчас существуют некоторые паразитные люди, целые прослойки людей и даже страны, которые приспособились жить трудом других. Вначале они держали своих рабов в подчинении кандалами, плёткой и клеймом. Но в том было много опасного и неудобного. Тогда придумали они, как сменить физические кандалы на рабство сознания, как задурить голову и заставить подчиняться себе без сопротивления.

На вопрос бедного, почему он беден, хозяин во все века отвечал одинаково. Ты беден, потому что ты *ленив* и *глуп*, то есть ты или не умеешь или не хочешь работать.

Этот простейший принцип был облечён в университетские мантии и положен в основу высокопарной английской политэкономии. Она стала очень удобна для того, чтобы объяснять как собственным бедным, так и колониям, что они сами виноваты в своём положении, а рыночная экономика – это объективный закон природы.

Понятие стоимости как выражения затраченного труда появилось впервые в трудах английских «экономистов» Давида Риккардо и Адама Смита в конце XVIII века.

Не особо утруждаясь обоснованием своей теории, Адам Смит просто ввёл столь глубоко научное понятие как «невидимая рука рынка». Точно так же, как церковники ссылались во всём на божью волю, Адам Смит списал всё на волю нового бога – Рынка.

Конечно, это не рука рынка изымала всё, что удавалось нащупать в колониях, а сальная рука англичанина. Но этой руке очень хотелось оставаться невидимой.

* * *

Претерпев множество модификаций, в наши дни объяснение объективности стоимости в рыночной экономике сводится к следующему.

Цена¹ товара определяется на основе спроса и предложения. Спрос и предложение формируются в открытой конкурентной борьбе. Конкуренцию выигрывает тот, кто работает лучше, умнее, производительнее, качественнее. Соответственно, цена устанавливается на минимально возможном уровне, от чего выигрывают все.

¹ Рыночная экономика не делает различия между стоимостью и ценой.

Заметим, что рыночная экономика хорошо объясняет снижение цен на промышленные товары за счёт механизации и увеличения производительности труда. Но она предпочитает не обсуждать причины постоянного роста цен на землю¹, которую по определению никто производит.

Как видим, рыночная экономика хотя и признаёт и относительность, и постоянную изменчивость стоимости, но считает эту изменчивость объективной. Учитывая, что за исключением последних 30 лет, золото веками было мерилем стоимости, а масса золота – физическая и объективная величина, то хотя цены на отдельные товары относительны, но богатство в целом воспринимается как абсолютное.

Рыночная экономика рассматривает разные виды денег, но никогда не обсуждает философский смысл денег. Она априори подразумевает, что деньги – это нечто высшее, это мерило всего.

Трудовая теория стоимости

Второе наиболее известное объяснение стоимости мы находим в марксизме.

Маркс взял за основу английскую политэкономия² и попытался её модифицировать. Он пытался объяснить нищету и открытую эксплуатацию рабочих с одной стороны, и чудеса промышленного производства с другой стороны³.

Приведём современное марксистское определение стоимости⁴:

Стоимость – это воплощённый в товаре и овеществленный в нём общественный труд товаропроизводителей. Величина стоимости товара определяется количеством труда, общественно необходимого для его производства, и измеряется рабочим временем и определяет те пропорции, в которых один товар обменивается на другой.

Чтобы понять точку зрения Маркса на стоимость, надо вспомнить, что другой опорной частью его мировоззрения был *материализм*⁵. Отталкиваясь от естественнонаучных представлений того времени, Маркс просто не мог рассматривать стоимость как субъективную величину, он искал доказательства её объективности.

Маркс рассуждал как крестьянин, как рабочий или ремесленник, для которых продукт труда выражался в первую очередь в твёрдых физических величинах – мешках зерна, пудах стали, метрах полотна, штуках сюртуков.

Количество зерна может быть только объективным, и оно может только расти; затраченный труд объективен (затраченное время), и он может только расти. Точно так же и количество стоимости по Марксу должно быть объективным и должно только расти.

¹ За исключением причины инфляции.

² Как мы помним, одной из трёх составных частей марксизма является английская классическая буржуазная политэкономия.

³ Заметим, что между публикацией главной работы Адама Смита «Материальное богатство стран» в 1776 году и Манифеста Коммунистической партии в 1848 году прошло довольно мало времени.

⁴ Все понятия марксизма в этой главе цитируются по третьему изданию Большой Советской Энциклопедии.

⁵ Материализм Фейербаха.

Маркс считал, что создаваемая трудом рабочего стоимость – это такая же *абсолютная* физическая величина, как и мешки крестьянина. Чтобы сравнить стоимость разных товаров, Маркс ввёл и всеобщий абсолютный эквивалент стоимости – *затраченный труд*.

Отсюда Маркс объяснил и механизм эксплуатации. Феодал отбирал у крестьянина часть выращенного им урожая, например, 20 мешков из каждых 100. Иногда феодал заставлял крестьянина обрабатывать на своих наделах, то есть отбирал его абсолютное рабочее время.

Маркс решил, что капиталист действует по такому же принципу. Но поскольку крестьянин кормил себя сам, а рабочий всё же получает оплату от капиталиста, то капиталист как бы оставляет рабочему часть произведённых им «мешков» на пропитание, а часть забирает себе точно так же, как забирал феодал.

Маркс перенёс на стоимость все характеристики массы – абсолютность, неизменность во времени, пространстве, независимость от сознания.

Отсюда возникла и «физическая» теория промышленного воспроизводства. Для того чтобы получить урожай, надо посеять определённое количество зерна. Для того чтобы получить сталь, надо положить в топку определённое количество руды.

Обобщив это, Маркс стал считать, что для любого воспроизводства нужно соблюдать некие объективные пропорции затрат на средства производства и на потребление. Финансовые инвестиции по Марксу – это всё равно что подвоз топлива или металла к заводским печам.

* * *

Маркс был материалистом и объективистом и по отношению к развитию общества в целом. Он считал, что изучает детерминированные законы мироздания, единственно возможный путь развития человечества.

Поскольку общественная практика – критерий истины, а золото в реальной жизни было общепризнанным эквивалентом стоимости, то золото в марксизме де-факто стало эквивалентом труда¹.

Таким своеобразным образом совместились несовместимое – любовь к труду и уважение к идолу насилия и к инструменту эксплуатации.

Другим следствием из трудового определения стоимости стало уважение и почитание вещей – поскольку если мы почитаем труд, мы должны почитать и воплощённый труд.

* * *

Марксизм был доминирующей общественной теорией в России на протяжении долгих лет. Осознаём ли мы или нет, но на сознательном и подсознательном уровне наши представления о стоимости сформированы именно Марксом.

¹ Если бы это было верно, то единицей труда был бы труд, затраченный на добычу 1 грамма золота.

Маркс наложил на наше сознание «заклятие стоимости», от которого мы не можем освободиться до сих пор.

Теории стоимости как религии

Как мы уже показали, стоимость – коэффициент обмена товара на товар – является величиной относительной и субъективной. Соответственно, правила формирования стоимости можно (и единственно возможно) задавать *извне*, исходя из *философских* взглядов на жизнь. Этим, собственно, и занимаются как рыночная экономика, так и марксизм.

Можно сказать людям, что они *должны* обмениваться на основе затраченного труда. Можно сказать людям, что они *должны* обмениваться так, чтобы получить максимальную личную выгоду.

При изменении философии, мировоззрения, культуры, *ценностей* в обществе неизбежно будут меняться и стоимости товаров; будут меняться пропорции, в которых люди готовы обменивать один товар на другой. Понятия труда и выгоды тоже будут меняться.

О мировоззрении рыночной экономики, которое нигде не декларируется, но которое лежит в её основе, мы подробно говорили в предыдущих главах. Но даже то, что открыто постулирует типичный учебник рыночной экономики, хорошо подтверждает нашу реконструкцию. Его отправной точкой является тезис о том, что «материальные желания человека безграничны, но материальные ресурсы ограничены».

Соответственно, цель рыночной экономики – «оптимизация, получение максимального удовлетворения материальных желаний, то есть максимальное производство, исходя из имеющихся ресурсов». В последующих главах мы вернёмся к вопросу о том, безграничны ли материальные желания человека; и правда ли, что денег никогда не бывает слишком много.

Проблемы трудовой теории стоимости

Давайте рассмотрим, в чём плюсы и минусы предложения Маркса о том, что обмениваться надо на основе затраченного труда.

Сравнение затраченного труда

Первый вопрос – как сравнить затраченный труд? Если люди на виду друг у друга, например, в одной бригаде, то это сделать легко. Но если это разные бригады, если это разный вид труда, если это разные страны, то такое сравнение резко усложняется. Можно учесть рабочее время, но очень сложно сравнить интенсивность труда.

Если попытаться учитывать результаты труда, то получится замкнутый круг – труд будет оцениваться по продуктам, а продукты по вложенному труду.

Чтобы разрешить этот парадокс, в Советском Союзе учитывали трудодни и устанавливали производственные нормы. Такой подход нередко приводил к тому, что люди не были заинтересованы в повышении своей производительности, ибо это только увеличивало норму. Также он приводил к постоянному недоверию (не недорабатывает ли он), и к излишнему контролю над людьми. Затраты становились важнее, чем результаты.

Труд с удовольствием и труд без удовольствия

Как сравнить труд, который доставляет удовольствие, и труд, который производится из-под палки?

Один из выходов – считать, что любой труд почётен и приносит удовольствие. К сожалению, в реальной жизни не всякий труд доставляет удовольствие.

Поощрение инноваций

Третья проблема связана с инновациями и изобретениями. Если до изобретения деталь изготавливалась, например, за 10 часов, а после изобретения – за 1 час, то как должна измениться стоимость уже готовых деталей на складе или в магазине? Внедрение изобретений и новой технологии не всегда поощрялось такой системой.

Относительность необходимого труда

Маркс справедливо писал, что капиталист платит рабочему не за весь труд, который рабочий вкладывает в производство, а только за ту часть, которая необходима для жизни рабочего. На самом деле, капиталист платит только за ту *часть* необходимого времени, которое рабочий *проводит* на производстве.

Пусть рабочий на фабрике работает 8 часов в день, из них 4 часа он создаёт необходимый продукт для себя, и 4 часа – прибыль для капиталиста. Пусть второй рабочий после фабрики ещё 3 часа работает на своём садовом участке. Пусть работа на садовом участке покрывает половину потребностей рабочего, тогда для жизни ему достаточно получить оплату только за 2 часа рабочего времени на фабрике, и он может принести большую прибыль капиталисту.

Более того, для рабочего с семьёй необходимое время – одно, для холостого – другое. Сам уровень жизни рабочего – понятие относительное.

Похожие проблемы возникают и в социализме – следует ли учитывать труд крестьянина на своём участке? Как компенсировать рабочему, который переехал в город, невозможность работы на своём участке? И так далее.

Качество и затраты труда

Как сравнить качественно выполненный труд и менее качественно (как в силу желания, так и в силу способностей)?

Если обменивать уголь на зерно, то качество труда можно измерить объективными показателями, и в соответствии с ними установить, например, различные сорта для каждого продукта.

Но если обменивать сапоги на платья, то этот обмен в принципе субъективен и посторонний человек не может устанавливать «объективные» правила обмена.

Интеллектуальный и физический труд

При всём желании, невозможно объективно сравнить затраты человека на интеллектуальный и на физический труд; невозможно измерить творчество.

Стоимость и S-кривая потребностей человека

Заметим, что рассуждения Маркса о том, что в основе обмена должен лежать затраченный труд, всё же достаточно верны для людей, которые находятся на *первом* участке S-кривой потребностей человека.

* * *

Люди, находящиеся в нужде, обменивают товары и рабочее время по принципу экономии своего времени и максимальной практической отдачи.

Крестьянин прекрасно знает, сколько займёт выращивание картошки по сравнению с выращиванием пшеницы. Он знает, скольких людей накормит пшеница, скольких картошка, а скольких – малина. Исходя из этого он определяет, нужен ли ему обмен картошки на пшеницу и специализация в одном из этих занятий.

Крестьянин знает и сколько времени ему сэкономит использование плуга по сравнению с сохой или ветряная мельница по сравнению с жерновом. Поэтому он действительно мыслит обменом труда на труд.

Так же поступает и небогатый городской человек – он взвешивает, проще ли ему самому сделать ремонт в квартире, или нанять другого; приготовить обед самому или сходить в кафе.

* * *

На *втором* этапе S-кривой, когда базовые потребности человека удовлетворены, на этапе удовольствий, логика человека, а вместе с ней его представления о стоимости, начинают меняться. У него уже больше свободных денег.

Выбирая между удовольствиями, человек уже не смотрит только на функциональность и затраченное или сэкономленное время. Он сравнивает эффект от удовольствий. Он *меняет одно удовольствие на другое*, скажем, возможность сходить в театр на возможность купить торт. Он часто готов переплатить.

Здесь выигрывает не то удовольствие, которое экономит время (или на которое было затрачено больше труда), но то, которое даст большее удовлетворение.

* * *

На *третьем* этапе S-кривой, когда речь идёт о власти (в рыночной экономике), человек уже не сравнивает ни время, ни труд, ни удовольствия. Он сравнивает только то, что даст ему большее приращение статуса, власти, престижа, денег. По этому принципу он и определяет стоимость товара.

На третьем этапе уже не человек определяет стоимость товара, а товар определяет, какой человек сможет его купить.

* * *

Эти закономерности легко увидеть на примере *автомобилей*. Все автомобили, предлагаемые сегодня на рынке, можно разбить на три группы – экономичные, средний класс (performance) и статусные.

Когда человек выбирает экономичный автомобиль, он ищет максимум функциональности за минимальную цену. Он сравнивает двигатель, расход бензина, надёжность, долговременность, проходимость, ремонтпригодность. Автомобиль для него является средством передвижения из точки А в точку Б с минимальными затратами.

При выборе машины среднего класса он уже готов переплатить существенные деньги за удовольствия. Его начинают интересовать кожаные сиденья (которые стоят дороже двигателя), красивые фары, рассекатели воздуха, и так далее. Он начинает воспринимать саму езду на машине как приключение и приятное времяпровождение.

При выборе престижной машины человек смотрит не столько на её внутренность, сколько на статус. Он не просто не стремится сэкономить, но он хочет купить настолько дорогую машину, чтобы, глядя на нее, сказали – эта машина стоит столько-то тысяч долларов, а её хозяин занимает определённое положение в обществе.

Можно выделить целые группы товаров, соответствующие разным участкам S-кривой, и для каждой группы товаров существуют свои под-законы стоимости.

В первую войдут утилитарные – бензин, электричество, простые продукты питания, дешёвая одежда, домашний телефон, автомобиль «Жигули» и так далее. Во вторую – косметика, духи, модная одежда, сотовый телефон, автомобиль «Тойота». В третью – дорогие рестораны, одежда от модельеров, автомобиль «Мерседес».

Закон стоимости меняется в соответствии с S-кривой не только для отдельного человека, но и для классов и для обществ в целом. Невозможно правила обмена с одного этапа пытаться применить на другом этапе.

Советская теория стоимости

Таким образом, теория трудовой стоимости Маркса несла множество проблем, которые невозможно было разрешить, даже при всём желании поверить в неё.

На практике в СССР была создана *третья теория стоимости*, которая не описана в экономических учебниках. Выход был найден не в попытке организовать абсолютно справедливый обмен; не в попытке постоянно считать, кто кому должен.

В 1920-е годы в экономике СССР начали следовать христианскому (или коммунистическому) принципу. Не ищи максимальной прибыли, не ищи и равенства в обмене. Наоборот, не бойся отдать больше, чем получишь. Работай так много и так хорошо, как можешь, а государство распределит общие результаты труда по принципу, кто больше *нуждается*.

Деньги выполняли функцию универсальных талонов, на которые можно было выбрать товары, которые скорее распределялись, чем продавались. Для поощрения отдельных достижений выдавалось больше или меньше талонов.

По иронии судьбы, чем сильнее становилось Советское общество, тем больше насыщалось оно товарами. Тем больше людей получали всё необходимое и переходили на этап потребления удовольствий, и тем хуже начинал работать основной закон стоимости СССР.

ТРИ МИФА РЕЛИГИИ ДЕНЕГ

Чтобы продолжить рассмотрение модели функционирования рынка, нам необходимо разоблачить три устойчивых мифа рыночной экономики – (1) миф о сложности и о глубине экономической теории, (2) миф о производстве, и (3) миф о том, что рост экономики автоматически приводит к улучшению жизни людей.

Арифметическая модель мира

Любой учебник по экономике изобилует сложными математическими формулами, замысловатыми кривыми и различными графиками. Экономика считается очень точной и детальной наукой.

Но обратим внимание на то, что в своей основе религия денег не идёт дальше арифметической модели мира. Помимо плюса и минуса, используются только три дополнительных действия. Умножение (количество товара на цену единицы товара), деление (например, общие расходы на единицу товара) и разновидность деления-умножения – процент (для долгов).

Каждый человек в мире описан в виде счётной книги. Все возможные отношения между людьми сведены к четырём *арифметическим* действиям.

Переход в рыночную экономику и является переходом к такой арифметической модели мира с полным откидыванием любых других соображений, как мешающих рынку, как антирыночных.

* * *

Сама идея описать весь мир, используя только арифметику, звучит довольно своеобразно. Попробуйте построить работающую модель, например, автомобиля, описывая каждую его деталь только *одним* цифровым дескриптором, а взаимодействие между любыми деталями – только арифметическими операциями.

Но в финансовых отчётах огромных корпораций вы не увидите ни интегралов, ни производных, никакой сложной математики – только четыре действия. Товары не будут описаны сложными физическими характеристиками – только ценой. Любой бухгалтер прекрасно обходится самым простым калькулятором (а успешному бизнесмену совершенно необязательно заканчивать школу).

В менеджменте даже присутствует понятие бизнес-модели, то есть того, как сложную деятельность реальной фирмы свести к этим четырём действиям. Если не удастся, то бизнес будет нежизнеспособен. Например, показ фильма по общедоступному ТВ сам по себе не ведёт к денежной транзакции. Поэтому в фильм вставляют рекламу, которая заставляет телезрителя купить товар, и часть выручки за этот товар поступает телеканалу как оплата за рекламу.

Чтобы хоть как-то приспособить эту примитивнейшую модель к реальной жизни, бухгалтерия использует приём открытия субсчетов и учёта разных параметров фирмы на

отдельном субсчете. Например, субсчет для оборудования, для интеллектуальной собственности, для пенсионных выплат и так далее. Затем устанавливаются правила взаимодействия счетов. Но всё равно они сводятся к арифметике из четырёх действий. Поэтому правила бухгалтерского учёта становятся очень сложными, запутанными и постоянно меняются. Что открывает большое поле для финансовых махинаций.

Торговля против производства

Очень важно понять, что главная ячейка религии денег, формула прибыли, не только не содержит ничего связанного с развитием производства, но наоборот, она относит производство к затратам, и потому стремится его сократить.

Максимальную прибыль надо получить *во времени*. Простейший, и в то же время самый эффективный способ извлечения прибыли, это способ посредника, способ перепродажи. Купить товар у одного человека по малой цене и продать его другому за большую цену.

Чем больше перепродаж сделает торговец, чем чаще он обернёт свой капитал, тем выше будет прибыль. Любое производство требует более долгих вложений и уменьшает прибыль. Торговец идёт на производство только в тех случаях, когда прибыль нельзя получить перепродажей готовых товаров.

Поэтому в религии денег не может быть такого понятия как «способ производства». Капиталистический способ производства – это частный случай перепродажи, перепродажи рабочего времени наёмного работника.

* * *

Производство возникает как исключение, возникает иногда и только в определённых условиях:

- 1) когда не получается получить прибыль простым грабежом или перепродажей,
- 2) когда существует сильная конкуренция за власть и страх её потерять,
- 3) когда от производства ожидается прибыль, которая относительно выше перепродажи или ничего неделания.

Если эти условия нарушаются, производство останавливается.

Производство толкают и искусственно установленные государством и обществом формальные (законы) или неформальные (мораль, культура) внешние ограничения. Эти ограничения, словно стенки канала, заставляют течь воду в нужном направлении. Нет внешних стенок, и вода растекается. Нет детального регулирования, нет и производства. Сама по себе формула прибыли производство не запускает.

Мы привыкли к слову «экономика» и к связанному с ним ростом производства. Понятие *экономика* происходит от греческого слова «*oikonomike*», ведение домашнего хозяйства. Интересно, что в иврите, языке евреев, знатоков рыночной экономики и финансов, слова «экономика» вообще нет. Оно переводится как «калькаля», от итальянского «калькулятио», то есть калькуляция – всё та же счётная книга.

«Экономика свободного рынка» – это бессмысленное словосочетание, что-то вроде «домашнее хозяйство торговой лавки»¹.

* * *

Прибыль не имеет отношения к хозяйству, прибыль достигается через торговлю, иными словами через коммерцию, куплю-продажу. Купля-продажа и является основой всех отношений в религии денег.

Загляните в годовые отчёты любой корпорации, организации, правительства или налоговую декларацию отдельного человека. Они все построены по принципу всё той же счётной книги средневекового купца.

Интересно, что графа расхода в отчётах корпораций имеет два раздела – «cost» (стоимость) и «expenses» (издержки). В издержки включаются текущие расходы на деятельность фирмы, включая зарплату, оборудование и так далее. Зачем же тогда раздел «cost»? «Cost» – это стоимость закупленных фирмой готовых товаров для перепродажи.

Когда компании сообщают о полученной за год или квартал прибыли (profit), то на самом деле это не есть прибыль в нашем понимании. Это полная выручка минус «cost». «Profit» правильнее перевести как «барыш», «нажива». И только потом от прибыли отнимаются издержки и вычисляется собственно чистая прибыль (earnings).

Все сотрудники корпорации относятся к её расходам, которые следует уменьшать. Далее, чем меньше денег вложил торговец, и чем большую прибыль он получил, тем лучше. Поэтому чем выше стоимость основных фондов (то есть принадлежащих фирме производственных машин, механизмов, зданий), тем *хуже* прибыльность и финансовые показатели фирмы.

Естественно, что финансовые показатели выше у тех фирм, которые заняты наиболее чистой куплей-продажей, а не производством.

Для домашнего хозяйства это выглядит идиотизмом. Но отчёты и не предполагают, что кто-то должен заниматься производством или хозяйством. Все счётные книги корпораций сохранили своё первоначальное значение – описать торговую лавку.

Счётные книги толкают корпорации к тому, чтобы те избавлялись от собственности, от производства, от служащих, и стремились к своему средневековому идеалу – к пустышке.

Рост экономики как рост транзакций

Поскольку главным «положительным» чувством в религии денег является жадность, а главной целью – увеличение своей цифры, то общество в целом, чтобы держать всех довольными, обязано стремиться к увеличению цифры каждого из его членов.

Обычно такое увеличение связывают с ростом экономики, с ростом производства, на уровне страны – с ростом ВВП, валового внутреннего продукта. Правительства ставят своей *главной* целью увеличить ВВП, добиться роста на X процентов в год. Но как мы увидели, экономика – это торговля, а производство – частный случай перепродажи.

¹ Вероятно, следует ввести термин «поганомика».

Поэтому рост экономики приносит простое увеличение торговых *транзакций*.

Почему увеличение транзакций ведёт к росту экономики? Представим такой пример. Два человека растят на своих огородах огурцы и помидоры и сами же их едят. В этом году они собрали и съели урожай, вдвое больший, чем в предыдущем. Но денег от этого у них не прибавилось, в счётных книгах пусто, экономика не растёт.

Затем один сосед начинает растить только помидоры, и относит их в лавку к купцу, который даёт ему за помидоры десять долларов. Другой сосед растит только огурцы, и тоже отдаёт их купцу за десять долларов. Теперь у каждого из соседей есть деньги. Естественно, что следующим шагом они идут к тому же купцу и тратят эти деньги на отсутствующие у первого огурцы, у второго – помидоры.

На самом деле их жизнь лучше не стала. Но с точки зрения счётной книги, раньше эти люди ничего не имели, но сейчас каждый из них стал богаче на десять долларов. Выросла экономика, выросло товарное производство, купец получил прибыль, государство получило налоги, образовались новые рабочие места – продавца в магазине, бухгалтера, налогового инспектора, банкира.

* * *

В целом, чтобы увеличить торговлю, есть два способа. Первый – увеличить скорость оборота существующих товаров¹. Но это имеет предел. Второй – увеличить число товаров, которые находятся в обороте. Новые товары можно создать производством, но *дешевле* просто взять существующие, которые ещё не находятся в обороте, и запустить их в оборот.

Экономика оцифровывает и вводит в оборот то, что было раньше бесплатно. Этим она заставляет людей думать, что у них стало больше денег, хотя на самом деле жизнь стала хуже. Ведь мы помним, что стоимости – это только относительный показатель.

Раньше вода была чистая из колодца, теперь её продают в бутылках, раньше медицина была бесплатная, теперь за деньги, раньше можно было парковаться бесплатно, теперь – за деньги и так далее.

Даже формально, статистически, уровень жизни не зависит от ВВП. В Саудовской Аравии грамотность ниже, чем в Шри-Ланке, хотя средний доход в 15 выше. Детская смертность в Бразилии в 4 раза выше, чем на Ямайке, хотя доход вдвое больше.

* * *

Подумайте, (1) способствуют ли росту экономики следующие события. И (2) становится ли от этого лучше жизнь человека.

- Три женщины воспитывают своих детей дома, готовят обед, убирают. Или одна из этих женщин идёт работать официанткой, другая – полойкой, третья – нянкой.

¹ То есть чаще продавать и покупать одни и те же товары.

- Человек готовит дома. Или человек ест в Макдональдсе, а затем покупает лекарства от изжоги.
- Человек ест в меру. Или человек объедается до ожирения, а потом покупает средства для похудения.
- Человек ходит пешком. Или человек покупает автомобиль, а потом покупает беговую дорожку.
- Человек дышит чистым воздухом. Или человек курит сигареты, заболевает раком, что увеличивает производство лекарств.
- Автомобиль попадает в аварию, что приводит к увеличению производства новых автомобилей.
- Пожарник находится без работы, он поджигает лес, появляется работа и растёт производство средств пожаротушения¹.
- Военная корпорация изготавливает ядерные ракеты, а затем систему противоракетной обороны (тоже реальный случай).

* * *

В древней сказке заветным желанием короля было, чтобы всё, к чему он прикасается, превращалось в золото. Всё, к чему прикасается религия денег, превращается в сознании человека в деньги. Король вскоре не смог ни есть, ни пить, и умер от своей способности.

¹ Реальный случай летом 2002 года в США.

МОДЕЛЬ РЫНОЧНОЙ ЭКОНОМИКИ

Чтобы представить, как функционирует общество в рыночной экономике, давайте рассмотрим структурную схему рынка, которая вытекает из формулы прибыли. Затем мы продолжим рассмотрение основных вопросов политэкономии.

I.

Аксиомы рыночной экономики

Каков базовый набор аксиом, минимальный набор ключевых правил, которые лежат в основе рыночной экономики? Мы можем выделить три части модели: структура, цель и операции в структуре.

1. Структура

Структура рыночной экономики – это иерархия людей, в которой каждому человеку соответствует цифра его состояния.

Состояние человека состоит из принадлежащей ему собственности. Собственность, обычно, это материальные вещи, но она может быть и нематериальной, например, торговая марка или информация.

2. Цель

Целью каждого человека *в отдельности* является *прибыль*, то есть всяческое приумножение стоимости своей собственности и движение вверх по иерархии.

Целью иерархии *в целом* является увеличение стоимостей каждого из членов иерархии. Поскольку это – единственный способ предотвратить или сгладить внутренние противоречия между членами иерархии.

3. Операции

В физическом мире модель рыночной экономики допускает только *две операции* – купля и продажа. Купля и продажа собственности одного члена иерархии другому. В модели этим операциям соответствуют два арифметических действия – *плюс* и *минус*.

* * *

Это всё. Какой бы сложной не казалась и не пыталась казаться рыночная экономика, но вся её аксиоматика заключается в приведённых выше трёх пунктах.

Полнота модели

Поскольку экономика – это модель управления *всем миром*, то для полноты этой модели необходимо:

- 1) всё, что может быть предметом физического или воображаемого обмена, должно быть оцифровано и
- 2) отдано в чью-либо собственность,
- 3) любым изменениям в физическом и воображаемом мире должны соответствовать изменения в модели; и наоборот, изменения в модели должны приводить к изменениям в остальном мире.

Каждый раз, когда кто-то прикасается к какой-либо вещи, должна происходить финансовая транзакция купли-продажи, изменяться чьё-либо значение в иерархии, пусть и на очень маленькую величину.

Наиболее полно на сегодняшний день оцифрована земля, и даже такое мелкое событие как стоянка машины на пятачке земли на пять минут вызывает транзакцию в модели – оплату за парковку.

Такое маленькое изменение сознания человека, как показ ему картинки, тоже вызывает финансовую транзакцию – оплата рекламы на Интернет-сайтах ведётся за каждого посетителя. В данном случае оцифрованная собственность – мозг человека.

А если что-то нельзя посчитать, то есть включить в управляющую модель, то религия денег предпочитает это либо не замечать, либо уничтожить.

* * *

Рассмотрим полноту оцифровки на интересном примере. Как выразить в деньгах страдания человека? В США такую оцифровку регулярно проводят суды, заставляя выплачивать огромные штрафы тех, кто привёл к этим страданиям. Это может показаться не экономической проблемой, но если такую оцифровку не делать, то возникают ситуации, похожие на случай с Форд Пинто.

В 1970-е годы компания Форд выпустила автомобиль Пинто, который был спроектирован с дефектами. Если Пинто сталкивался с другим автомобилем под определённым углом, то бензин из бензобака Пинто попадал в его пассажирский салон и воспламенялся. Те, кто находился в Пинто, сгорали заживо. Когда стали поступать сообщения об авариях, инженеры Форда нашли причину дефекта и предложили вариант исправления. Для этого требовалось вернуть на заводы сотни тысяч машин и переделать конструкцию бензобака.

Экономисты Форда, используя статистику аварий, подсчитали, сколько примерно таких катастроф произойдёт за все годы эксплуатации Пинто, и сколько людей сгорит заживо. Они подсчитали, в какую сумму обойдутся выплаты по страховкам и искам пострадавших. Они также подсчитали, что затраты на переделку всех Пинто в несколько раз превысят затраты по искам. Соответственно, Форд решил, что *экономически выгоднее* сжечь людей, чем переделывать автомобили, и спрятал все документы.

Поскольку Пинто продолжали гореть факелами на дорогах, судам постепенно удалось восстановить истину. Они наказали Форд огромными штрафами. Теперь в аналогичных

ситуациях Форд и другие компании сравнивают убытки от переделки с убытками от потенциальных штрафов. Только резко увеличив денежную стоимость человека в счётной книге Форда, до него удалось довести мысль о ценности человеческой жизни.

Понятие товара

Просто так передавать от человека к человеку цифровые значения или собственность не имеет смысла (за исключением подарка и грабежа). Поэтому для получения прибыли необходим некий посредник. Он называется *товаром*. Товаром может быть всё, что угодно, не обязательно физический предмет.

| *Товар* – это носитель стоимости и посредник при получении прибыли.

Каким образом можно получить прибыль с помощью товара? Это можно сделать только в том случае, если существует *разница* в стоимости товара, то есть разница в воспринимаемой ценности одного и того же товара для одного человека или для разных людей¹.

Иными словами, прибыль возможна, если люди или один и тот же человек готовы поменять один и тот же товар на другие в разной пропорции. Подробнее вопрос возникновения разницы в стоимости мы рассмотрим ниже.

Забирая себе разницу между значениями стоимости товаров в сознании разных людей (или одного человека), человек увеличивает свою собственность и положение в иерархии.

Понятие денег

Какова функция денег в рыночной экономике? Говоря о богатстве, человек обычно в первую очередь думает о деньгах и фокусируется на деньгах. На самом деле,

| *Деньги* – это в первую очередь средство транспортировки стоимости товаров между сознаниями разных людей².

* * *

Представим, как происходит обмен товарами *без* денег.

Один житель селения из рук в руки передаёт другому зерно, взамен получает шерсть. Теперь представим, что эти люди живут в разных селениях, которые расположены далеко друг от друга. Для перевозки шерсти и зерна нужен транспорт, например, ослы. В одном селении на ослов грузят зерно, они приходят в другое селение, отдают зерно, на них грузят шерсть и возвращают ослов жителям первого селения.

Представим также, что у жителей есть всего 10 ослов, и что они обмениваются шерстью на зерно в пропорции 1 мешок шерсти = 2 мешка зерна. Тогда вначале каждый осёл несёт по 2 мешка зерна, а на обратном пути он несёт 1 мешок шерсти.

¹ Стоимость, как и иерархия, не существует вне сознания человека.

² В традиционной экономике об этой функции денег говорят как о средстве обращения.

Теперь представим, что шерсть не нужна немедленно жителям первого селения. Тогда жители второго селения могут использовать ослов, чтобы привезти ткани из третьего селения.

Деньги – это такие же ослы, но не для перевозки физических товаров, а для перевозки их стоимости.

1 доллар = 1 условный осёл.

Один доллар-осёл может перенести 1 единицу стоимости. Для перевозки одного пальто стоимостью 50 долларов надо иметь 50 долларо-ослов. Для перевозки мешка крупы весом 20 кг и стоимостью 50 центов за кг достаточно 10 долларо-ослов.

В чём разница между настоящими ослими и долларо-ослами?

- 1) Товары и долларо-ослы путешествуют одновременно, но в *противоположных* направлениях – осёл приходит к тому, кто отдал товар, от того, кто его получил.
- 2) Для перевозки стоимости люди *обязаны* использовать только определённых долларо-ослов (национальную валюту).
- 3) При появлении долларо-осла люди *обязаны* обменять на него свой товар по заранее объявленной ими цене (принимать деньги к оплате).
- 4) При прибытии товара люди *обязаны* отдать владельцу товара договоренное количество ослов.
- 5) Есть люди (банкиры), которые постоянно *контролируют* выпуск ослов на дороги.

Помимо аналогии с ослими, можно использовать аналогию между долларами и электронами. Как электроны переносят заряды, так доллары переносят стоимость. Для переноса одного заряда нужен один электрон, так же для переноса единицы стоимости нужен один доллар¹.

* * *

Посмотрим, как понятия долга, банка, инфляции и курса валют представляются в «ослиной» модели.

Долг – мне нужны товары, но у меня нет в наличии ослов. Я прошу ослов займы у соседа, и обещаю отдать с процентами, то есть больше ослов, чем взял. Естественно, что я могу вернуть ослов, только продав кому-то свой товар.

Банк – ослиное стойло. Люди отводят туда свободных ослов, чтобы их не угнали бандиты. Приведённых ослов банк тут же даёт займы тем, у кого их нет, под процент.

Кроме того, банки знают секреты, как размножать ослов (подробнее об этом – позже). Разводить ослов разрешено только банкирам. Ослы, разведённые вне банков, считаются фальшивыми и при выявлении уничтожаются.

Инфляция – если люди видят, что свободных ослов становится больше, чем товаров, то они начинают грузить на каждого осла всё меньше и меньше товара. Люди боятся, что если

¹ Другими аналогиями могут быть лемминги и маленькие человечки (см. первую главу).

они отдадут свой товар за малое количество ослов, то они не смогут обратно поменять ослов на нужный им другой товар.

Инфляция может возникать в двух случаях – или сократилось производство товаров, или банки и правительства выпустили на дороги слишком много ослов. Зная эту особенность правительств, люди пытаются предугадать, сколько свободных ослов ходит по дорогам. Поскольку точно никто не знает, то слухи и косвенные признаки играют большую роль.

Центральные ослиные стойла, центральные банки, постоянно держат резерв лишних ослов или отлавливают свободных, если их становится слишком много.

Снижение цен – иногда ослов не хватает, тогда люди готовы нагрузить на каждого осла дополнительный товар, лишь бы получить ослов и обменять на необходимое им.

Курс валют – в разных странах товары возят на ослах разного цвета. Например, в одной стране на белых, а в другой – на зелёных. Если человек хочет взять товар из соседней страны, он должен пригнать своих ослов в специальный пункт обмена ослами, называемый валютной биржей.

В зависимости от того, сколько есть желающих поменять зелёных ослов на белых, биржа устанавливает соотношение обмена. Например, 1 зелёный осёл = 30 белых ослов. Если число пребывающих белых ослов будет увеличиваться, а зелёных – нет, то за каждого зелёного осла будут давать всё больше белых, и наоборот.

Эволюция и идеализация денег

Давайте рассмотрим, как происходила эволюция денег в сторону их идеализации, в сторону выполнения их главной функции – транспортировки стоимостей между сознаниями людей, и в сторону откидывания всех второстепенных функций.

Итак, в начале развития торговли шёл обмен товара на товар. Если товары находились в разных странах, то обмен осуществлял купец. Смыслом существования купца было так провести обмен, чтобы получить личную выгоду.

Например, купец менял шерсть на зерно. В чужой стране он менял 3 мешка шерсти на 6 мешков зерна, в своей стране он менял обратно 4 мешка зерна на те же 3 мешка шерсти. В результате у купца образовывался навар в 2 мешка зерна.

Для удобства купцов в торговых городах (обычно в портах) устраивались склады. Вместо того чтобы носить товар с собой, в момент сделки купец просто писал записку начальнику склада с приказом выдать зерно человеку, купившему его у купца.

По мере развития торговли обмена становились всё сложнее и сложнее. Купец мог менять шерсть на ткани, ткани на оружие, а уже оружие на зерно. Не всегда купец обменивал товар на другой товар немедленно.

Нужен был некий всеобщий эквивалент товара, который было бы сложно подделать. Им стало *золото*.

Теперь купец обменивал товары на золото и обратно золото на товары. Это дало огромное удобство купцу – товары быстро портились, занимали много места. Золото было компактно и вечно. Его было очень легко накапливать и сохранять.

В целях безопасности купец старался не носить золото с собой. Он держал золото на охраняемом складе, и в момент покупки опять просто выдавал продавцу расписку – *чек*. Продавец, как правило, сам был купцом, и тоже держал своё золото на складе.

Вместо того чтобы таскать золото из одного места в другое, купцы просто обменивались расписками, а золото не покидало склады. На складах, которые стали называться банками («bank» по-английски – хранилище), вели учётные книги, в которых напротив фамилии каждого купца записывали, сколько ему принадлежит золота. Если появлялся чек, то против фамилии выписавшего чек ставили минус (дебит), а против фамилии предъявившего – плюс (кредит). Чем больше золота было приписано к фамилии купца, тем он больше радовался и гордился этим.

Эта система банковского учёта сохранилась неизменной и до наших дней.

Не всегда использование чеков было удобным, ибо кто-то мог выписать и фальшивый чек, а для проверки требовалось идти в банк, который мог находиться в другой стране. Поэтому выпускались золотые монеты, которыми можно было расплачиваться на месте. Но золото – тяжёлый металл, и таскать большое количество монет было неудобно.

Поэтому придумали выпускать своеобразные «чеки на предъявителя», заведомо подтверждённые банком – *бумажные купюры*, которые выпустивший их банк принимал безоговорочно и взамен немедленно выдавал золото.

При выпуске каждой купюры банк обязан был держать в своём сейфе соответствующий ей эквивалент золота. Но банки быстро сообразили, что можно выпустить больше бумажных купюр, чем хранится золота в банке на самом деле. Это возможно, поскольку купюры предъявляются к обмену на золото довольно редко, скажем 1 купюра из 10 в течение дня. Тогда можно держать в банке золото на покрытие только 10 процентов выпущенных купюр.

Банк как бы начал «создавать» золото из бумаги и давать его в кредит под процент, процент забирать себе, таким образом делать прибыль из воздуха. Поскольку жадность банкиров не имела границ, они так увлекались выпуском бумажных денег, что бумажки обесценивались, и многие банки разорялись.

С изобретением телефона и телеграфа стал возможен следующий шаг. Вместо того чтобы носить бумажный чек, клиент мог просто позвонить в банк или послать телеграмму с указанием переписать в счётной книге банка золото с его фамилии на фамилию продавца товара.

С изобретением компьютеров все счётные книги были введены в их память. Стало возможным не только мгновенное изменение записей внутри банка, но и быстрый обмен записями между банками. Бумажный чек из одного банка в другой посылается физической почтой, его обработка и сверка подписи занимает 7-10 дней. Электронная транзакция происходит в реальном времени.

* * *

Итак, эволюция денег происходила по следующей схеме:

Товар – Золото – Чек – Наличные – Электронные

Из физического, материального идола – золота, деньги стали просто цифрой, настоящим идеальным идиолом, который живёт только в сознании.

Разделение функций накопления и обращения

Деньги, начав свой путь с физического товара и золота, которые лежали в сундуке у купца, со временем идеализировались и приняли вид своей главной функции, функции переноса стоимости. Электронные деньги идеально подходят для выполнения ослиных обязанностей – они мгновенны, не существуют физически, их сложно украсть, их легко отслеживать и ими очень легко управлять.

Заметим, что помимо функции переноса стоимости, золото выполняло вторую важнейшую функцию – оно было средством *накопления*.

Именно по количеству накопленного золота определялось состояние и место в иерархии – как человека, так и страны. Золото было главным предметом накопления, то есть культового поклонения.

При идеализации функция накопления пропала. Цифра в памяти компьютера уже не может быть средством накопления. Ибо золото есть само по себе товар, стоимость которого может меняться относительно других товаров. Но цифра в памяти компьютера имеет смысл как товар только как кредит (ослы, которых одалживают для перевозки).

Разделение функций обращения и накопления началось с выдачи банками первых кредитов. Окончательное признание факта разделения было сделано в 1971 году, когда доллар США, а вместе с ним почти все мировые валюты¹, были «отвязаны» от золотого стандарта. До 1971 года теоретически любому доллару должно было соответствовать физическое золото в банке, после – нет.

Это привело к новой ситуации. Раньше деньги на сберегательном счету были эквивалентны хранению в банке золота. Теперь для сохранения функции накопления деньги, которые находятся на счету в банке, должны быть немедленно вложены в какой-либо товар или в предмет поклонения.

Если любая прибыль раньше автоматически имела эквивалент в золоте, то теперь прибыль, полученную в деньгах, ещё надо вложить в какой-либо товар.

Обычно так и происходит – банк от своего имени вкладывает деньги клиента в какой-либо товар. Он даёт кредит правительству, фирме или частному лицу, которые записывают своё имущество как залог. Фактически, банк вкладывает деньги в это имущество. Например, если банк дал кредит на покупку дома, то он вложил деньги в дом. Если он дал кредит на закупку бананов, то он вложил деньги в бананы.

¹ По существовавшей после Второй мировой войны Бреттон-Вудской системе доллар США был жёстко привязан к золоту, а остальные ведущие валюты – к доллару США.

Особый случай – когда деньги вкладываются в долговые обязательства правительств. Мы рассмотрим этот случай в дальнейшем.

II.

Получение прибыли с помощью товара

Вернёмся к базовым понятиям рыночной экономики и посмотрим, каким образом товар даёт возможность получения прибыли.

Как мы говорили, экономику интересует не сам товар, не его физические или потребительские свойства. Её интересует только одно свойство товара – стоимость.

Прибыль приносит даже не стоимость товара как таковая, а *изменение стоимости*, или *разница в стоимости* одного и того же товара в сознании покупателя и продавца.

Математически, изменение стоимости – это первая производная от стоимости. Нас интересует максимизация этой производной.

* * *

Как возникает разница в стоимости товара и как её можно увеличить?

А.

Разница в стоимости одного и того же товара может существовать как в сознании *одного* человека, так и в сознании *разных* людей.

Б.

Разница в стоимости одного и того же товара может существовать:

1. в пространстве,
2. во времени,
3. в результате структурных преобразований товара (т.е. его изменения).

В.

Разница в стоимости может быть увеличена как *снижением* стоимости покупки, так и *увеличением* стоимости продажи.

Далее, для того, чтобы увеличить разницу в стоимости товара, надо ответить на вопрос, зачем люди обмениваются товарами?

Г.

Обмен (обобщённо) происходит в соответствии с участками S-кривой:

1. в силу необходимости,
2. для удовольствия,
3. для увеличения статуса и власти.

Чтобы рассмотреть все возможные комбинации, можно составить матрицу комбинаций А x Б x В x Г. Приведём некоторые примеры.

* * *

При обмене в силу *необходимости* разница возникает, если один и тот же товар представляет разную необходимость.

Для одного человека

В пространстве:

- Снижением стоимости покупки – выплата низкой зарплаты или установление низких закупочных цен, например, крестьянам.
- Увеличением стоимости продажи – продажа необходимого по высоким ценам, пользуясь стеснёнными обстоятельствами человека, например, продажа сахара в единственном магазине в деревне.
- Обычно этот способ предполагает ту или иную степень монополизации торговли на определённой территории.

Во времени:

- Снижением – установка низкой закупочной цены, пользуясь срочностью, например, ломбард.
- Увеличением – установка высокой продажной цены, пользуясь срочностью, например, такси в аэропорту, платный туалет или продажа еды с наценкой в дороге.
- Успех этого способа зависит от выбора времени и места торговли.

В структуре:

- Снижением – нахождение дефектов или недостатков в товаре, который продаёт человек, сравнением с другими более дешёвыми функциональными товарами.
- Увеличением – расхваливание функциональных свойств товара или придание в сознании покупателя товару новой более важной функции. Например, это не просто сок, а средство похудения.
- Успех этого способа зависит от умения торговца лгать.

Для разных людей:

В пространстве:

- Снижением – поиск мест закупки товаров, где затраты в силу природных или иных условий будут наименьшими. Например, разница между затратами на выращивание помидоров в Молдавии и в Карелии. Здесь же разница между уровнями оплаты труда в бедных и богатых странах.
- Увеличением – поиск места продажи товаров, где необходимость в них наиболее высока. Например, необходимость нефти в Европе и на Ближнем Востоке.
- Зависит от способности торговца работать в разных странах. Естественно, что чем больше расстояние, тем легче обмануть.

Во времени:

- Снижением – закупка в моменты всеобщей нужды.
- Увеличением – продажа в моменты всеобщей нужды.
- Зависит от умения спекулировать в чистом виде.

В структуре:

- Снижением – нахождение наиболее дешёвых способов производства, увеличение производительности труда, уменьшение упаковки.
- Увеличением – создание средств экономии труда. Разница возникает, если новый товар даёт экономию времени. Например, если на изготовление плуга тратится 5 часов, а плуг экономит 50 часов работы, то возникает разница в 45 часов, часть которой и можно превратить в прибыль.
- Зависит от изобретательности и умения организовать производство.

* * *

При обмене на этапе *удовольствия* разница возникает, если один и тот же товар представляет разную силу удовольствия.

На уровне необходимого воспринимаемое значение стоимости более-менее одинаково, потому что есть общие для людей биологические и материальные ограничения. Стоимости удовольствий могут различаться очень сильно, ибо всеобщего знаменателя нет.

Для одного человека и для разных людей:

В пространстве:

- Снижением – поиск товаров, которые доставляют разное удовольствие в разных странах. Например, покупка бус в Европе и продажа в Африку.
- Увеличением – поиск товаров, которые доставляют большое удовольствие в стране продажи. Например, удовольствие от бананов в России гораздо выше, чем в Африке.

Во времени:

- Снижением – сбивание цены закупки на том основании, что товар не моден в данный момент. Перепродажа в момент возникновения моды.
- Увеличением – набивание цены продажи на основании, что товар очень моден в данный момент. Поиск товара, удовольствие от которого в данный момент времени выше, чем в иные моменты (хороша ложка к обеду). Например, бутылка вина в ресторане стоит гораздо дороже, чем в магазине.

В структуре:

- Снижением – снижение затрат, сохранение внешней формы при минимальном сохранении содержания.
- Увеличением – яркая упаковка, реклама и паблик-рилэйшнз.
- Зависит от искусства рекламы.

* * *

При обмене ради *статуса и власти* разница возникает, если один и тот же товар представляет разный престиж и даёт разную власть.

Для одного человека и для разных людей:

В пространстве:

- Снижением – поиск товаров, которые дают разную власть в разных странах. Например, пулемёт в Африке даст гораздо больше власти, чем в Европе.
- Увеличением – ввоз товаров, которые ассоциируются с престижем в одной стране, но не в другой. Например, автомобиль «Форд» даёт престиж в СНГ, но никакого престижа в Америке.

Во времени:

- Снижением – поиск вышедших из моды товаров престижа и власти и перепродажа их в другую страну. Например, бывших в употреблении лимузинов или устаревших самолётов.
- Увеличением – поиск товаров, которые нужны для захвата власти в данный момент в данной стране. Обычно оружие или брэнды.

В структуре:

- Снижением – сбивание восприятия власти и престижа, которыми обладают товары.
- Увеличением – производство товаров, дающих преимущество во власти. Например, более совершенного оружия и новых предметов роскоши.

* * *

Хорошая разница в стоимостях возникает и при обмене *наперекрёст*:

- Покупка товара как необходимого, продажа как удовольствия.
- Покупка как удовольствия, продажа как статуса.
- Придание товарам-удовольствиям и статусным функций необходимого.

Заметим, что поганый смотрит на *всё* в жизни как на товар, то есть как на предмет возможного обмена. Не только на физические вещи, но и на качества людей, на отношения. При этом собственное мнение поганого не имеет значения. Имеет значение только то, какое мнение о товаре есть у других, и как можно изменить это мнение (в пространстве, в структуре, во времени).

Выбор товара максимальной прибыли

Как видим, производство, то есть изменение структуры товара – это только один из многочисленных способов получения разницы в стоимости.

Поскольку целью любого поганого является максимизация прибыли, он ищет тот вариант, который даст максимальную прибыль. Одно из самых важных понятий рыночной экономики при принятии решения заняться тем или иным бизнесом – это «*opportunity cost*», то есть прибыль, которая приносится в жертву, которая может быть получена от альтернативного бизнеса.

Можно привести следующую упрощённую формулу привлекательности инвестиции:

$$\text{Привлекательность} = (\text{Разница стоимости}) * \text{Риск} / \text{Время}$$

где риск выражен как субъективная вероятность получить прибыль, например, 0.8 = вероятность удачи 80 процентов. Соответственно, чем ниже риск (чем его значение ближе к 1) и короче время, тем выше привлекательность инвестиции в целом.

Накопительные и временные товары

Все типы товаров можно разбить на две группы – *накопительные*, постоянные, неизменные во времени, и *временные*.

Только постоянные товары подходят в качестве идолов вечного поклонения и, соответственно, для функции *накопления*, накопления собственности и накопления положения в иерархии. К ним относятся земля, недвижимость, золото, драгоценности, коллекции, предметы старины и искусства – всё, что существует в ограниченных количествах.

Временные товары разбиваются на две группы:

- предметы ежедневного потребления (включая еду),
- рабочая сила, производящая эти предметы.

Временные товары невозможно накопить, ибо они довольно быстро портятся или теряют свою потребительскую стоимость.

Функция *накопительных* товаров – долгосрочное сохранение власти. Для сохранения власти стоимость накопительных товаров изначально, по определению, должна намного превышать стоимость временных товаров и особенно стоимость рабочей силы.

Мы также помним, что с момента отделения денег от золота любая прибыль в конечном итоге должна вкладываться в какой-либо накопительный товар.

Заметим, что с учётом очень длительного времени существования накопительных товаров, рабочей силой затраченной на их производство, можно в принципе пренебречь (а в случае земли затрат никогда и не было).

Иерархия собственности складывается именно из накопительных товаров. Поскольку в религии денег важны вещи, а не люди, то *накопительные* товары *первичны*, хотя они и часто совершенно бесполезны в повседневной жизни (например, то же золото и драгоценности).

Временные выступают как *средства получения* накопительных, посредники. Проблема в том, что для жизни людей и особенно рабочей силы нужны именно временные товары.

III.

Способы увеличения богатства

Поганое общество видит единственный смысл своего существования в увеличении собственного материального богатства. Давайте посмотрим, как может происходить это увеличение богатства. Как должен происходить не только рост экономики (транзакций), но рост накопленного состояния общества в целом.

Поскольку это богатство существует только в коллективном сознании поганого общества¹, то как можно увеличить эту коллективную веру в то, что богатство увеличилось?

Заметим, что общество в целом не хочет роста цен на временные товары, на предметы потребления (ибо это затраты), но оно желает роста своего богатства. И раз богатство выражается не в людях и их качествах, а в накопительных товарах, то теоретически есть два пути – появление *новых* накопительных товаров или *рост стоимостей* существующих.

Как может возникнуть *новая* стоимость накопительных товаров? В основном оцифровкой неоцифрованного – добычей нового золота, открытием новых земель и приватизацией существующих, захватом драгоценностей, как внутри своей страны, так и за границей. Но ресурсы получения такой новой стоимости достаточно ограничены.

* * *

Каковы возможности роста стоимостей *без создания* чего-либо нового? Есть два основных способа:

- 1) ухудшение одного ради увеличения другого и
- 2) пирамиды.

Ухудшение одного ради увеличения другого напрямую следует из относительности стоимости. Если ты не можешь улучшить стоимость своих товаров, ухудши стоимость других товаров, и пропорции обмена изменятся.

Простейшим примером будет загрязнение земли, воды, воздуха в одном месте с целью увеличения их стоимости в другом. Естественно, что ухудшение надо производить за границами поганого общества, тогда стоимость внутри него автоматически увеличится.

Другим хорошим примером является уничтожение систем образования, здравоохранения, безопасности в других странах, что резко повышает *относительную* привлекательность поганых стран.

Механизм пирамиды

Второй способ увеличения стоимости накопительных товаров – это пирамиды. Смысл пирамиды – в увеличении стоимости некоторого товара в сознании всё большего числа людей одновременно. Для этого достаточно создать ситуацию, когда спрос на некий товар постоянно превышает его предложение.

Создать пирамиду довольно просто, и до определённого момента все её участники будут «счастливы».

¹ Предметы существуют независимо от сознания, но их стоимость – только в сознании. В рекламе финансовых фирм их услуги так и описываются – *wealth management*, то есть управление богатством. Про торги на биржах говорят – было создано или уничтожено такое-то количество богатства, обычно в миллиардах долларов. Естественно, что за полчаса торгов на бирже с физическими товарами ничего не происходит.

Рост пирамиды

Давайте представим, что у Мойши и у Абрама есть по десять редких почтовых марок. Сколько стоит одна марка? Вне обмена её стоимость можно принять хоть в 1000 долларов, хоть в 1 цент, это не имеет значения. Давайте представим, что Мойша купил у Абрама марку за 1050 долларов, и Абрам у Мойши – тоже за 1050. Это по-прежнему не имеет большого смысла, они просто поменялись.

Но теперь представим, что нашёлся третий, внешний покупатель. Мойша предложил ему свою марку за 1100 долларов, и договорился с Абрамом, что тот подтвердит такую цену. Убедившись, что за марку «на рынке» дают 1100 долларов, третий купил её.

Каждый обмен с возрастанием цены повышает стоимость всех товаров в пирамиде. Стоимость оставшихся марок соответственно возросла; состояние и Мойши, и Абрама увеличилось до 10 марок x 1100 долларов = 11 тысяч долларов.

Затем пришёл четвёртый человек, который хочет купить марку Абрама. У него уже есть два свидетеля (Мойша и его покупатель) того, что марка стоит дорого. Более того, Абрам увеличивает цену до 1150 долларов, и покупатель соглашается, потому что он видит, что цены растут. Следующий раз марка будет продана ещё дороже. Состояния Мойши и Абрама увеличились не на полученные 50 долларов, но на 500.

К торговле марками подключается всё больше людей. Каждый из них перепродает марки последующему с небольшим увеличением цены. Скажем, в год цена марок растёт на 30 процентов.

Тогда приходят люди со стороны, которых уже интересуют не марки, но их интересует то, что марки растут в цене. Они начинают скупать марки только для того, чтобы получить прибыль. Спрос превышает предложение, цены растут.

Каждый из обладателей марок счастлив – он считает себя владельцем большого состояния, и это состояние признаётся другими, *существует в сознании других*.

Очень важным становится постоянное вовлечение в пирамиду всё нового числа людей, ибо для роста цен необходимо постоянное превышение спроса над предложением и хотя бы небольшой приток денег в пирамиду. Поиском новых «инвесторов» занимается всё большее число завлекателей.

Разрушение пирамиды

Теперь представим, что Мойша решил, что пора избавляться от своих марок, которые уже стоят более 20 тысяч долларов. Если на рынке есть покупатели, которые приносят свежие деньги извне пирамиды, то Мойша продаст марки и спрячет деньги.

Но если входящих денег нет, то чтобы заинтересовать других участников, Мойша будет вынужден снизить цену.

Но если предложение на продажу превысит спрос, если входящие деньги начнут иссякать в целом, если кто-то внутри пирамиды запаникует, начнёт снижать цену и избавляться от

своих товаров, то паника может перекинуться на остальных. Жадность прибыли сменится страхом потерять деньги, каждый будет пытаться быстрее остальных избавиться от товаров, снижать цену, что вызовет дальнейшее лавинообразное снижение цен.

* * *

В реальной жизни за ценами спроса и предложения присматривает специально выделенный «маркет-мэйкер». Он немедленно скупит товар, который будет выставлен на продажу по цене, сильно отличающейся от установившейся. Но в случае большой паники у маркет-мэйкера не хватит резервов.

Для поддержания пирамиды достаточно соблюдения одного правила – приток денег снаружи должен быть выше, чем отток денег из пирамиды.

Пирамиды – необходимый и постоянный способ жизни поганого общества. Предметами пирамид являются все накопительные товары. Фактически, само поганое общество, как и любой культ поклонения предметам – это одна огромная пирамида. В дальнейшем мы подробно рассмотрим историю финансовых пирамид и их некоторые особенности.

Перенос стоимости временными товарами

Вернёмся к временным товарам и рабочей силе. Накопительные товары интересуют поганых в силу их способности увеличивать свою стоимость во времени. Как мы помним, временные товары не могут долго храниться, и имеют смысл только как средства получения прибыли.

Для упрощения давайте представим, что мы живём двести лет назад, бумажных денег нет, все расчёты ведутся через золото. Капиталист – идолопоклонник, верит в золото и хочет больше золота. Он открывает фабрику с одной целью – выпустить товары, которые *принесут* ему золото.

Капиталист словно выпустит с фабрики маленьких человечков, которые побегут по миру, соберут золотые монетки и принесут их в сундуки капиталиста. Часть монеток затем придётся отдать рабочим фабрики и поставщикам сырья.

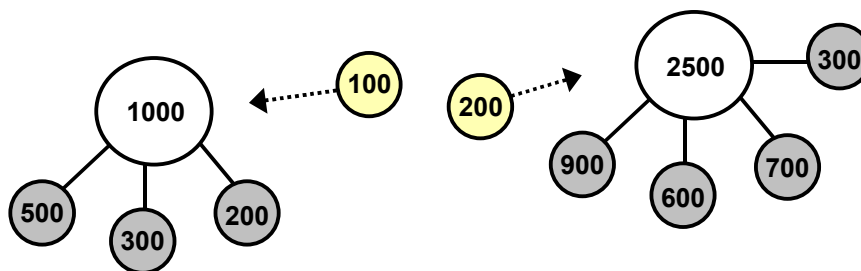

*Белые шары – владельцы собственности, серые шары – собственность.
Жёлтые шары – товары, переносчики собственности.*

До каких пор капиталист будет выпускать товары? До тех пор, пока в мире будет золото, которое эти товары смогут подобрать. Опять-таки, сами товары, их потребительные функции капиталиста не интересуют.

Если только товары перестанут приносить предмет идолопоклонничества – золото, то капиталист немедленно остановит производство. Что будет с рабочей силой, его не интересует.

В наши дни эти человечки приносят владельцу не только золото, но и кусочки любых других накопительных товаров. Поэтому он выпускает товары, пока они приносят такие кусочки (и приносят их больше, чем капиталист отдаёт рабочим и поставщикам).

Вторичный контур в религии денег

Итак, если в накопительных товарах капиталиста интересует *первая производная*, изменение (рост) их стоимости, то во временных – их способность приносить прибыль, изменение изменения стоимости. То есть *вторая производная* от стоимости.

Поскольку это вторая производная, то капиталиста начинают интересовать не сами товары, но *средства производства* таких товаров (то есть средства производства прибыли).

Поскольку капиталист постоянно ищет товар, приносящий максимальную прибыль, то в борьбе за инвестиции (за вложение денег) способность средств производства приносить прибыль конкурирует со способностью накопительных товаров расти в стоимости.

Можно купить-продать золото, чтобы оно выросло в стоимости; или можно купить-продать завод, который выпускает товары, которые принесут прибыль, которая будет обменена на золото.

* * *

Средства производства могут расти в стоимости по двум причинам:

- 1) увеличивается приносимая ими прибыль,
- 2) они сами становятся предметом пирамиды.

Первая причина очевидна. Вторая приводит к весьма интересному превращению. Средства производства начинают участвовать в пирамидах через механизм биржи и акций. Важно понимать, что при торговле акциями учитывается не столько стоимость оборудования фабрики¹, сколько способность фабрики приносить прибыль. Скажем, акции фабрики, которая приносит 50 процентов прибыли и имеет оборудования на 1 миллион долларов, будут стоить выше, чем акции фабрики, которая имеет оборудования на 2 миллиона, но приносит 10 процентов прибыли.

Через механизм акций и биржи средства производства товаров-прибыли сами становятся *накопительным* товаром.

¹ В отчётности называемое «book value».

Теперь важным становится не только приносимая средствами производства прибыль, но и просто рост биржевой стоимости средств производства, который хотя и зависит от приносимой прибыли, но косвенно, во второй производной.

Временную, текущую конкуренцию между накопительными товарами и средствами производства выигрывают те, которые быстрее растут в стоимости. Если быстрее растут в стоимости средства производства, то расширяется производство. Если они проигрывают в росте, например, недвижимости, но производство сокращается.

| Так в религии денег возникает *вторичный контур*. Возникает *вторичная стоимость*¹.

Очень важно, что без механизма биржи и акций средства производства не могут стать накопительными товарами. Заметим, что в отличие от золота или недвижимости, средства производства гораздо более сложны и капризны.

* * *

Подводя итог, в религии денег существует 4 типа товаров:

1. Первичные *накопительные* товары. Они образуют иерархию собственности и являются главной целью конкурентной борьбы. Простейший накопительный товар – золото.
2. *Временные* потребительские товары, главной функцией которых является перенос стоимости накопительных.
3. *Средства производства* временных товаров, которые создают временные товары, которые в свою очередь приносят накопительные. Некоторые средства производства сами становятся предметами пирамиды и превращаются в накопительные товары.
4. *Рабочая сила* стоит на последнем месте и имеет смысл только как обеспечение работы средств производства, которые создают временные товары, которые в свою очередь приносят накопительные.

Подробнее мы рассмотрим работу вторичного контура в следующей главе.

Идеализация товаров и людей

Религия денег захватывала сознание обществ постепенно. По мере её развития происходила эволюция товаров и людей, которые постепенно принимали ту идеальную форму, которая им нужна для успеха в одномерном денежном мире.

* * *

Проще всего было идеализировать товары *удовольствия*. Для них религия денег выставляет следующие условия:

- затраты на производство равны почти нулю,
- удовольствие (то есть воспринимаемая стоимость) – максимально.

¹ В марксизме называемая «фиктивный капитал».

Мы получаем *бренд* – торговую марку, чистый символ. Удовольствие приносит просто созерцание этого символа, нанесённого на бумагу, картонку или ткань. Затраты на символ – только поддержание веры в символ, в имидж.

* * *

Функциональные товары невозможно превратить в символ, но затраты надо снижать, а воспринимаемую стоимость – увеличивать.

Поэтому развитие функциональных товаров пошло в сторону сужения функций и сведения свойств к минимально допустимому уровню. Для поддержания потребностей в функциональных товарах их надо делать одноразовыми, недолговечными.

За примерами можно зайти в любой магазин, торгующий китайскими товарами и в кормилки фаст-фуд типа Макдональдса. Другим примером будет американский помидор и прочие искусственно созданные растения. По функции это помидор, по форме это очень красивый помидор. Но по вкусу это не помидор.

Замороженные и обезвоженные продукты гораздо дешевле свежих. Чтобы придать им вкус, вернуть видимость функции этим псевдо-товарам, в них активно используются химические вкусовые добавки¹.

* * *

При выборе товаров *власти* поганым руководят две эмоции – страх и жадность. Соответственно, эти товары идеализировались в финансовые инструменты с двумя параметрами, соответствующими страху и жадности – риск и доходность.

Сегодня можно купить опции, фьючерсы, страховки и прочие ценные бумаги, которые будут отражать прибыль и риск любых событий, происходящих в мире.

* * *

Человеку рыночная экономика отвела две функции – продавца и потребителя.

Идеальный продавец максимально обманывает покупателя. Идеальный потребитель безропотно потребляет всё, что для него приготовлено. Иногда человек ещё должен быть идеальным производителем – полностью подчиняющимся командам, биологическим роботом.

Но даже сведя мир всего к двум примитивным функциям, рыночная экономика не в состоянии стабильно работать.

¹ Объём рынка вкусов и запахов в США составляет около 1.4 миллиарда долларов в год. При этом стоимость вкуса, например, в стакане колы составляет всего полцента.

ГЛАВА 7. КРИЗИСЫ РЕЛИГИИ ДЕНЕГ.

КРИЗИСЫ И ПОЛИТЭКОНОМИЯ

Если у обычного человека есть стабильное жильё, еда, одежда, лекарства, то ему не так уж и интересно, какие именно процессы происходят внутри экономики. Но тут появляются экономические кризисы.

С момента возникновения религии денег экономические кризисы происходят регулярно. Они возникают как минимум раз в десять лет, и, как правило, не связаны с природными явлениями, а только с поведением самих людей. Последствия кризисов могут свестись как просто к временному затягиванию поясов, так и к многолетним депрессиям, которые заканчиваются мировыми войнами и миллионами трупов.

В современной политэкономии существует три основные теории возникновения кризисов и борьбы с ними – классическая, монетаристская и теория Кейнса.

Кризисы и классическая политэкономия

Классическая политэкономия, берущая начало от Адама Смита, вообще не видит проблемы в кризисах. Поскольку рынок считается саморегулирующимся, то зачем вмешиваться в его объективные законы?

Классическая политэкономия считает кризисы естественным явлением, которое помогает естественному отбору. Кризисы оставляют в бизнесе только лучшие фирмы, а живых – только лучших людей.

Более того, считается, что любое вмешательство государства или иной силы как раз и вызывает кризисы. Стандартные рекомендации классической политэкономии – уменьшить налоги, сократить государственные расходы, уменьшить регулирование рынка, а в идеале вообще свести государственное вмешательство на нет.

Этот подход замечателен для тех, у кого в момент наступления кризиса имеется круглое состояние. Но все кризисы связаны с безработицей. Для тех людей, у которых единственным источником пропитания является продажа собственного труда, кризис представляет прямую угрозу выживания. Поскольку в момент кризиса большинство населения оказывается именно в ситуации выбора между жизнью и смертью, то это приводит к понятному недовольству и конфликтам в обществе.

Последовательное и добросовестное применение классической политэкономии привело к локальным войнам и революциям на протяжении всего XIX века. Венцом этой политики стала Первая мировая война, закончившаяся революциями во многих странах Европы. Но этого было мало, и правительства продолжали следовать рекомендациям Адама Смита.

Они привели к Великой депрессии 1930-х годов, к фашизму, ко Второй мировой войне и сильнейшему разрушению Европы.

* * *

Обобщая подход классической политэкономии, можно сказать, что она переносит принципы работы микроэкономики на макроэкономику, принцип работы одной фирмы – на работу общества в целом. На уровне одной фирмы, действительно, чем меньше налоги и чем меньше вмешательство государства, тем лучше живётся этой фирме.

Но отдельная фирма – это *открытая* система с одним входом и выходом. Экономика в целом – это *замкнутая* система, в которой все входы и выходы в конечном итоге связаны. Эта связь входов и выходов может замыкаться как внутри одной страны, так и внутри экономики мира в целом.

То, что годится для открытой системы, не будет работать в замкнутом пространстве. Например, в случае одного автомобиля, сжигание кислорода на его входе и выхлопные газы на его выходе не несут больших проблем. Можно поставить на него больший двигатель и увеличить выхлопы, автомобиль станет быстрее и мощнее. Но если взять замкнутую систему города, то увеличение выхлопов каждым автомобилем приводит к весьма серьёзным проблемам.

Теория Кейнса

Английский экономист Дж. Кейнс был очевидцем всемирной Великой депрессии, во время которой на протяжении долгих десяти лет не было заметно никаких признаков самовосстановления.

Кейнс решил проанализировать экономику как замкнутую систему и посмотреть, что происходит с *совокупным* спросом и совокупным предложением общества. Чтобы быть услышанным, Кейнсу пришлось излагать свои мысли в общепринятой терминологии Адама Смита, терминологии рынка, спроса и предложения. Кейнс предположил, что работает следующий механизм.

Стремление производителя к увеличению прибыли ведёт к постоянным попыткам уменьшить зарплату рабочих. Уменьшение зарплаты заставляет рабочих покупать меньше товаров. Уменьшение спроса снижает производство, что ведёт к новым увольнениям, что опять снижает спрос, что ведёт к новым увольнениям. И так далее вниз по спирали до бесконечности.

Кейнс увидел выход во *вмешательстве государства* для поддержания «совокупного» спроса общества. Кейнс предлагал государству брать деньги в долг, увеличивать налоги и тратить полученные средства на развитие нового производства, на благоустройство – не так важно, на что, главное – тратить, создавать спрос.

Дополнительный спрос со стороны правительства вернёт рабочие места, рабочие начнут больше покупать, что увеличит спрос на товары, что создаст новое производство, новые рабочие места и так далее.

Теория Кейнса стала широко использоваться на практике всеми правительствами «развитых» стран после Второй мировой войны, поскольку это был чуть ли не единственный способ избежать глубоких кризисов, которые могли бы привести к очередным революциям.

* * *

Но в теории Кейнса есть два явных недостатка. Первый – идеологический. Увеличение роли государства прямо противоречит абсолютной власти денег и капитала и попахивает социализмом.

Второй – чисто практический. С одной стороны, для государственных трат надо увеличивать налоги. С другой стороны, это же самое увеличение налогов снижает стимулы к производству и уменьшает потребление.

Выходом из этого замкнутого круга может быть государственный долг. Но опять возникает противоречие – отдать долг можно из налогов, поэтому рано или поздно придётся увеличить налоги.

Есть два других способа отдать долг – взять займы новый долг или просто напечатать деньги. Но новый долг ведёт к лавинообразному увеличению выплат по долгам. Печатаение денег ведёт к обесцениванию денег и к инфляции, которая негативно сказывается на производстве. На практике правительства рыночных стран используют все доступные источники для погашения долга – и налоги, и новый долг, и печатаение денег.

* * *

Как мы видим, теория Кейнса хотя и помогает сгладить кризисы, но, во-первых, борется с последствиями, а не с причинами, а во-вторых, ведёт к новым проблемам в виде роста долга и инфляции.

В целом в 1940-1960-х годах кейнсианство применялось более-менее успешно. Но в 1970-е применение этого подхода привело и к инфляции, и к сильному росту долга, и к росту безработицы одновременно.

Монетаристский подход

Следующим подходом к борьбе с кризисами стала монетаристская теория. Она возвращается к классической теории саморегулирующегося рынка.

Монетаристская теория считает, что причина кризисов в том, что в экономике просто не хватает денег для обслуживания товарообмена. Словно не хватает свободных ослов для перевозки, поэтому люди перестают производить новые товары. Следовательно, если правильно регулировать выпуск ослов, то всё будет работать само собой.

Заметим, что монетаристская теория идеологически более «правильна», чем кейнсианство.

Но если исходить из чистого монетаризма, то можно возразить – раз просто не хватает денег в обороте, то цены должны просто снизиться. Что в этом плохого?

Проблема в том, что деньги – это не только средство обращения. Деньги – это ещё и средство накопления или приобретения накопительных товаров.

Естественно, что если цены на товары начнут понижаться (наступит дефляция), то денежные бумажки начнут расти в цене сами по себе, и владельцы состояний не будут заинтересованы в новом производстве. Если товар сам по себе будет стоить завтра дешевле, чем сегодня, то зачем его производить сейчас?

Монетаристский подход имеет определённый смысл, но в применении к мировой экономике в целом он имеет весьма интересные особенности, которые мы рассмотрим в дальнейшем.

* * *

В повседневной практике правительства и центральные банки применяют сочетание всех подходов – классического, кейнсианского и монетаристского.

Отметим, что все эти теории даже не пытаются взглянуть на систему свободного рынка со стороны. Они предлагают взгляд изнутри, подобно тому как разные версии молитвенников слегка по-разному смотрят на одного бога¹.

Все теории предназначены не для изменения системы, но для временной борьбы с отдельными неприятными последствиями – с безработицей, инфляцией, налогами. Они не прикасаются к святым идолам или к принципу максимизации прибыли.

Марксизм и кризисы капитализма

Кардинальный подход к борьбе с кризисами капитализма предложен в марксизме. Напомним, что основные выводы марксизма были сделаны задолго до Первой мировой войны и во времена, когда деньги были эквивалентны золоту.

Главной причиной кризисов согласно Марксу является противоречие между общественным характером труда и частным присвоением результатов труда:

«Противоречие между производством и потреблением, присущее капитализму, состоит в том, что производство растёт с громадной быстротой, что конкуренция сообщает ему тенденцию безграничного расширения, тогда как потребление (личное), если и растёт, то крайне слабо... Растут производительные силы общества без соответствующего роста народного потребления...»².

О взглядах Маркса на абсолютный и физический характер стоимости мы говорили в предыдущей главе. Это же отношение переходит и на понимание кризисов:

«Как небесные тела, однажды начавшие определенное движение, постоянно повторяют его, совершенно так же и общественное производство, раз оно вовлечено в движение попеременного расширения и сокращения, постоянно повторяет это движение. Следствия, в

¹ Хотя сам Кейнс мечтал об избавлении человечества от денег.

² Ленин В. И., Полн. собр. соч., 5 изд., т. 4, с. 158-59

свою очередь, становятся причинами, и сменяющиеся фазы всего процесса, который постоянно воспроизводит свои собственные условия, принимают форму периодичности»¹.

Непосредственной причиной кризисов, по Марксу, является нарушение *физических пропорций* между отраслями, производством средств производства и производством предметов потребления, между накоплением капитала и потреблением.

В экономических терминах марксизма, капиталист присваивает себе часть произведённой рабочим прибавочной стоимости, но он не использует эту стоимость для потребления производимых товаров. Для устранения кризисов Маркс предложил навсегда отнять у капиталиста возможность присваивать чужой труд – национализировать частную собственность.

* * *

Как видим, Кейнс тоже видел причину в противоречиях между производством и потреблением, но он выразил её словами о том, что совокупный спрос становится ниже, чем предложение. Переводя Кейнса на язык Маркса, для устранения кризиса государство должно временно взять займы у капиталиста² часть излишне присвоенного им труда, или забрать у него излишки через налоги.

Переводя монетаристов на язык Маркса, можно забрать у капиталиста часть излишков через инфляцию.

Кейнс и монетаристы разрешают то же самое противоречие, которое Маркс разрешил изменением системы. Но они разрешают его временно и частично, что позволяет сохраниться системе в целом.

Отметим, что марксизм считал кризисы далеко не единственной проблемой капитализма. Марксизм пытался посмотреть на капитализм со стороны, с позиций истории человечества. Для Маркса не менее важным было устранение эксплуатации как принципа общественного устройства. Позднее мы вернёмся к обсуждению марксизма.

¹ Маркс К. и Энгельс Ф., Соч., 2 изд., т. 23, с. 647-48

² Ибо у безработного государство взять займы ничего не может.

МОДЕЛЬ КРИЗИСОВ

Давайте рассмотрим возникновение кризисов в религии денег с точки зрения процессов *накопления* и с точки зрения процессов *обращения* денег.

Кризисы накопления

I.

Концентрация богатства

Для общества в целом важна стабильность и рост производства. Для их обеспечения необходимо выяснить, кто и как принимает решение о работе производства.

Для упрощения давайте пока примем, что золото – это единственный накопительный товар, единственный предмет поклонения.

В экономике вся власть принадлежит золоту. Для обмена товарами и для производства товаров, необходимо постоянное движение золота между людьми.

Прямо или косвенно, через создание спроса или через создание предложения, решения о производстве принимают только владельцы золота. Если у человека нет золота, то никто не будет производить товар для него. Соответственно, для возникновения массового производства просто необходимо, чтобы золото появилось у массы людей.

Мысленно представим себе иерархию общества. Если бы у всех людей было примерно равное количество золота, то оно бы двигалось *между* людьми, и решение о производстве товаров принималось бы на основе индивидуальных потребностей людей.

Но во все времена в реальной жизни существовала сильнейшая *концентрация* богатства вверху иерархии. В лучшем случае 20 процентов верхушки общества владеют 80 процентами всего богатства. Обычно концентрация ещё выше.

С другой стороны, если бы у людей не было золота, но при этом *средства производства* принадлежали бы людям более-менее поровну, то они бы могли обмениваться товарами и без золота, просто в силу того, что им необходимы эти товары для жизни.

В реальности владение средствами производства тоже сконцентрировано наверху иерархии. В 1998 году 10 процентов верхушки США владели 90 процентами стоимости бизнесов, 88.5 процента бондов (долговых обязательств), 89.3 процента публичных акций.

Одновременно 33 миллиона американцев живут ниже черты бедности, у 41 миллиона нет никакой медицинской страховки¹. В 1998 году состояние 3 крупнейших миллиардеров мира было выше, чем ВВП всех слаборазвитых государств с населением 600 миллионов человек.

Для физического производства золото не нужно. Но зачем нужен обмен товарами владельцам производства, если эти товары нужны для потребления рабочим, но не самим владельцам? Понятно, что 3 миллиардерам совершенно не нужно производить для себя столько еды или одежды, которые необходимы 600 000 000 человек.

Более того, верхушка иерархии в принципе имеет всё, что она только может захотеть, и развернуть для её потребления какое-либо масштабное производство невозможно. Их единственный интерес – это увеличение своей власти, то есть приобретение нового золота, новых предметов поклонения.

Но всё золото уже и так сосредоточено наверху иерархии, у нижних слоёв его просто нет. Соответственно, у верхних слоёв нет интереса к нижним.

Из этой ситуации можно выйти по рецепту Маркса – передать собственность на средства производства рабочим. Но можно выходить и не меняя сути системы, постоянно частично перераспределяя капитал.

Обычно принято считать, что нормальным состоянием экономики является рост, а «болезненным» – кризис. На самом деле не кризисы происходят периодически, это рост иногда возникает.

Депрессия – основное состояние рыночной экономики, оно наступает само собой, для её возникновения не нужны особых условий. Цель экономики – накопление прибыли; во время депрессии капиталы находятся у капиталистов, они копят деньги, не спешат с ними расставаться.

Для возникновения экономического роста, наоборот, всегда необходимы неденежные факторы – возникновение внешней конкуренции, изобретение новой технологии или вмешательство государства.

Необходимость перераспределения капитала

Мысленно представим иерархию общества. Для обмена товарами необходимо непрерывное движение денег. Но из-за концентрации богатства в существующей системе, деньги движутся не между людьми, а снизу в верх иерархии.

¹ С учётом того, что вся медицина в США коммерческая и платная (не менее 100 долларов за посещение врача, простейшие таблетки от 50 долларов), отсутствие страховки означает отсутствие медицинской помощи.

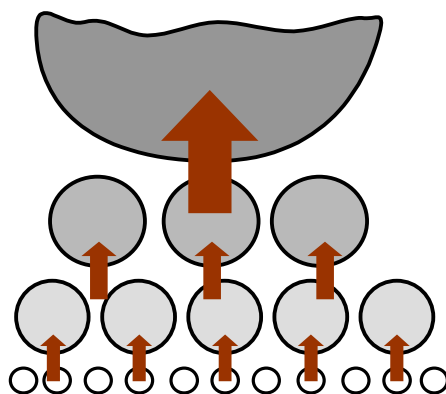
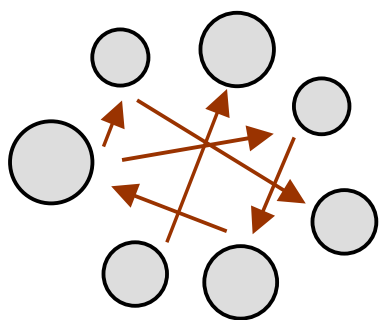

Слева – равномерный рынок, деньги движутся между более-менее равновесными участниками.
Справа – рынки с концентрацией капитала, деньги непрерывно движутся снизу в верх иерархии.

Сверху находятся очень крупные цифры, затем с каждым слоем цифры всё меньше. Внизу только нули. Чтобы производить массовые товары для этих нижних слоёв, необходимо, чтобы у них появились не нули, но хотя бы какие-то циферки. Будем называть эти цифры *капиталом*.

Владельцы собственности запустят массовое производство только в том случае, если внизу иерархии по какой-то причине появятся деньги. Производство для владельцев – как насос богатства. Если владелец видит источник богатства, он направляет туда свой насос и включает его. Если источника нет – насос выключается.

Цифры внизу иерархии могут появиться только в двух случаях:

- 1) в результате неожиданного появления у бедных новых накопительных товаров, или
- 2) в результате обратного *перераспределения* капитала с верха в низ иерархии.

Например, если бы все бедные мира нашли у себя в огороде по шкатулке с золотыми монетами (или нефть), то капиталисты бы немедленно организовали производство нужных бедным товаров, чтобы заполнить эти монетки. Но в реальной жизни такое происходит редко.

Естественное перераспределение капитала

Как же возникает перераспределение капитала, которое вызывает массовое производство? Оно может возникнуть и без участия государства, в результате действия только внутренних рыночных механизмов.

Для этого капиталист должен увидеть:

- приманку, то есть возможность получить новые предметы поклонения *и*
- конкуренцию за обладание ими.

Приманки могут быть получены только из трёх источников:

- 1) извне иерархии,
- 2) от других крупных владельцев собственности,
- 3) долг.

Источники извне

Если золото существует в другой стране, то издавна применялся военный способ заполучить это золото. Предшественник нынешнего капиталиста нанимал армию, платил ей частью имеющегося у него золота, рассчитывая возместить расходы и получить прибыль, когда он захватит добычу. Таким образом, и у массы солдат появлялось золото, которое они могли потратить на свои потребности, это золото начинало свой путь в экономике.

Точно также происходит и с производством. Капиталист, увидев свободное золото за границей, нанимает наёмников-рабочих, которые изготавливают товары, которые вывозятся за границу в обмен на золото. При этом другие капиталисты не сидят на месте, но тоже пускаются в погоню за тем же золотом. Поэтому внутреннее временное перераспределение от капиталистов к рабочим может оказаться в несколько раз выше, чем внешняя приманка.

Начинается борьба и за золото, которое попало в руки рабочих, что стимулирует новое массовое производство.

Само зарождение промышленности, первой мануфактуры, обязано появлению излишков золота. В середине XVI века Европу заполнило награбленное испанцами золото из Южной Америки. Оно вызвало «революцию цен», товары подорожали в 2.5-4 раза. Поскольку стоимость товаров относительно золота выросла, то производство товаров стало приносить много золота. В 1560-е годы и начали открываться мануфактуры в странах, которым не достались колонии и золото изначально – в Голландии и Англии. В Испании мануфактуры не возникли, ибо там источником золота были рабы-индейцы. Когда поступление золота из Южной Америки иссякло, то оказалось, что золото Испании уже утекло к владельцам заграничных мануфактур.

Та же история повторилась и в Америке. До калифорнийской золотой лихорадки 1840-х годов Америка была сельскохозяйственной страной с рабовладельческим производством. Произведённые американскими рабами продукты отлично кормили Англию и остальную Европу. Но как только в Америке появилось свободное золото, возникла возможность выменивать его на промышленные товары в хороших пропорциях. Это вызвало необходимость срочного строительства заводов. Попутно пришлось даже «освободить» рабов, чтобы появилось достаточно дешёвой рабочей силы. С 1860-х годов в США бурными темпами развивалась индустрия.

Увы, источники захвата извне быстро исчерпываются. По мере «окончания раздела» единственным способом увеличения становится передел, будь то рынок внутри страны, или международные рынки.

Для США следующим крупным источником внешнего свободного золота стали Первая и Вторая мировая война. Страны Европы были вынуждены обменивать своё веками накопленное золото на товары и оружие из США, чтобы вести войну. Производство товаров в обмен на европейское золото сделало промышленность США самой развитой в мире.

Источники изнутри

Вторым случаем, когда капиталист временно передаёт часть золота вниз иерархии, является необходимость конкурентной борьбы. Он может это делать как ради нападения, так и ради вынужденной защиты.

В случае конкурентной борьбы главным толчком к временному перераспределению денег вниз иерархии являются *новые технологии*. При изобретении, например, паровоза, капиталист рассчитывает захватить золото, которое обслуживает рынки транспорта. Он нанимает множество рабочих для производства паровозов, вагонов и железнодорожных путей. Рабочие получают деньги, что стимулирует производство товаров, нужных рабочим.

Прослеживая историю развития промышленности, мы увидим, что каждый раз новая технология – ткацкий станок, паровой котёл, телеграф, телефон, радио, телевидение, компьютеры или Интернет – сопровождалась бурным ростом. Каждая такая гонка приводила и к разорению большого числа проигравших её; но цель, перераспределение капитала, достигалась.

Проблемы

Проблемы естественных (то есть рыночных, без вмешательства государства) способов перераспределения состоят в следующем.

Рано или поздно всё золото в мире поделено. Его ежегодная добыча мала относительно уже имеющегося в мире. Новых «жирных» кусков, ради которых будет вестись борьба, практически больше нет. В этом случае остаётся только два выхода:

- 1) Приватизация общей собственности.
- 2) Война за передел.

Проблема технологического перераспределения в том, что новые технологии должны непрерывно сменять одна другую. Если наступит пауза, то не будет и конкуренции. Если капиталист не сможет рассчитывать на добычу и не будет бояться за своё золото, то он не пошевелится и останется сидеть на своём сундуке.

Долг как способ перераспределения

Последним естественным способом перераспределения капитала вниз иерархии является долг (или кредит). Рабочий берёт в долг у банка, магазина или у владельца фабрики. Страны третьего мира берут в долг у богатых стран. Правительства богатых стран берут в долг у владельцев капитала.

Но дав деньги в долг, владелец капитала немедленно забирает их назад, обменяв на необходимые бедному товары. Чтобы покрыть платежи по первому долгу, бедный вынужден брать новый долг, и так далее, пока ему вообще не перестанут давать.

Более половины всех «домашних хозяйств»¹ в США имеют постоянные долги по кредитным карточкам, которые измеряются тысячами долларов.

На короткое время долг может поддержать производство. Выдача долга одному рабочему увеличивает спрос на товары, поэтому капиталист нанимает другого рабочего, чтобы удовлетворить этот спрос, зарплата этого второго вызывает спрос на третьего и так далее. Но каждому последующему рабочему достаётся всё меньше и меньше денег и работы. Это –

¹ Household, в религии денег не любят понятие «семья».

сходящаяся последовательность, стремящаяся к нулю. Когда новые кредиты перестают выдавать, вся цепочка останавливается, а многие должники заканчивают банкротством.

Если не вступают в силу другие естественные или принудительные способы перераспределения, то долг быстро приводит к ещё большей концентрации капитала.

II.

Принудительное перераспределение капитала

Поскольку только перераспределение капитала даёт толчок к производству, и естественного перераспределения недостаточно, то государства применяют различные способы *принудительного* перераспределения.

Целью перераспределения является создание нового стимула, новой свободной порции золота, за обладание которым начнётся новая конкуренция. Это новое золото может быть впрыснуто как вниз иерархии (через помощь бедным), так и может быть выставлено «с боку» (гранты на развитие или государственные заказы, особенно на вооружения).

Другим стимулом является создание условий, в которых возникает страх потерять капитал в случае ничегонеделания его владельца.

Есть два основных способа принудительно перераспределения:

- 1) Налоги,
- 2) Денежная эмиссия.

* * *

Налоги

Налоги – теоретически наиболее эффективный способ перераспределения. Прогрессивный налог на доход, налог на собственность, налог на прибыль дают наибольшие результаты.

Но поскольку «конфискационные» налоги противоречат идеологии свободного рынка, то они не приветствуются. В отличие от них, идеологически более правильны налоги на продажу, на НДС, пошлины и тарифы. Но такие налоги облагают независимо от богатства и не приводят к перераспределению капитала сверху вниз иерархии.

Эффективность налогообложения резко снижается из-за уклонения от налогов. Во-первых, это оффшоры, где, например, ежегодно укрывается 30 процентов прибыли корпораций США. Во-вторых, это принуждение стран снижать налоги, создавать безналоговые зоны, в конкуренции между собой за бизнес корпораций.

Денежная эмиссия

Денежная эмиссия (печатание новых денег) в не очень больших количествах хороша тем, что она не особо заметна и не противоречит идеологии рынка в целом.

Недостаток эмиссии в том, что она пропорционально уменьшает состояние как богатых, так и бедных. Другой недостаток – она может привести к сильной инфляции, которая вредна для производства.

Окончательное вымывание капитала наверх

Но почему золото, даже попав вниз иерархии, всё равно рано или поздно опять скапливается наверху?

Когда заканчивается конкуренция за новые куски золота, единственным источником для верха иерархии остаётся то золото, которое было временно передано вниз иерархии. Капиталист продолжает платить зарплату наёмному рабочему, но он же забирает эту зарплату назад через товары.

Иными словами, он начинает *перепродажу* труда рабочего ему самому. Как и любая перепродажа, она делается с прибылью. Поэтому внизу иерархии с каждой покупкой остаётся всё меньше и меньше денег.

Маркс описал этот процесс через присвоение прибавочной стоимости. Кейнс – через нарушение «эквиглибриума». На самом деле это обычная перепродажа.

Если после высасывания всех денег наверх не применять принудительных способов перераспределения, то производство сократится до уровня, необходимого для обслуживания прихотей верхушки иерархии.

Причины концентрации капитала

Теперь давайте посмотрим, почему при объявленной полной свободе предпринимательства процветают крупные, а не мелкие производители? Приведём некоторые наиболее важные причины.

Организация общества

В первую очередь, такова изначальная *организация* общества, построенного на постулатах религии денег. В сознании общества заложены неравенство и иерархия. Целью жизни и критерием успеха считается максимальное богатство.

Люди хотят видеть лидеров, хотят покупать товары только у лучших фирм, ходить на концерты звёзд; люди верят во власть лидеров.

Почему победитель соревнований получает в несколько раз больше денег, чем проигравший, хотя их разделили доли секунды на участке в сотни метров? Потому что это заложено в правила. Поганые хотят видеть сильную разницу между победителем и проигравшим.

Естественный отбор

Во-вторых, в силу *естественного отбора*. Власть получают те, кто лучше научится получать прибыль. Чем лучше он умеет получать прибыль, тем больше прибыли он получает. С другой стороны, раз выживает сильнейший, то значит – выживает крупнейший.

Монополизация рынков

Хотя формально с монополиями ведётся борьба, в реальной жизни существует множество косвенных способов монополизации.

Монополизация рынка аналогична узурпации власти военным путём. Маленькая вооружённая группа людей может держать под контролем гораздо большую группу людей и не давать им возможности завладеть оружием. В рыночной экономике монополизация

происходит через контроль спроса и предложения на определённые товары и через устранение конкуренции.

Распространённым способом монополизации является скупка мелких компаний, пока они не достигли заметного размера, поскольку антимонопольное законодательство отслеживает только крупные слияния. Фирмы, контролирующие определённый рынок, постоянно следят за всеми новичками в сопредельных областях, и немедленно скупают их, если те демонстрируют какой-либо потенциал.

Антимонопольное законодательство не запрещает и разорять конкурентов «рыночными» методами. Если новичок сопротивляется, то большая фирма начинает против него войну: ценовую на товары, переманивание ведущих сотрудников на более высокую зарплату, прямые конкурентные разработки и так далее. В такой войне можно победить, только найдя покровительство у другого большого капитала. Лучшим примером каннибализма младенцев является история компании Микрософт¹.

Другим косвенным механизмом монополизации является установление высоких стартовых барьеров. Например, чтобы развернуть новое производство автомобилей, требуются очень большие деньги. Стоимость капитала для крупной корпорации, которая уже котируется на бирже, гораздо ниже, чем для начинающей. Выход на биржу сам по себе требует очень больших вложений.

Подобно этому, чтобы стать юристом или врачом, надо изначально очень много заплатить за обучение и лицензирование. Сильным барьером служит и наследование капиталов.

Классовая монополия

Верхние слои иерархии могут позволить себе не работать вообще, если их не устраивают условия. Бедный вынужден соглашаться работать в любом случае, даже за минимум. Пользуясь этим, богатые изначально устанавливают оплату на таком уровне, чтобы он не представлял угрозы для капитала.

Маргинальность преимущества

Особенностью рыночной системы является *маргинальность*, то есть относительность преимущества, которая идёт от псевдо-точности математики.

Например, если есть два примерно одинаковых товара, из которых один стоит всего на 5 процентов дороже, любой потребитель выберет более дешёвый. Вне рынка, например, если вы выращиваете яблоки в своём саду, никому и в голову не придёт взвешивать два яблока перед тем, как их съесть.

Достаточно на небольшое время сбить цены, чтобы разорить конкурента, а затем монополично диктовать свои цены. Чем выше капитал, тем легче произвести такую операцию.

Неравные условия на рынках

Владельцы большего капитала автоматически получают *лучшие условия* на рынке по сравнению с владельцами мелкого. Для них ниже закупочные оптовые цены, ниже банковские кредиты, лучше обслуживание и так далее. Кроме того, чем выше тираж, тем меньше затраты.

¹ Иногда даже еврейских младенцев. См. книгу Jerry Kaplan «Startup»; Penguin Books, 1996.

Книга о том, как быть съеденным с выгодой для себя: Charles Ferguson «High st@kes, no prisoners: a winner's tale of greed and glory in the Internet wars»; Time Business, 1999.

Налоговые законы

Налоговые *законы поощряют* слияние капитала. Если корпорация покупает другую корпорацию, то она сэкономит на налогах.

Ограниченная ответственность

Как мы уже отмечали в 3-й главе, корпорации несут только *ограниченную ответственность*. Учреждая группу фирм, владелец капитала имеет возможность одновременно и сосредоточить в своих руках большую власть, и уйти от неприятных последствий своих действий. Хотя формально такие фирмы независимы, реально они управляются одним и тем же лицом или одной и той же группой лиц.

В конце концов, если человек убьёт другого человека, то он сядет в тюрьму. Если человека убьёт корпорация, то она просто заплатит штраф.

Стартовый капитал

И, наконец, законы дают корпорациям прямые *преимущества* по сравнению с людьми.

Рассмотрим такой пример. Если существующая корпорация получила доход в 1 миллион долларов, и хочет использовать их на своё расширение, то с этих денег она не заплатит налог.

Но если частное лицо захочет создать такое же производство в 1 миллион долларов, то ему придётся заработать гораздо больше, чем 1 миллион, чтобы сначала заплатить с этого дохода подоходный налог.

При этом совокупный доход корпораций налогом не облагается; налог на прибыль корпораций составляет 10-20 процентов. Минимальный *подоходный* налог с человека, то есть налог на все его доходы, а не на прибыль, составляет от 25 до 60 процентов.

Полная дискриминация людей видна даже в вопросах еды. Корпорации не платят налог с денег, потраченных на бизнес-обеды и бизнес-развлечения, но люди обязаны платить налог с дохода, истраченного на еду, как и с любого дохода.

* * *

Чтобы лучше понять кризисы накопления, воспользуйтесь *моделью одного банка*. Представьте, что в мире есть только один банк, и каждый человек держит в нём счет и ложит на этот счёт все свои деньги.

Тогда прибыль одного из вкладчиков не может получиться иначе, как снятием денег со счёта другого вкладчика. Более матёрые так или иначе постепенно переведут все деньги на свои счета, и движение как денег, так и товаров остановится.

Роль этого одного всемирного банка раньше играло золото. Как мы увидим далее, сегодня роль одного банка для доллара выполняют компьютеры Федеральной резервной системы США и компьютеры Европейского банка – для евро.

Принудительное ограничение концентрации

Поскольку концентрация капитала в религии денег возникает естественным образом, то, начиная с первой половины XX века, применяется несколько способов её принудительного ограничения через законы.

Минимальная заработная плата

Законы о минимальной заработной плате ставят нижнюю планку, обязывающую платить зарплату чуть выше уровня бедности¹.

Профсоюзы

Объединяя рабочую силу, профсоюзы ограничивают классовую монополию и заставляют владельцев капитала платить более высокую, чем минимальная, зарплату.

Законы о труде

Применяется ограничения рабочего дня до 35-40 часов в неделю, запрещение детского труда; требуется соблюдение техники безопасности.

Хотя эти меры могут показаться само собой разумеющимися, они появились сравнительно недавно, далеко не сами по себе, и в довольно кровавой борьбе с владельцами капитала.

Например, с 1888 по 1908 год в США от несчастных случаев на производстве погибло 700 тысяч рабочих. Это эквивалентно сотне смертей *каждый* день в течение 20 лет. Для сравнения, в те годы вся иммиграция в США составляла 300-400 тысяч человек в год.

Детский труд был ограничен в США только в 1910-х годах. Он даже не был запрещён в принципе. Из торговли между разными штатами были исключены товары, произведённые детьми. Внутри штатов детский труд не отменялся, более того, до 1930-х годов применялся ночной детский и женский труд. Основные ограничения на продолжительность рабочего дня были введены только в результате Великой депрессии 1930-х годов.

Проблемы

Для борьбы со всеми этими ограничениями у капитала есть очень простые способы. Он выносит производство в страны, где нет законов об охране труда и профсоюзах, или туда, где законы не соблюдаются.

В наши дни этот процесс является частью глобализации. За последние десять лет тысячи нормально работающих производств были полностью закрыты в США, Канаде и других развитых странах и вынесены в Мексику, Азию, Китай.

МЗП в Мексике в 10 раз ниже, чем в США, средняя рабочая неделя в Китае – 80-90 часов, а за правами детей в Малайзии никто не смотрит.

Если труд необходимо использовать внутри страны, например, на строительстве дорог, в сельском хозяйстве или в обслуживании, то применяется труд заключённых и нелегальных иммигрантов, которые не защищены законами. Всё больше тюрем в США переходит под управление частных коммерческих фирм, которые продают труд заключённых. Количество *нелегальных* иммигрантов, в основном из Мексики, только в одном штате Калифорния уже превысило 2.2 миллиона человек.

¹ В отличие от России, в странах Запада можно прожить на МЗП.

Кризисы обращения

Рассмотрим возникновение экономических кризисов с точки зрения обращения денег.

Производство товаров и обращение денег

Обычно считают, что цены на товары и объёмы производства товаров определяются спросом и предложением. Давайте посмотрим, как на цены и на производство влияет количество денег, находящихся в обороте.

Опять представим деньги в виде ослов, которые перевозят стоимость товаров между сознаниями людей. Представим, что некоторое более-менее постоянное количество ослов обслуживает обмен зерном.

Что произойдёт, если выдастся урожайный год, и зерна окажется больше, чем обычно? Возможно две ситуации. Если количество ослов останется неизменным, то на каждого осла придётся грузить больше зерна, и цены снизятся. Если количество ослов увеличится, то цены можно будет сохранить неизменными.

Откуда могут взяться дополнительные ослы? Они могут прийти только из соседних рынков, например, с рынка мяса. Но тогда уменьшится количество ослов на рынке мяса, и упадут цены на рынке мяса. В этом случае производители мяса захотят удержать цены на прежнем уровне. Для этого они могут привлечь ослов с третьего рынка, но тогда начнётся падение цен на третьем рынке.

Соответственно, для удержания цен, единственным выходом из этого порочного круга станет уменьшение количества мяса, которое находится на рынке, то есть *снижение производства* мяса, или увеличение его экспорта в другие страны (перевозка на других ослах).

Рассмотрим обратную ситуацию. Мы хотим увеличить производство. Пусть на рынок откуда-то поступают новые ослы. В этом случае у производителей есть два выхода – (1) увеличить цены и (2) увеличить производство новых товаров.

Первым желанием производителя и торговца, естественно, будет простое увеличение цены. Производство, а не увеличение цены, возникнет только при одновременном соблюдении следующих условий:

1. несколько торговцев будут конкурировать между собой *и*
2. будет физическая возможность производить больше *и*
3. торговцы будут уверены, что новые деньги – это настоящие ослы, настоящие деньги, а не обесценивающиеся бумажки.

Обобщая эти процессы на общество, уменьшение количества денег в обращении почти всегда приведёт к падению цен, к падению производства и к безработице. Увеличение денег в обращении может привести или к росту цен (инфляции), или к увеличению производства, в зависимости от остальных условий.

* * *

Используя *модель одного банка*, представьте, что объём торговли между его вкладчиками всегда будет ограничен количеством денег, имеющихся в банке. В определённый момент или остановится дальнейшее производство, или будет необходимо создание новых денег.

Концентрация капитала и обращение денег

Как связаны процессы концентрации капитала и процессы денежного обращения?

Посмотрим на накопление капитала как на борьбу за ослов. Тогда смысл накопления заключается в том, чтобы завладеть как можно большим количеством ослов, загнать их в своё стойло.

Но при этом никто не стремится к тому, чтобы ослы простаивали. Хозяин всегда хочет занять ослов какой-либо работой или дать их в долг под процент. Только в крайнем случае, если нет никаких возможностей для получения прибыли, хозяин будет держать их в стойле без дела.

Если идёт перераспределение капитала с элитного верха в массовый низ иерархии, то это не значит, что деньги из одного сундука переключаются в другой. При работающем производстве это означает, что деньги начинают обращаться на рынках, которые обслуживают массы людей, от чего увеличивается массовое производство (или растут цены).

Если же идёт обратное высасывание капитала снизу вверх, то деньги покидают рынки, обслуживающие массы людей¹.

По мере того, как с массовых рынков вымываются деньги, единственный способ сохранить и объёмы производства, и прибыль – это снизить и цену, и затраты. В этом находится ещё одна из причин упрощения и опрIMITивливания товаров.

Выведение денег из оборота

Что происходит с деньгами, которые выведены с массовых рынков? Они скапливаются либо в сундуках, либо на рынках, обслуживающих верхи.

Таковыми рынками являются накопительные товары – предметы роскоши, недвижимость, драгоценности. Естественно, что когда на таких рынках появляются новые деньги, это вызывает рост цен на эти товары и ещё более увеличивает разрыв между богатыми и бедными.

Другим распространённым применением свободных денег являются казино, скачки, азартные игры, лотереи, ставки в букмекерских конторах. На этих «рынках» ничего не создаётся, но деньги регулярно переходят из рук в руки. В конце концов, поскольку

¹ На индивидуальном уровне можно представить такой пример. Если вы начнёте вкладывать много денег в депозиты в банке или в игру на бирже или казино, то у вас тоже возникнет небольшой личный кризис обращения – вам просто не будет хватать денег на ежедневные покупки. В обществе в целом разница только в том, что из-за концентрации капитала деньги вкладывают верхи, а кризис возникает у низов.

производство – это только способ получения прибыли, то почему не получать прибыль напрямую, просто играя в рулетку?

Наконец, деньги можно просто сложить в сундук. Выведение денег из оборота автоматически приводит к тому, что цены на рабочую силу, на труд низов падают. То есть даже если ничего не делать, то деньги сами по себе будут расти в цене, на них можно будет купить всё больше и больше товаров и слуг.

Очень важно, чтобы свободные деньги не занялись спекуляцией на оставшиеся производимые товары. С этой целью существует множество законов, запрещающих заниматься скупкой, например, сельскохозяйственной продукции.

Сохранение пропорций в иерархии

Для удержания иерархии власти очень важно, чтобы сохранялись *пропорции* между стоимостями товаров, сохранялась огромная разница между стоимостью состояния богатого и стоимостью труда бедного¹. Не столь важны их абсолютные значения, но важна разница между ними.

Пропорции между стоимостями товаров соответствуют пропорциям между количеством денег, обращающихся на соответствующих рынках. Соответственно, управляя количеством денег на рынках, можно управлять положением классов, стран и народов во всемирной иерархии в целом.

Заметим, что стоимость временных товаров, которые живут очень ограниченный период времени и находятся в постоянном движении, очень чувствительна к наличию денег в обороте. В отличие от них, накопительным товарам совершенно не обязательно активно участвовать в обороте, чтобы сохранять и увеличивать свою стоимость.

Чтобы прокормить себя, рабочий вынужден постоянно продавать свою рабочую силу, не важно по какой цене. Крестьянин вынужден продавать свой урожай, потому что иначе он испортится. Производитель автомобилей вынужден постоянно продавать их, иначе у него переполнятся склады. Но нет никакой спешки в том, чтобы продать слиток золота, картину или недвижимость, если их владельца не устраивает текущая предлагаемая цена.

* * *

С другой стороны, важны взаимные пропорции между ценами (1) на товары необходимости, (2) на товары удовольствия и (3) на статусные товары. Если деньги с рынков статуса ринутся на рынки удовольствий, или с рынков удовольствий – на рынки необходимого, это приведёт к сильному росту цен на последние.

Так что не всегда плохо, если богатые вкладывают свои деньги в бриллианты и проводят свою жизнь в офисах, чтобы заполучить ещё больше бриллиантов. Это даёт возможность небогатым людям иногда слетать в отпуск и вкусно поесть.

¹ В обществе идолопоклонников вещи по определению должны цениться гораздо выше труда людей и гораздо выше самих людей.

Целью управления обращением денег будет, с одной стороны, сохранение доступных цен на товары первой необходимости, с другой стороны – сохранение пирамиды власти.

Идеальное золото и пустой товар

Итак, мы подошли к тому, что для преодоления экономических кризисов нам нужен постоянный источник золота, которое станет приманкой для верхов и вызовет непрерывное естественное перераспределение капитала в гонке за ним. Нелепо ставить всю экономику мира в зависимость от очередной золотой лихорадки или от ожидания открытия нового месторождения или новой технологии.

В разные годы, когда не хватало нового золота, для борьбы с кризисами предлагали ввести в оборот серебро и платину, но эти рецепты несли много минусов.

Следует придумать идеальное, полностью управляемое золото. Подобно тому, как Папа Римский может освящать мощи и иконы по своему желанию, религия денег должна иметь возможность освящать свои идолы поклонения по желанию.

Идеальное золото:

- должно быть доступно в любой момент;
- должно быть доступно в любых количествах;
- можно как мгновенно ввести в оборот, так и мгновенно вывести;
- можно вкинуть как вниз иерархии, чтобы организовать спрос, так и сбоку, чтобы создать конкуренцию за право владения им;
- должно управляться весьма ограниченным кругом лиц.

Дополнительные условия:

- вместо создания новых денег, надо возвращать в оборот существующие деньги, отдавая взамен идеальное золото¹;
- идеальное золото должно всегда расти в цене относительно денег, чтобы денежные бумажки не росли в цене, убивая стимулы к производству;
- если раньше деньги-ослы были автоматически привязаны к физическому золоту, то теперь деньги-ослы должны быть привязаны к идеальному золоту.

Без постоянного выпуска нового идеального золота невозможно обойтись, ибо когда идёт непрерывное движение денег снизу в верх иерархии, то рано или поздно всё выпущенное скапливается наверху. Следовательно, идеального золота со временем должно становиться всё больше и больше.

* * *

Как мы помним, золото было всего лишь одним товаром, который стал со временем всеобщим эквивалентом товаров. Соответственно, идеальное золото тоже должно быть неким товаром.

¹ Нельзя просто впрыснуть деньги как средство обращения, нельзя просто впрыснуть больше ослов. Иначе новые ослы вызовут простую инфляцию. Надо перераспределить существующих ослов, погнать их в нужном направлении. Для этого их владельцам и должно даваться взамен идеальное золото.

К какому товару проще всего привязать идеальное золото? К *идеальному* накопительному товару. Какой товар идеален? Пустой товар; товар, не существующий в реальности; товар, который существует только в нашем воображении.

Этот товар называется государственный *долг* Соединённых Штатов Америки. На сегодняшний день его стоимость составляет... *минус* 6 800 000 000 000 долларов¹. Это – анти-товар, но он прекрасно выполняет функции идеального золота.

С осени 2002 года долг растёт с примерной скоростью 1 700 000 000 долларов в день². За то время, пока вы читаете это одно предложение, долг вырастает на 60 000 долларов.

Правительство США берёт в долг, но долги никогда не отдаёт. Взятые в долг у хищников оно бросает назад им же в качестве новой приманки. Глядя на цифру долга, подумайте, сколько богатства было перераспределено с его помощью, учитывая, что очень большую часть долга вернули, просто напечатав бумажки, точнее просто введя цифры в память компьютеров.

Если раньше вся конкуренция, все гадости и подлости в бизнес-мире велись за обладание презренным жёлтым металлом, то теперь они ведутся просто *за право дать в долг США*. Браво, жрецы религии денег!

Кризисы и пирамиды

I.

Пирамиды и спекулятивные эпизоды

Поскольку стоимость – это относительное понятие, то вся иерархия стоимостей, соотношение стоимостей в целом на все товары, кроме необходимых для жизни, – это одна большая пирамида религии денег.

Соотношение цены зерна и мяса более-менее отражает соотношение затрат на их производство. Но соотношение цены зерна, модного платья и квартиры в престижном районе, отражает только воспринимаемые удовольствие и статус, которые достигаются от обладания этими товарами. Так что в принципе любой рост относительной стоимости таких товаров является пирамидой.

В более узком смысле, пирамиды – это рост цен на традиционные накопительные товары – золото, недвижимость, драгоценности.

¹ По состоянию на август 2003 года. Официальный счётчик долга находится по адресу www.publicdebt.treas.gov/opd/opdpenny.htm. Данные по бюджету США и текущему дефициту см. на сайте www.whitehouse.gov/omb/.

² Сравните это с цифрой военного бюджета США – 1 100 000 000 долларов в день.

Пирамиды и собственность на средства производства – главные способы удержания власти в религии денег. Пирамиды создаются для того, чтобы рост цен на накопительные товары обгонял рост цен на временные товары, для того, чтобы стоимость труда всегда была намного ниже стоимости богатства; чтобы человек был ничтожен по сравнению с идолом – по сравнению с блестящим камешком и с куском металла.

Пирамиды существуют вечно, но в их жизни можно выделить явно выраженные этапы. Периоды резкого роста, которые обычно называют спекулятивными «пузырями», и следующие за ними периоды резкого спада. Создание простейшей пирамиды почтовых марок мы описали в предыдущей главе.

Обычно, когда говорят о пирамидах, имеют в виду именно эти отдельные спекулятивные¹ эпизоды. Некоторые пирамиды, вроде АО МММ, изначально были задуманы как короткоживущие, и они являются просто спекуляциями.

Мы будем говорить о пирамидах как о постоянном и долгосрочном явлении, и выделять спекулятивные эпизоды как временные обострения колебаний.

Пирамиды как причина роста и причина кризиса

Пирамиды могут как стимулировать производство, так и создавать кризисы.

Если, например, недвижимость растёт в цене, то эта пирамида становится как бы вновь найденным «золотом», которое будет новой приманкой, новым куском, ради обладания которым будет развиваться производство товаров.

Но та же пирамида станет тормозить производство, если деньги (ослы) вместо того, чтобы обслуживать производство, перебегут на рынок недвижимости и займутся прямой спекуляцией недвижимостью.

Какой из вариантов произойдёт, зависит от того, можно ли будет производством товаров захватить владение новой недвижимостью. Если в цене растёт недвижимость, принадлежащая нижним слоям иерархии – то можно. Если верхним слоям – то эффективнее прямая спекуляция.

И наконец, обвал пирамиды может вызвать очень сильный кризис производства. Обвал приведёт к тому, что, с одной стороны, уменьшится воспринимаемое богатство. С другой стороны, обвал посеет страх потерять деньги и резко остановит всякое движение капитала.

Чем сильнее рост пирамиды, чем больше спекуляция, тем большие прибыли можно получить; тем более она привлекательна для капиталистов, тем сильнее она может стимулировать перераспределение капитала и производство. С другой стороны, чем сильнее спекуляция, тем сильнее обвал, тем сильнее кризис после крушения пирамиды.

* * *

¹ Слово Speculation буквально переводится с английского как размышление, предположение, теория, которые основаны не столько на фактах, сколько на мнениях. Русскому слову «спекуляция» по смыслу более подходит Profiteering.

Следует понимать, что хотя мы говорим о том, сколько денег вложено в ту или иную пирамиду, перемещением денег соответствует перемещение товаров, а в пирамиду нельзя вложить реальные товары. Физически нельзя вложить зерно или нефть в недвижимость или в бриллианты.

Вместо этого товары просто перераспределяются между участниками пирамиды. Значительная часть вложенных в пирамиду товаров идёт на потребление людьми, которые выключаются из реального производства и заняты обслуживанием пирамиды – банкиров, агентов по недвижимости, журналистов, ювелиров, оценщиков, аналитиков, экспертов, сэйлсменов, маркетинг, рекламистов и так далее¹.

Чем больше пирамида, тем больше в неё вовлечено людей, тем больше товаров съедает прислуга пирамиды.

Главные пирамиды религии денег

С момента зарождения религии денег самой важной пирамидой было золото. Вторичными – драгоценности, предметы искусства, роскоши.

Постепенно, по мере идеализации денег, по мере их отрыва от золота, и введения «идеального золота», на первое место вышли три пирамиды:

- *недвижимости,*
- *долга,*
- *акций (средств производства).*

Для устойчивости пирамиды очень важно, чтобы она имела широкую основу и сужалась кверху. То есть, чтобы цены внизу были более-менее доступны массе, а вверху – недоступны. Отчасти поэтому законами запрещена или ограничена спекуляция такими товарами, как продовольствие, энергия, базовое сырьё.

С другой стороны, должен существовать механизм принудительного вовлечения в пирамиду общества всех его членов. Для этих целей лучше всего подходит недвижимость и земля. Каждый человек нуждается в жилье, и количество земли заведомо ограничено.

* * *

Структура «горизонтальной» пирамиды недвижимости повторяет структуру воображаемой «вертикальной» пирамиды положения в обществе.

Говоря о недвижимости, следует понимать, что в Орде стоимость собственно строения (стройматериалов, коммуникаций и так далее) обычно составляет 10-30 процентов от стоимости недвижимости. 70-90 процентов составляет стоимость земли.

При этом стоимость земли в одном и том же городе может резко отличаться в разных его районах, например в Нью-Йорке в Манхэттене и в Гарлеме. Это связано не с качеством

¹ Перемещение идеальных товаров происходит в виде перемещения символов – брэндов. Но владение кусочком брэнда тоже нельзя вложить в пирамиду (например, брэндовую косметику в недвижимость или в акции интернет-компаний). В таком случае происходит перераспределение кусочков брэндов между участниками и прислугой пирамиды.

земли, но исключительно с престижностью места, с тем, какого «класса» люди селятся в том или ином районе.

Если в прошлые сельскохозяйственные века стоимость земли во многом определялась её плодородием, то по мере развития индустриального и информационного общества, в которых источником власти не является контроль продовольствия, плодородие земли вообще перестало влиять на её стоимость. Сегодня лучшие сельскохозяйственные земли стоят во много раз меньше, чем клочок земли в престижном районе.

Механизм пирамиды недвижимости

Почему земля в Нью-Йорке стоит гораздо дороже земли в Нижнем Новгороде, а земля в Нижнем Новгороде – гораздо дороже, чем точно такая же земля в 100 километрах от Нижнего Новгорода?

Как мы помним, стоимость товаров находится в прямой зависимости от (1) объёма денег, обслуживающих рынки этих товаров, и (2) от количества товаров. Поскольку количество земли в городах практически неизменно, то стоимость земли зависит только от объёма вращающихся денег.

Значит, надо замкнуть деньги, вращающиеся в Нью-Йорке и пустить их на увеличение стоимости недвижимости. В США это делается через механизм ипотеки (mortgage), в России – через простое накопление.

* * *

Чтобы купить жильё в США, в стандартном случае человек должен заплатить 25 процентов от общей стоимости дома¹, а остальные 75 процентов он получает в долг от банка в рассрочку, обычно на 25 лет. Ежемесячные выплаты за дом составляют порядка 30-40 зарплаты, а с учётом налогов на недвижимость и затрат на обслуживание дома – 50 процентов и более.

Естественно, что права на дом принадлежат банку, а не человеку, до тех пор, пока дом не будет полностью выплачен.

Таким образом, одной рукой деньги даются человеку, другой рукой деньги у него забираются. Эти деньги можно было бы вообще выкинуть из оборота. Они просто совершают путь со счёта капиталиста, когда он выплачивает зарплату, обратно на счёт капиталиста, когда он получает выплату по ипотеке (обычно выплаты по ипотеке происходят в тот же самый день, когда платится зарплата). В этом случае зарплата бы уменьшилась вдвое, но и жильё бы стало стоить 25 процентов от нынешней стоимости, то есть более-менее соответствовало затратам на строительство.

Но тогда и рабочий, и капиталист почувствовали бы себя беднее. И главное – нарушилась бы пирамида. Для любой пирамиды важно, чтобы её «правильность» подтверждалась нижестоящими, чтобы был постоянный приток новых желающих купить недвижимость в

¹ Есть вариант и оплаты всего 5 процентов общей стоимости дома, но в этом случае увеличивается процент по кредиту.

том или ином месте¹. Пока есть такие желающие, они будут обменивать произведённые ими товары на землю просто потому, что им кажется, что земля стоит дорого.

Если бы недвижимость в Нью-Йорке, в Нижнем Новгороде и в китайском райцентре стоила примерно одинаково, то какой был бы смысл качать российскую нефть и завозить миллионы тонн китайских товаров в обмен на землю в Нью-Йорке?

Имея идеальное золото, и возможность впрыскивать деньги в определённые точки системы, можно легко регулировать соотношение цен и мировую иерархию. Текущий совокупный долг американцев по ипотеке превышает 7 триллионов долларов. Это даже больше, чем весь государственный долг США, который составляет 6.8 триллиона, как мы отмечали выше.

Небольшой трёхкомнатный дощатый дом в Ванкувере с участком земли в 3-4 сотки стоит примерно 330 лет труда китайского рабочего при 80-часовой рабочей неделе².

Российский бизнес скупает недвижимость в Европе.

* * *

Более того, 25-летний заем и накрепко привязывает работника к корпорации, делает его гораздо более сговорчивым, усиливает конкуренцию за право удержаться в том или ином районе или переехать в лучший район. Теперь капиталист владеет уже не только временем наёмного работника, но и его жилищем.

С другой стороны, ипотека является удобным способом регулировать трату денег во время кризисов. Изменение банковской учётной ставки, то есть процента по кредитам, приводит к уменьшению или к увеличению процента зарплаты, который уходит на выплату по ипотеке. Таким образом, банковская система получает возможность напрямую менять реальную зарплату рабочего³.

Есть ещё и механизм обратной ипотеки. Например, если дом выплачен на 60 процентов, то можно получить от банка обратно $60 - 25 = 35$ процентов от стоимости дома в наличных, которые можно потратить на что угодно (при этом счётчик выплаты опять вернётся в положение «25 лет»).

¹ Как начиналась пирамида недвижимости в Орде? Как и любая пирамида – с нуля. Первым поселенцам земля ничего не стоила. Потом земля перепродавалась множество раз, пока не достигла нынешних заоблачных цен.

В США пирамида начиналась, по американскому обыкновению, с убийства – прежних владельцев индейцев. Так что покупка американской недвижимости – это своего рода скупка краденого.

² Это в том случае, если зарплата целиком уходит на оплату дома. Если использовать стандартное канадское правило, по которому выплаты за дом составляют 1/3 часть зарплаты, то китайскому рабочему понадобится 990 лет. С другой стороны, 990 китайских рабочих заработают на такой дом всего за один год, так что эти цены не останавливают китайцев.

³ При социализме зарплату рабочих *открыто* устанавливало государство. Как мы отмечали в 3-й главе, в религии денег роль государства вторична. Истинная власть не любит открыто показывать свою силу. В «свободном» рынке зарплату *скрыто* устанавливает банковская система.

В моменты кризисов производство может продолжаться за счёт перехода в собственность верха иерархии всё большей доли жилья низа иерархии¹.

Пирамида арендной платы, производная от стоимости недвижимости, работает примерно тем же образом – деньги выдаются только для того, чтобы их забрать. Но в случае кризиса, при аренде нет подушки собственности. И капиталист несёт убытки от отсутствия арендаторов, и наёмному работнику негде жить. Поэтому продажа жилья предпочтительнее.

Пирамида долга

Вторая по значимости после пирамиды недвижимости – это пирамида долга. Долг вызывает перераспределение капитала, а необходимость отдать долг стимулирует производство.

Более того, большая пирамида долга, как и пирамида недвижимости, создаёт у её участников ощущение владения новым богатством и запускает конкурентную гонку за обладание этим новым богатством. Выпуск всё новых долговых обязательств США ведёт к воображаемому увеличению богатства их держателей и к конкуренции за обладание этими бумажками.

Отличие пирамиды долга от иных пирамид в том, что если в остальных пирамидах значения собственности её участников имеют положительные значения, то в пирамиде долга у одной части участников пирамиды – кредиторов – положительные значения, у другой части – заёмщиков – отрицательные.

Хотя внешне кажется, что пирамида долга сильно отличается, скажем, от пирамиды недвижимости, на самом деле механизмы как создания, так и крушения всех пирамид весьма схожи. Чтобы получить из пирамиды недвижимости пирамиду долга, на графике роста стоимости недвижимости просто мысленно подвиньте ось X вверх на несколько десятков или сотен тысяч долларов. Тогда если цена на недвижимость опустится ниже новой оси X, то мы получим эквивалент негативной стоимости собственности.

Единственной серьёзной особенностью пирамиды долга является то, что её крах не опосредованно, но напрямую может обанкротить людей, которые не участвовали в ней. Если падает в цене недвижимость, то немедленно разоряются только владельцы недвижимости, а на остальных действует спад в экономике в целом. Если рухнет пирамида долга, то мгновенно банкротятся банки, а вместе с ними и вкладчики банков, которые не участвовали в пирамиде долга.

* * *

Давайте посмотрим, как пирамиду долга может создать обычный человек, вообще не имея денег. В банках можно получить кредитные карточки, минимальная выплата по которым будет составлять 3 процента в месяц от суммы долга. Человек заводит 2 карточки, и просто перекидывает раз в месяц эти 3 процента с одной карточки на другую. Постепенно он

¹ Как это происходит в 2002–2003 годах в США.

выбирает лимиты кредита по обеим карточкам, и тогда он заводит третью карточку, с которой оплачивает две предыдущие, затем четвертую карточку, и так далее¹.

Примерно таким же образом корпорации и банки бесконечно одалживают деньги друг у друга. При этом, пока они делают минимальные выплаты, все довольны и все богаты.

Управление пирамидой долга сводится к тому, чтобы выдавать кредиты тем, кому надо; и не давать кредиты тем, кому не надо. Через размеры кредитов можно устанавливать пропорции объёмов денег, обращающихся на соответствующих рынках, и стоимость соответствующих товаров.

* * *

Если пирамида долга создана как открытая система, то она может бесконечно работать за счёт некоего третьего, внешнего источника, из которого будут черпаться золото или деньги для выплаты процентов. Например, человек, взявший долг у банка по кредитной карточке, может покрыть долг, устроившись на работу в третью фирму.

Но если мы рассмотрим всё общество, которое является *замкнутой* системой, в которой происходит постоянное движение капитала снизу в верх иерархии, то чтобы пирамида не рухнула, остаётся два выхода.

Первый – периодические дефолты и прощение долгов. Нижние слои вынуждены постоянно делать новые займы, чтобы покрыть выплату процентов по предыдущим. Естественно, что каждый раз займы будут даваться под всё больший и больший процент, поскольку по мере роста долга будет увеличиваться риск невыплаты. В конечной счёте, дефолт рано или поздно неизбежен.

Второй – необходимо постоянно подпечатывать деньги или иные бумажки, или создавать новое «богатство», новую собственность, которые будут идти на выплату процентов. Естественно, что проще всего создать пустой товар.

* * *

По принципу пирамиды долга построена и так называемая схема Понзи, которая хорошо известна в России по МММ, Олби и ГКО. Отличие схемы Понзи от других пирамид долга в том, что её создатели и не предполагают отдать изначальные вклады, но просто выплачивают проценты за счёт вновь приходящих вкладчиков. Рано или поздно приток вкладчиков иссякает, выплачивать проценты становится нечем, наступает банкротство.

Ниже мы рассмотрим интересные исторические примеры роста и крушения пирамид долга и недвижимости. Затем мы рассмотрим третью главную пирамиду религии денег, пирамиду акций.

¹ Чтобы застраховать себя от бесконечной пирамиды, банки заводят общие кредитные бюро, в которые поступает информация обо всех займах человека. Для каждого установлен лимит (в зависимости от дохода и истории выплат), если этот лимит достигнут, то ни один банк не выдаст новый кредит.

II.

Теория большого дурака

Как возникают пирамиды, и в особенности спекулятивные взрывы? В основе всех пирамид лежит простая теория – Теория большого дурака (в учебниках по инвестициям она так и называется – Greatest Fool Theory).

Как мы помним, сутью счётной книги является не производство и не создание чего-либо, а простая перепродажа. Тот же принцип перепродажи лежит и в основе пирамиды. Поганый покупает товар, на котором строится пирамида, только ради того, чтобы впоследствии перепродать его с прибылью другому.

Как всегда в перепродаже, имеет значение не столько абсолютная цена покупки, сколько разница между ценами. Не важно, купит ли «инвестор» дом, на строительство которого затрачено 50 тысяч, за 1 миллион или за 2 миллиона. Важно, найдёт ли он такого дурака, который купит у него этот дом за ещё большие деньги.

Поскольку каждый поганый считает себя особым сверхчеловеком, который умнее всех остальных, то такое сборище сверхумников, считающих остальных дураками, в целом может вздуть цены на абсолютно любой товар за короткое время на бесподобные высоты. Как ни странно, в итоге в дураках оказываются все.

Фазы спекуляций

При наблюдении за спекуляциями можно чётко выделить 4 фазы их развития.

Как мы помним, в религии денег человеком управляют два чувства – страх и жадность. От соотношения этих чувств и зависит переход спекуляции из одной фазы в другую.

Мы рассмотрим эти фазы на примере последней крупной спекуляции – рынка технологических акций 1990-х годов. Предметом спекуляции могут быть любые товары и символы, а не только акции, но на примере акций закономерности видны лучше всего.



График роста стоимости индекса технологических акций Nasdaq за 1991-2003 годы.
 На нижней части графика показаны объёмы торгов в миллионах штук акций.

1. Зарождение

На участке зарождения спекуляции преобладает осторожность. Страх почти равен жадности. Никто не знает, будет ли спекуляция успешна. Число участников пирамиды невелико, это в основном профессионалы. Цены и объёмы торгов растут, но умеренно.

На графике этому этапу соответствует период с начала 1991 года до начала 1995 года.

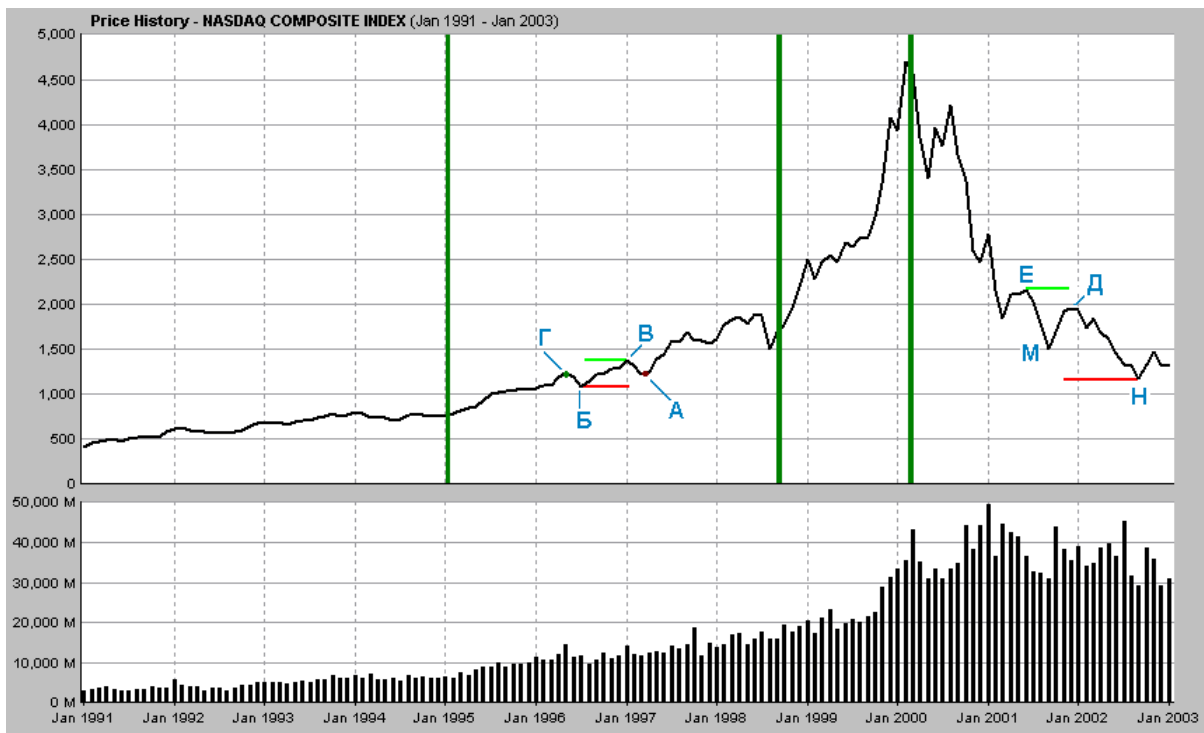
2. Рост

На рост цен начинают обращать внимание сторонние люди. В пирамиду резко возрастает поток денег. Цены начинают расти очень стабильно, вследствие чего количество вкладчиков тоже увеличивается; цены растут ещё лучше. Растут объёмы торгов.

Жадность преобладает над страхом. Люди стремятся как можно скорее принять участие в пирамиде, обогнать остальных. Отдельные падения цен воспринимаются как краткосрочные корректировки, как шанс скупить товар по дешёвке. Тот, кто не участвует в пирамиде, выглядит идиотом.

На графике – период от начала 1995 года до конца 1998 года.

3. Эйфория

Страх падает до нуля, жадность возрастает до бесконечности. Кажется, что наступило время всеобщего и бесконечного богатства. Цены идут вверх как воздушные шары, объёмы торгов удваиваются и утраиваются.

Кажется, что цены будут расти всегда, и богатыми будут все. Даже последние скептики бегут в пирамиду.

На графике – период от конца 1998 года до марта 2000 года.

4. Крушение

Если последние скептики включились в пирамиду, это означает, что все ресурсы по развитию пирамиды исчерпаны. Как только приток денег извне иссякает, по законам денежного обращения цены расти больше не могут.

Любая попытка выйти из пирамиды и вывести из неё деньги заканчивается снижением цен. Это снижение болезненно воспринимается остальными. Вдруг страх не получить максимальную прибыль становится выше, чем жадность. Начинается лавинообразное падение цен, и жадность полностью уступает место страху.

Идёт повальная паника, желание избавиться от товаров любой ценой. Объёмы торгов могут оставаться высокими, так как участники пирамиды мечтают, пытаясь продать свой товар, а при возможности и частично покрыть убытки¹. Профессиональные спекулянты активно играют на понижение одних и временное повышение стоимости других товаров.

Цены падают, пока они не достигают некоего дна, когда держатели товаров уже не видят смысла продавать их по столь низкой цене.

На графике этап крушения начался в марте 2000 года и не закончился до начала 2003 года.

* * *

Рост любой пирамиды идёт волнами. За подъёмами следуют спады, за спадами – новые подъёмы.

Чтобы понять, находится ли та или иная спекуляция в стадии роста или падения, можно воспользоваться двумя простыми правилами. Надо выделить точки локальных подъёмов и точки локальных спадов.

- Если текущий спад (точка А на графике) не достигает уровня предыдущего локального спада (точка Б), то текущий спад – временный, и идёт общий *рост*. Если текущий подъём (точка В) превышает предыдущий локальный подъём (точка Г), то идёт общий *рост*.
- Если текущий подъём (точка Д) не достигает уровня предыдущего подъёма (точка Е), то текущий подъём – временный, и идёт общий *спад*. Если текущий спад (точка Н) ниже уровня предыдущего спада (точка М), то идёт общий *спад*.

Для удобства определения уровней на графике можно провести горизонтальные линии от предыдущих спадов (показаны красным цветом), и от текущих подъёмов (показаны зелёным цветом).

¹ В сохранении высоких объёмов торгов Nasdaq после 2000 года сыграло роль и массовое распространение дешёвых и доступных средств торговли акциями через Интернет.

История спекуляций

Давайте рассмотрим некоторые спекулятивные пузыри, оставившие наиболее замечательные следы в истории¹.

Мания тюльпанов в Голландии XVII века

Не прошло и сотни лет с момента зарождения религии денег, как возникла первая масштабная спекуляция. Естественно, что она возникла именно в той стране, которая первой стала поклоняться новому идолу.

В 1562 году груз луковиц тюльпанов прибыл в голландский порт Антверпен из Константинополя. В последующие годы тюльпаны приобрели в Голландии большую популярность. К началу XVII века владение луковицами стало считаться признаком богатства, и из-за ограниченного количества луковиц они начали быстро расти в цене. К 1636 году одну луковицу уже можно было поменять на карету с двумя лошадьми и полным набором упряжи.

Луковицы так часто переходили из рук в руки, что у их владельцев даже не было времени посадить тюльпаны в землю. Луковицами торговали на фондовой бирже, в тавернах и на специально отведённых площадках во всех крупных и мелких городах Голландии.

Люди массово закладывали свои дома и своё имущество. Все деньги вкладывались в тюльпаны в расчёте на быструю и гарантированную прибыль.

Невиданные прибыли привлекли иностранцев, и деньги из-за границы рекой полились в Голландию. Это вызвало резкий рост цен в Голландии и на остальные товары из категории удовольствий.

В 1637 году наступил конец. Неожиданно началась паника, цены мгновенно упали. Разорились тысячи спекулянтов. Имущество богатейших купцов, вложенное в тюльпаны, превратилось в прах. В Голландии наступила всеобщая многолетняя депрессия.

Компания Миссиссиппи

В 1716 году казна Франции имела огромные долги, возникшие в результате бесконечных войн недавно скончавшегося Людовика Четырнадцатого. Для оплаты долгов Регент Франции Филипп Второй прибег к услугам шотландского картёжника и финансового гения Джона Лоу (John Law).

Был основан Королевский Банк (Banque Royale), который выпустил бумажные долговые расписки для погашения долгов правительства. Расписки можно было свободно поменять на золото.

Для покрытия набегавших процентов была основана Компания Миссиссиппи, которая якобы добывала золото в Луизиане, французской колонии в Северной Америке. Акциями этой компании стали торговать в лучших отелях Парижа. Естественно, что вся выручка от

¹ Излагается по книге J.K.Galbraith «A Short History of Financial Euphoria»; Whittle Direct Books, 1990.

продажи акций шла не на разведку золота (которого и не существовало), а на выплаты по погашению старых долгов правительства.

Но поскольку акции компании росли на глазах, то кредиторы правительства немедленно вкладывали полученные от него выплаты обратно в акции, что ещё больше увеличивало цену акций. Выпускались новые серии долговых расписок, и новые серии акций, в которые вкладывались расписки. Количество выпущенных бумажек намного превысило запас золотых монет, хранившийся в Королевском Банке.

В 1720 году держатели долговых расписок начали волноваться. Чтобы их успокоить, были срочно наняты сотни нищих, которые промаршировали по улицам Парижа с лопатами на плечах, якобы отправляясь в Луизиану на добычу золота. Через несколько дней нищих стали замечать на привычных местах.

В июле 1720 года началась паника. В один из дней 15 человек были затоптаны насмерть во время столпотворения вкладчиков перед входом в Королевский Банк. Тысячи людей были разорены, но создатель пирамиды Джон Лоу при покровительстве регента благополучно покинул Францию.

Компания Южного Моря

В том же 1720 году весьма похожая спекуляция достигла пика в Лондоне. Основанная в 1711 году Компания Южного Моря (South Sea Company) выпустила долговые расписки на покрытие долгов правительства британского. Взамен от правительства она получила... исключительные права на всю территорию Центральной и Южной Америки, начиная от Мексики, и заканчивая Огненной Землёй (за исключением Бразилии).

Компания начала активную продажу своих акций, чтобы привлечь средства якобы на разработку этих земель. В частности, она рассчитывала получить хорошие прибыли от залежей металлов в Мексике и Перу, и от *работоторговли*.

Единственным неудобством было то, что Испания также считала эти территории своими. Но с Испанией удалось договориться. Она разрешила Компании Южного Моря совершать ровно один вояж в год в эти земли, при условии участия Испании в прибыли.

Компания продолжала выпускать акции, и к началу 1720 года она полностью избавила Британию от долгов. Директорами компании были видные члены Парламента. Министры правительства получали от неё щедрые подарки.

Даже английские аристократы побороли свою гордость и приняли активное участие в торговле акциями. С января по август 1720 года акции поднялись в цене со 128 фунтов до 1100 фунтов. Появилось множество новоиспечённых богачей.

Пример успеха Компании Южного Моря вызвал к жизни множество подражателей. Выпустила акции компания по разработке вечного двигателя, компания по страхованию лошадей, и даже компания «по ведению дел в области, приносящей огромную выгоду, но эта область является коммерческим секретом».

Как бы то ни было, уже к декабрю 1720 года акции упали в цене в 7 раз, и от дальнейшего краха их спасло только активное вмешательство правительства и вновь созданного Банка Англии. Среди потерпевших был и сэр Исаак Ньютон. Как и во Франции, после краха пирамиды в Англии наступила всеобщая депрессия.

Спекуляции XIX века

По мере распространения религии денег и сведения всех чувств человека к страху и жадности перед материальными идолами, спекуляции стали не только распространённым, но и регулярным явлением.

В 1824 году в Лондоне появилась компания, которая ставила целью осушить Красное море, чтобы вернуть «соковища, которые были покинуты египтянами после исхода евреев».

Посмотрим на историю США. Вскоре после войны 1812 года¹ банки начали возникать в церквях, тавернах и кузницах. Каждый из этих банков выпускал свои долговые обязательства. Банкноты выпустили даже цирюльники и владельцы баров. Цены на недвижимость росли, экономика процветала. К 1819 году деньги цирюльников неожиданно потеряли силу, бурный рост закончился всеобщими банкротствами и сильной депрессией.

К 1830-м годам память о прошлом пузыре выветрилась, появились новые банки, начался новый экономический подъём. Спекуляция закончилась крахом и депрессией в 1837 году. Прошло 10 лет, необходимых для очистки памяти, опять начался выпуск бумажек, и он тоже закончился крахом и депрессией, в 1857 году.

Наверное, читатель уже догадался, что последовало дальше. Взлёт, крах и депрессия 1873 года, на этот раз связанные с пирамидой долгов компаний по строительству железных дорог. Следующий подъём-крах, в 1907 году, прошёл по тому же известному сценарию. Очередная депрессия планировалась на середину 1910-х годов, но она была отсрочена Первой мировой войной.

В 1890 году объявила банкротство по долгам Аргентина, что чуть не обрушило всю банковскую систему Англии. В последующие годы Аргентина объявляла и объявляет банкротство с такой же постоянной и завидной регулярностью, с какой происходят биржевые крахи в США.

Вторичный контур и кризисы

Перейдём к рассмотрению наиболее интересной пирамиды, пирамиды акций. Как мы отмечали в 6-й главе, спекуляция на средствах производства приводит к возникновению вторичной стоимости и механизма вторичного контура.

¹ Война за реальную независимость от Англии, которую США выиграли во многом благодаря Наполеону, отвлекшему на себя все военные силы Европы.

I.

Составляющие вторичного контура

Просуммируем всё, что мы говорили выше о четырёх типах товаров и подробнее рассмотрим, как появляется вторичный контур. Допустим, что нет ни концентрации капитала, ни его накопления. Тогда экономика выглядела бы очень просто.

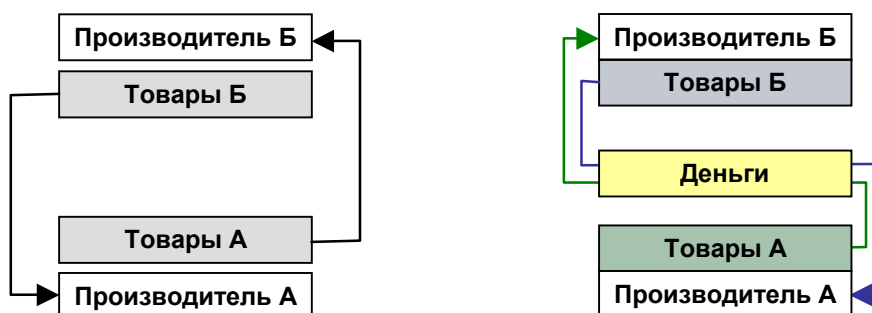

Слева – схема идеального обмена товарами на рынке без денег.

Справа – схема обмена товарами через деньги.

В идеальной системе люди просто обмениваются товарами – результатами своего труда. Даже если одни из них потребляют больше, чем другие – заслуженно или не заслуженно – в целом товарообмен продолжает работать, так как нет накопления капитала, обращение денег не нарушается их выводом в сундуки или на рынки накопительных товаров.

При множестве производителей схему товарообмена с использованием денег можно упрощённо представить следующим образом. Жёлтые стрелки – это движение денег.

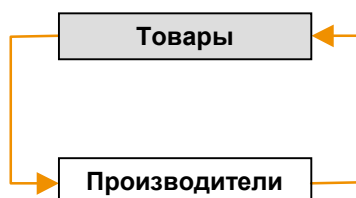

* * *

В этот момент появляется перепродавец, хозяин, капиталист, корпорация, который хочет получать прибыль, то есть узурпировать власть через контроль товарообмена.

Производители превращаются в наёмных рабочих, которые подчинены корпорации. Корпорация становится владельцем средств производства, средств создания потребительских товаров (товары не обязательно материальны).

Далее на схемах мы будем обозначать денежную оплату, которую получает рабочая сила за свой труд, как «зарплату».

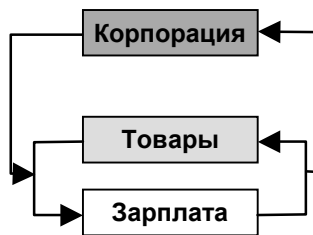

Поскольку корпорация создаётся с целью получения прибыли, то она изымает деньги с рынка (стрелка от зарплаты к корпорации). Но эта же корпорация может *инвестировать*, добавлять деньги в рынок (стрелка от корпорации к зарплате), если инвестиции позволяют ей рассчитывать на ещё большую прибыль в будущем.

Если в целом в экономике Изъятие = Инвестированию, то круговорот денег и товаров не прерывается, экономика продолжает работать.

* * *

Однако проблема в том, что главная цель корпорации – не только в получении, но и в накоплении и сохранении прибыли; в накоплении и длительном сохранении своей власти. Производство интересует корпорацию только как средство достижения этой цели.

Как мы отмечали в 6-й главе, в религии денег все товары разделяются на *накопительные* и потребительские *временные*.

Для сохранения капитала недостаточно изъять с рынка и сохранить временные товары, которые производятся и потребляются ежедневно. Эти временные товары обычно недолговечны, скоропортящиеся, они занимают много места при хранении.

Соответственно, у перепродавца возникает исключительная нужда в особых накопительных товарах, которые долго сохраняют свою стоимость относительно временных товаров и относительно рабочей силы.

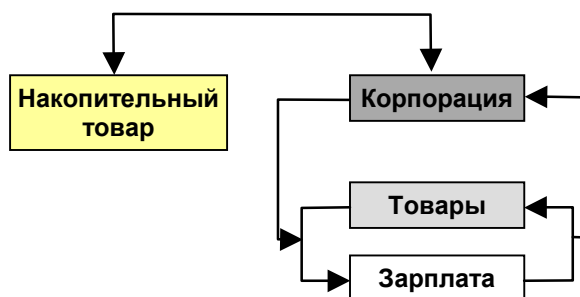

Корпорация использует накопительные товары как вещественные идолы, хранящие её власть (капитал). Как мы отмечали в 6-й главе, в простейшем случае накопительный товар – это золото. Также широко используются недвижимость, драгоценности, предметы искусства и так далее. Накопительные товары всегда являются предметами пирамиды; нахождение в

пирамиде и обеспечивает рост их стоимости. Приток денег в эту пирамиду происходит за счёт их ухода с рынков потребительских товаров.

Если условия для инвестирования неблагоприятны, то корпорация уводит свои средства в накопительные товары – складывает золото в сундуки или строит пирамиды недвижимости и драгоценностей. Естественно, что при этом наёмные рабочие выбрасываются на улицу, и нередко не имеют средств к существованию. Наступает кризис.

Когда условия для инвестирования становятся благоприятными, корпорация достаёт средства из накопительных товаров (золото из сундуков), и вкладывает капиталы назад в производство. Наёмные рабочие получают работу, увеличивается производство. Через некоторое время цикл повторяется.

* * *

Следующим шагом становится конкурентная борьба между погаными за вещественных идолов, за накопительные товары.

В этот момент происходит интересное превращение. Как мы отмечали в 6-й главе, поскольку в накопительных товарах их владельца интересует прибыль – увеличение стоимости, а средства производства также приносят прибыль, то средства производства приобретают вторичную стоимость и сами становятся накопительными товарами и предметами пирамиды (на следующей схеме Корпорация = Средство производства).

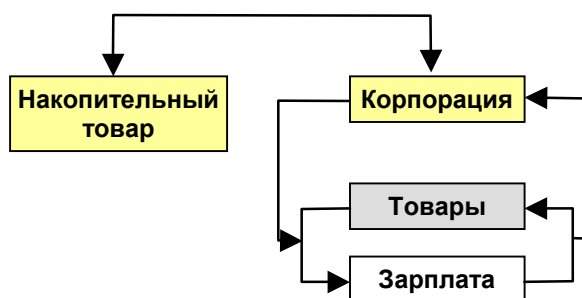

Средства производства начинают конкурировать в привлекательности с традиционными накопительными товарами. Если быстрее растёт пирамида средств производства, то меньше денег уходит в сундуки и в драгоценности, больше возвращается в производство.

Если же пирамида, например, недвижимости становится более привлекательной, чем пирамида акций, то начинается откачивание денег в спекуляции и наступает кризис.

Обратим также внимание на связи между зарплатой и накопительными товарами, и на связи между зарплатой и акциями корпорации (синие стрелки на схеме).

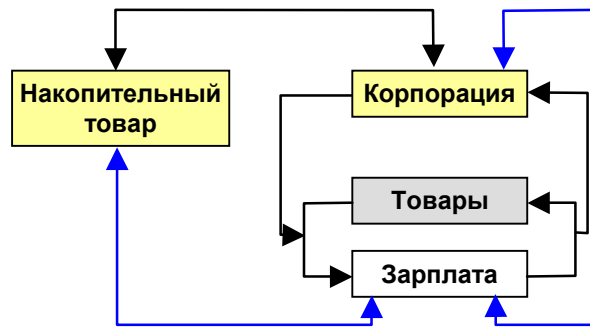

Если зарплата выше уровня жизненно необходимого, то некоторая её часть может уходить в накопительные товары (сбережения), или в покупку акций. Если часть зарплаты уходит в пирамиды накопительных товаров, то это неизменно снижает спрос на рынке временных товаров, что в принципе может вызвать снижение производства и общий кризис.

С другой стороны, если деньги, ушедшие в накопительные товары из зарплаты, будут возвращены на рынок через изъятие средств из накопительных товаров корпорациями, то приток уравнивает отток.

Таким образом, если деньги из зарплаты уходят в акции корпораций, то они как могут вернуться в зарплату, так и вытечь в накопительные товары.

Может сложиться и ситуация, когда одновременно будут расти в цене и накопительные товары, и акции, и зарплаты, а временные товары не будут изменяться в цене или даже подешевеют. Это происходит, если деньги замыкаются в суб-контуре «Зарплата – Накопительный товар – Корпорация».

Возникновение той или иной ситуации зависит от множества факторов и от поведения всех участников товарообмена и обмена идолами.

* * *

Итак, в нашей модели присутствуют четыре типа стоимости:

- 1) Постоянные *накопительные* товары (недвижимость, золото, драгоценности),
- 2) *Временные* потребительные товары (еда, товары для быта),
- 3) Временный товар *рабочая сила* (зарплата),
- 4) Вторичный товар *средства производства* временных (корпорация).

Обобщим отношения к стоимости товаров с точки зрения участников этого процесса.

Для *владельца производства* первичны накопительные товары. Потребительные товары нужны только для того, чтобы они приносили накопительные товары. Небольшое (по сравнению с размером капитала) количество временных товаров, в основном статуса и удовольствия, нужно для собственного потребления. Рабочая сила нужна как средство производства временных товаров.

Вторичный товар имеет ценность как приносящий прибыль, но он может становиться накопительным при условии образования пирамиды или спекуляции на средства производства.

Для *рабочей силы* первичны потребительные товары и наличие работы. Однако если у рабочих появляются излишние деньги, то они могут вложить их и в накопительные товары, особенно в свои жилые дома. Тогда они будут заинтересованы в росте стоимости принадлежащих им накопительных товаров.

Владельцев накопительных товаров (если у них нет средств производства), интересует рост стоимости принадлежащих им товаров и низкие цены на товары потребления. Отметим, что обычно владельцы производства и владельцы накопительных товаров – одни и те же люди.

Каждый из участников этого процесса хочет, чтобы стоимость его товара росла относительно стоимости других товаров. Просуммируем эти желания:

<i>Отношение к изменению стоимости товара</i>	Владелец производства	Владелец накопительного товара	Рабочая сила
Накопительного	Постоянство или Рост	Рост	Постоянство или Рост
Временного	Снижение	Снижение	Снижение
Рабочей силы	Снижение	Снижение	Рост
Вторичного (как оборудование)	Снижение	Не имеет значения	Не имеет значения
Вторичного (как накопительного)	Рост	Рост	Рост

Как видим, желания участников *совпадают* в следующем:

- все хотят снижения цен на временные потребительные товары,
- все хотят роста или постоянства стоимости накопительных товаров,
- все хотят роста стоимости средств производства, если они рассматриваются как накопительный товар.

Желания *противоречат* в следующем:

- Владельцы производства и накопительных товаров хотят снижения стоимости рабочей силы, рабочая сила хочет увеличения своей стоимости.

Условия возникновения вторичной стоимости

Для роста производства необходим рост вторичной стоимости, то есть рост стоимости средств производства. От чего же зависит размер вторичной стоимости?

Во-первых, средства производства должны приносить простую прибыль. От самого производства можно абстрагироваться, и считать, что это обычное вложение денег, приносящее столько-то процентов годовых. Как мы отмечали в предыдущей главе, простая прибыль – это *первая производная* от стоимости.

Тогда оценку стоимости средств производства можно выразить как

ожидаемая прибыль за предстоящие X лет +
стоимость оборудования минус амортизация оборудования за X лет

Таким образом, важно, чтобы ожидаемая прибыль от производства за определённый период была выше, чем ожидаемая прибыль от роста стоимости накопительных товаров.

Во-вторых, как только пирамида акций запущена, важным становится уже не только рост приносимой производством прибыли, но сам рост биржевой стоимости, то есть изменение производной от прибыли (*вторая производная* от стоимости).

Конечно, вторая производная зависит от первой производной. Но особенность заключается в том, что в расчёт берётся не прошлая, но будущая, *ожидаемая*, предсказываемая прибыль – вперёд на X лет. Это и даёт хорошую почву для спекуляций и строительства пирамид.

При этом очень важно понимать, что вторичная стоимость возникает только тогда, когда работает первый контур (товары – рабочая сила). Остановится движение в первом контуре, падает стоимость вторичного.

Связи во вторичном контуре

Говорим ли мы о первой, или о второй производной от стоимости, они обе в конечном итоге зависят от наличия самой стоимости, богатства, которое можно присвоить.

Если в обществе есть внешние источники нового богатства, например, золотодобывающая шахта, то производство как погоня за этим новым богатством может быть бесконечным.

Но как мы отмечали, для общества в целом рано или поздно внешние источники богатства истощаются, и иерархия превращается в замкнутую систему; перераспределение богатства происходит *внутри* её.

Давайте подробнее рассмотрим связи между стоимостями в такой *замкнутой* системе. Добавим отдельный блок для денег, выведенных из оборота (казино).

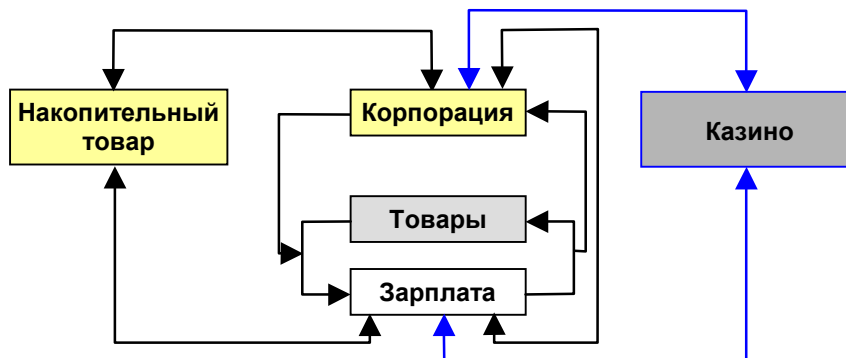

Под рынками «казино» мы понимаем не только скачки, карточные игры или рулетку, но и спекуляции на валютных рынках, на всевозможных фьючерсах и опционах.

Главное отличие рынков «казино» от пирамид накопительных товаров в том, что деньги, вращающиеся на рынках «казино» просто переходят из рук в руки, не создают новой стоимости и не меняют соотношения цен на товары¹. Деньги, участвующие в пирамидах, создают новую стоимость и меняют соотношения цен.

Связь между временными товарами и рабочей силой

Поскольку все деньги в конечном итоге выплачиваются людям (а не вещам или природе), то для массового производства необходимо, чтобы

стоимость временных товаров в целом была *равна* стоимости рабочей силы²

Но в этом случае не будет прибыли. Прибыль толкает к необходимости выведения денег из этого контура, к необходимости снижения стоимости рабочей силы. Включается насос богатства наверх иерархии.

Таким образом, имеется прямое противоречие – для работы вторичного контура надо, чтобы деньги полностью сохранялись в первичном контуре («товар – рабочая сила»). Но целью создания вторичного контура является отсос денег из первичного контура наверх.

Связь между вторичной стоимостью и рабочей силой

Вся прибыль *может* инвестироваться назад в производство в том случае, если вторичная стоимость растёт в цене. Прибыль будет возвращаться для закупки нового оборудования, для найма новых работников, для повышения зарплаты, то есть будет временно перераспределяется назад вниз иерархии.

Но как мы помним, любая стоимость – относительная величина. Чем выше стоимость накопительных товаров, тем ниже относительная стоимость рабочей силы и переменных товаров, тем меньше они могут принести относительной накопительной стоимости. Рано или поздно инвестиции в производство с точки зрения прибыли теряют смысл.

И если вторичная стоимость падает в цене, то это вызывает сокращение затрат и уменьшение стоимости рабочей силы, что опять снижает стоимость средств производства, вызывает новое сокращение затрат и рабочей силы и так далее по спирали вниз.

Связь между накопительной и вторичной стоимостью

Для массового производства необходимо, чтобы вторичная стоимость росла быстрее, чем накопительная, иначе все деньги перебегают в спекуляции с золотом или недвижимостью; и будет расти только производство товаров роскоши для верхушки.

Обычно рост стоимости акций сопровождается ростом стоимости накопительных товаров, так как часть денег владельцы акций вкладывают в дома, предметы искусства и так далее.

¹ Кроме спекуляций на валютах колоний, для которых валюты метрополий являются накопительным товаром. Рост курса валюты метрополии может существенно изменять соотношения стоимостей, но обычно в сторону уничтожения стоимости в колониях.

² Включая сюда ежедневное потребление верха иерархии.

Связь между накопительной стоимостью и рабочей силой

Если накопительная стоимость – это массовая стоимость, например, жилых домов, то для её роста необходим рост стоимости рабочей силы. Поэтому при общем подъёме наблюдается рост цен на недвижимость и на прочие товары. Но при спаде возможен крах и цен на недвижимость.

Идеальный вариант

Как видим, в этой системе возникает огромное количество возможностей для возникновения перекосов в денежном обороте.

Поскольку в целом деньги с низа иерархии движутся вверх, то, чтобы сохранить круговорот денег, необходимо постоянно убирать деньги с верха иерархии и подкидывать их в рабочую силу.

Тогда все будут счастливы – у потребителей будут бесконечные товары и работа, у владельцев – бесконечное ощущение, что их богатство растёт.

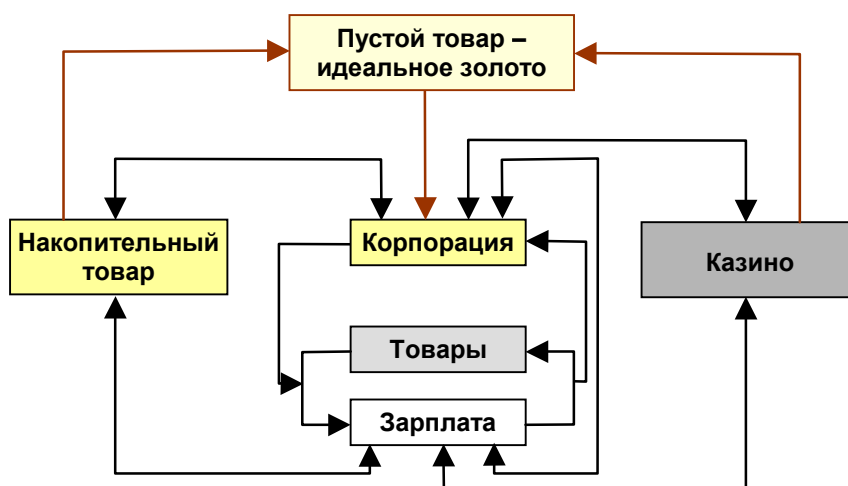

Для этой цели и появился пустой товар, идеальное золото, о котором мы говорили выше в этой главе. Перераспределяя с помощью пустого товара выведенные из оборота деньги, идеальное золото замыкает круговорот и поддерживает все контуры в работе.

При этом для сохранения пропорций стоимостей и сохранения системы власти очень важно, чтобы пустой товар забирал только свободные деньги из казино, но не из вторичного рынка и не из массовых накопительных товаров.

В противном случае начнётся выведение денег из производства в спекуляции пустым товаром, или обвал цен на важные накопительные товары, например, недвижимость, что вызовет банкротство купивших недвижимость в кредит, которое вызовет банкротство банков-держателей кредита и так далее. Если деньги будут изъяты из рынков маловажных

накопительных товаров, например, из рынков картин или драгоценностей, то это никому не повредит.

Конечно, для постоянного обеспечения прибыли с каждым разом требуется перераспределять всё больше и больше денег, поскольку растут объёмы экономики. Проблемы, которые порождает такой подход, мы рассмотрим ниже.

II.

Положительные обратные связи

Раз мы говорим о двух контурах, то сразу встаёт вопрос о возникновении положительных обратных связей между контурами, о коротких замыканиях.

Как мы отмечали в 1-й главе, положительная обратная связь в технике – это такая связь, когда увеличение выхода системы увеличивает её вход. Если возникает короткое замыкание, то оно немедленно забирает на себя все ресурсы системы и, в конечном итоге, приводит к перегоранию всей системы или предохранителей. Короткие замыкания возникают в рыночной экономике постоянно.

Фактически, любая спекулятивная пирамида – это положительная обратная связь: чем выше стоимость предметов пирамиды (растёт выход), тем больше желающих вложить деньги в пирамиду (растёт вход), тем опять быстрее растёт выход.

Пирамиды в принципе ограничены только населением планеты и пропорциями пищи. Чем крупнее пирамида, тем больше людей её обслуживает, тем меньше остаётся тех, кто обслуживает прислугу пирамиды.

Монополия – это тоже положительная обратная связь. Чем крупнее корпорация (выход), тем ей легче контролировать рынок, тем она получает больше прибыли (вход), тем она становится ещё крупнее (выход)¹.

Замыкания контуров

Несомненно, что локальное короткое замыкание между первичным (Товары – Рабочая сила) и вторичным контурами дало бы огромный рост выхода вторичного контура, то есть рост стоимости акций.

Поскольку в религии денег игра идёт наперегонки с целью максимизации прибыли, то такое замыкание дало бы хорошее конкурентное преимущество.

Нам следует проверить экономику на наличие таких замыканий. Мы увидим, что в этом и скрыт секрет лидеров рынка акций.

* * *

¹ Для борьбы с этим следовало бы ввести отрицательную обратную связь, например, прогрессивный налог на размер корпорации. Чем крупнее корпорация, тем выше процент налога.

Первое, самое распространённое замыкание – это вкладывание прибыли корпорации напрямую в скупку своих собственных акций (так называемый buy-back).

Если мы вспомним, для чего изначально якобы выпускаются акции, так это для развития производства. Но поскольку настоящей целью является получение прибыли, то экономически выгоднее сделать наоборот. Такой самоскупкой занимаются практически все крупные корпорации США¹.

Что делать, если прибыли нет? Взять деньги в долг, и на эти деньги прикупить собственных акций. Этим тоже занято огромное число фирм.

* * *

Далее, можно вкладывать зарплаты сотрудников фирмы в акции этой самой фирмы. Выполняется это двумя способами – выдачей части зарплаты в виде опционов акций (stock options), или продажей сотрудникам собственных акций со скидкой. Нередко оба способа применяются одновременно.

Здесь спрятан дополнительный плюс – если зарплата в бухгалтерской книге считается расходом (и уменьшает прибыль), то опционы акций расходами не считаются.

Далее, можно вкладывать свои пенсионные фонды в собственные акции². Крупные фирмы имеют корпоративные пенсионные фонды, которые выплачивают бывшим сотрудникам дополнительную (к минимальной государственной) пенсию. В пенсионный фонд ежегодно отчисляется некоторый процент, например 5процентов, сверх оклада сотрудника. Этим фондом управляет корпорация, и он относится к её активам, к её собственности.

Рост стоимости пенсионных фондов согласно правилам бухгалтерского учёта является прибылью фирмы. Известно, что ИБМ таким совершенно легальным образом увеличивала свою прибыль на 9 процентов в год, а от этого увеличения прибыли её акции выросли ещё сильнее. Передовой опыт ИБМ переняли и многие другие крупные фирмы, с помощью бизнес-консультантов вроде PriceWaterHouse Coopers или Артур Андерсен (Arthur Andersen).

Фактически происходит идеальное замыкание – акции владеют сами собой, и поскольку их стоимость растёт, то... их стоимость растёт ещё больше³.

* * *

Эффективно и обратное замыкание – выплата зарплаты высшим менеджерам корпорации в виде её акций. Не только денежная зарплата у президента фирмы во много раз выше денежной зарплаты работника, но и количество выделяемых президенту опционов акций в тысячи раз превышает количество выделенного рядовому работнику.

Если в среднем соотношение дохода рабочего и президента до интернет-бума в США составляло 1 : 141 (в 1995 году), то в разгар бума – уже 1 : 475 (в 1999 году).

¹ Законами установлены некоторые ограничения.

² Или в акции других фирм, что не имеет значения, поскольку деньги не покидают круг избранных – ИБМ вкладывает в Дженерал Моторз, Дженерал Моторз – в ИБМ.

³ Что же происходит, если акции начинают падать? Кто-то останется без пенсии. Кто-то, но, конечно, не совет директоров.

* * *

Если прибыли нет, в долг уже не дают, и сотрудников очень мало (например, в индустрии телекоммуникаций в 2000-2001 годах)?

Фирмы перепродают товары друг другу, этим увеличивая свой «оборот». Деньги даже не покидают банковского счёта, а товары – складов. Просто один провайдер сдаёт в аренду свою линию другому провайдеру, а тот делает обратную аренду. В счётной книге обороты растут.

Можно продавать товары и самому себе, как это делала до конца 2001 года вторая по размеру американская корпорация Энрон. В 1997 году прибыль Энрона была порядка 100 миллионов долларов в год. В 2000 году прибыль выросла до 1 миллиарда, что раздуло его рыночную стоимость до 67 миллиардов долларов.

Коммерческий секрет Энрона в следующем. Он основал около 900 оффшорных дочерних структур¹, которые покупали у него и продавали ему же «энергию». Это были фьючерсы на энергию, то есть право поставки энергии в будущем, через десять, а иногда и через пятьдесят лет. Энрон давал оффшорам (то есть самому себе) деньги в «долг», оффшоры платили их назад Энрону, Энрон записывал полученные от самого себя деньги как прибыль, а затем он покрывал возникшие убытки оффшоров (то есть самого себя) своими акциями.

Вероятно, менеджеры Энрона хорошо ознакомились с опытом 1720 года, поскольку они ещё и активно жертвовали в избирательные фонды Буша и половины конгрессменов, а также очень хорошо платили своему аудитору с мировым именем, фирме Артур Андерсен.

Роль бизнес-консультанта состоит в том, чтобы помочь фирме уклониться от налогов и раздуть (легальными методами) свой бизнес. Роль аудитора в том, чтобы защищать акционеров, проверять отчётность фирмы и следить за тем, чтобы она правильно платила налоги и не раздувала бизнес. Сюрприз – оказывается, бизнес-консультант и аудитор Энрона – это одно и то же лицо. Ещё одна положительная обратная связь.

Поскольку в мире есть всего четыре крупные фирмы, специализирующихся на консультировании, и те же четыре крупные фирмы специализируются на аудите, то этот сюрприз ожидает нас практически во всех компаниях, акции которых котируются на бирже.

Зарплату и премии своим сотрудникам Энрон, естественно, тоже платил своими акциями, и держал пенсионные фонды сотрудников в своих же акциях.

Для поддержания такой пирамиды требовались постоянно возрастающие в объёмах внешние заимствования. Как только банки перестали давать в долг, Энрон обанкротился, разорив кредиторов примерно на 30 миллиардов долларов и оставив своих сотрудников нищими. Владельцы его акций потеряли, соответственно, 67 миллиардов долларов.

* * *

¹ Из них 692 структуры были зарегистрированы на Каймановых островах.

Помимо своих сотрудников, в акции можно замкнуть деньги своих потребителей. Самый простой способ – разрекламировать правило: инвестируй в акции фирм, товары которых ты покупаешь. По этому принципу действуют наиболее известные «бренды». Это всё равно что продавать колу с наценкой. Ящик колы плюс акция его производителя.

Можно развить эту идею и предложить «скидку в акциях» (stock rebate). Многие фирмы предлагают скидки по почте. Например, покупатель платит в магазине 100 долларов за принтер, отправляет на фирму купон, и фирма ему присылает чек на 20 долларов. Смысл в том, что такая схема раздувает объёмы продаж, а купоны списываются на маркетинговые расходы¹.

Можно было бы присылать такую скидку не в деньгах, а в акциях фирмы. Тогда товар можно было бы вообще отдавать бесплатно – заплатил 100 долларов, получил и принтер, и акцию производителя стоимостью 100 долларов. Можно было бы установить ограничение на продажу такой акции, скажем мораторий на 1 год. Как минимум в течение года все были бы счастливы, а если бы нашлись большие дураки, которые купили бы эти акции, то и дольше года.

Кажется невероятным? Но на самом деле в 1990-х именно так и поступали многочисленные интернет-компании, только не в розничной торговле, а в поставках между фирмами. Они закупали оборудование, расплачиваясь своими акциями, которые росли в цене, ибо при такой «оплате» расходов-то у интернет-компаний не было. В счётной книге было хорошо и поставщику, и потребителю. Не вспоминаются ли нам цирюльники 1817 года?

Ну и наконец, налоги тоже можно замкнуть в акции. Налоги, собранные в государственные пенсионные фонды тоже надо постоянно вкладывать в какие-то предметы накопления, в какие-то идолы. Если нельзя напрямую в акции, то можно дать деньги под процент фирме, которая их вложит в свои акции².

Неустойчивость и отрыв от товара

Естественно, что чем выше производная от некоторой величины, тем сильнее её неустойчивость. Если мы возьмём линейную зависимость, то приращению по одной оси будет соответствовать линейное приращение по другой. Во второй производной наступает квадратичная зависимость, в третьей – уже кубическая. Два в третьей степени уже восемь. Малейшее изменение на входе может вызвать огромное колебание на выходе.

На основе какой производной принимаются решения в рыночной экономике? Давайте посчитаем.

Мы уже не говорим о том, что для человека в товаре важна вообще-то не стоимость, а его функциональные характеристики, ибо экономика оперирует только стоимостью.

Изменение стоимости – прибыль – это первая производная. Вторая производная – стоимость акций производителей. Но инвестор выбирает акции не по стоимости акций, а по

¹ Также не все покупатели присылают купоны.

² В России фирмы привыкли скрывать прибыль, чтобы уклониться от налогов. В США фирмы завывают прибыль, чтобы завесить стоимость своих акций. Удивительно ли, что американские фирмы намного богаче?

изменению их стоимости, по росту акций. Это третья производная. В силу конкуренции между разными акциями инвестор выбирает акции даже не по их абсолютному росту, а по изменению скорости роста относительно скорости роста других акций. Это четвёртая производная.

Но массовые инвесторы обычно вкладывают деньги в акции не напрямую, а через паевые фонды. Паевой фонд смотрит на четвёртую производную, а вкладчик фонда – на пятую, на рост стоимости этого паевого фонда. Опять-таки, в силу конкуренции между фондами выигрывает тот фонд, чья скорость роста стоимости (процент роста за год) выше, чем у других. Это *шестая* производная.

Это если не учитывать, что многие вкладывают в инвестиционные *портфели*, которые являются своеобразными паевыми фондами для паевых фондов. Тогда это – седьмая, а конкуренция между портфелями – восьмая производная.

Добавьте сюда, что многие фонды и инвестируют не в акции, а в разного рода дериваты – фьючерсы, опционы и так далее, которые уже являются производной.

И наконец, представьте, что при принятии главных инвестиционных решений эта шестая или девятая производная берётся не от текущей цены, а от предполагаемой *будущей* цены.

И рыночная экономика пытается нас убедить, что владельцы капитала заняты улучшением *качества товаров*?

* * *

Что такое успешное управление капиталом или богатством сегодня? Разные пирамиды растут с разной скоростью. Для успеха надо находить наиболее быстро растущие пирамиды, вовремя вкладывать в них капитал, и вовремя его выводить¹.

В этой системе производство имеет смысл постольку поскольку оно помогает росту пирамиды. И то только в том случае, если предметом пирамиды являются средства производства физических товаров. А если это средства производства брэндов, то есть символов?

По мере достижения материального изобилия и повышения степени идеализации общества, всё чаще происходит не обмен товарами, не обмен акциями, но обмен чистыми символами. Обмен в попытке выгадать, какой из этих символов будет стоить дороже в будущем.

По каким законам меняются значения символов в сознании людей? Конечно, не по законам физики или механики, и не по законам материализма. Мы обсудим эти законы в 9-й главе.

¹ Или обратный способ – находить пирамиды, которые быстрее всего падают, и играть на понижение (shorting). При этом бизнесмен берёт займы бумажки, которые являются предметом пирамиды, и продаёт их по текущей цене. Когда пирамида рушится, он покупает бумажки по новой гораздо более низкой цене и отдаёт долг.

III.

Некоторые признаки больших спекуляций

Давайте посмотрим на некоторые наиболее очевидные признаки того, что на бирже акций возникла большая спекуляция.

При спекуляции одновременно растут:

- стоимость отдельных акций,
- количество компаний, котирующихся на бирже,
- ежедневные объёмы торгов всеми акциями.

Этот рост требует, чтобы на обслуживание пирамид отвлекались очень значительные потоки денег (ослы). Если они слишком резко покинут рынки потребительских товаров, то это может привести к падению цен на этих рынках и, соответственно, к падению производства. Поэтому во время бума так важны долговые пирамиды и подпечатка новых денег.

Естественно, что когда пирамида падает, в обороте резко оказывается огромное количество свободных денег, которые раньше занимались обслуживанием пирамиды. Большой вопрос в том, куда пойдут эти деньги.

Деньги в пирамиде, постоянно путешествуют между банковскими счетами участников-спекулянтов. Если количество денег в пирамиде уменьшится, то или цены должны опуститься, или должны сократиться объёмы торгов. Поскольку на рынок постоянно выпускаются всё новые и новые акции (благо желающих заработать на спекуляции всё больше), то уменьшение количества денег практически всегда грозит обвалом.

Если говорят, что за день торгов стоимость всего рынка увеличилась, например, на 10 миллиардов долларов, это, конечно, не значит, что на рынок пришли 10 миллиардов новых денег. В торгах могло участвовать, например, всего 5 процентов от существующих акций. Эти 5 процентов выросли в цене на десять процентов. Соответственно, в счётных книгах и оставшиеся 95 процентов выросли на десять процентов.

* * *

Другим признаком является превышение количества перепродавцов над количеством самих товаров.

Например, паевых фондов, которые вкладывают в компании, котирующиеся на бирже, становится больше, чем самих компаний. Конечно, акции паевых фондов тоже начинают котироваться на бирже, что ещё сильнее раздувает пирамиду. Пока идёт подъём, магически растут и те и другие. В случае обвала они сдуваются тоже магически.

* * *

Следующий признак спекуляции – резкое возрастание количества людей, занятых обслуживанием пирамиды. При обвале все эти люди мгновенно оказываются без работы.

Среди служителей культа особое место занимают всевозможные гуру и аналитики. Поскольку среднему человеку сложно разобраться во всех тонкостях рынка, то инвестиционные банки и финансовые фирмы содержат специальный штат аналитиков, следящих за акциями на бирже, и публикующих советы для инвесторов. Советы обычно сводятся к рекомендациям: «купить», «продать» или нейтральной «держаться». Во времена бума мудрые аналитики советуют только покупать, и покупать все акции (в 1998 году на одну рекомендацию «продать» было 72 рекомендации «купить»).

«Учёными» в бизнес-школах и в университетах придумываются всё новые «модели оценки стоимости» (valuation) компаний, поскольку надо не только как-то оправдать уже завышенную цену, но ещё и доказать, что она будет расти.

Когда-то главным показателем для стоимости акций была прибыль компании. Считалось, что стоимость акций должна окупаться прибылью за 7-12 лет (так называемый PE ratio). Когда во время бума средний показатель окупаемости достигает 50-75 лет, а у некоторых компаний – 600 лет, то, действительно, надо придумать какие-то новые модели. Например, придумать доказательства того, что Интернет-торговля полностью выведет из бизнеса обычные магазины. Тогда уже можно подсчитывать не тот убыток, который реально получает Интернет-сайт, а ту прибыль, которую он может получить, когда вымрут его не-Интернет конкуренты.

Появляется немало гуру, которые рекламируют свои правила успешного инвестирования, якобы полученные на основе сложного и долгого анализа. Конечно, чем больше людей применяет эти правила, то есть покупает выбранные гуру акции, тем выше растут в цене именно эти акции, тем больше уверенности в ясновидящих способностях этого гуру.

Сам гуру в абсолютном выигрыше – ведь он уже не просчитывает поведение большего дурака, а задаёт это поведение.

* * *

Ещё один признак спекуляции – появление огромного количества теорий о том, какие факторы влияют на котировки в пирамиде.

Многие из этих теорий носят фантастический и гротескный характер. Например, теория о том, как количество шипящих букв в названии корпорации влияет на стоимость её акций. С другой стороны, как и в случае с гуру, если все согласятся, что будут расти акции на букву «X», и начнут скупать эти акции, то акции на букву «X» действительно будут расти, что подтвердит теорию.

Отсюда во время спекуляций корпорации начинают срочно менять свои названия на модные. Практически любая компания в конце 1990-х обязана была иметь в названии сочетание «.com». Эта приставка автоматически добавляла к её стоимости несколько десятков или сотен миллионов долларов.

Замечательным примером является компания funerals.com (похороны.com), которая занималась организацией через Интернет *похорон*. Их девиз – «Мы вернём веселье в похороны» (We are going to put the fun back into funerals).

* * *

Один из признаков большой пирамиды – необычайно широкий интерес к узкотехническим компаниям деятелей поп-культуры, кино, музыки и прочих знаменитостей, которые неожиданно оказываются в числе основателей этих компаний.

Это происходит вследствие того, что для привлечения к себе внимания, новые компании заранее раздают свои акции киноактёрам и поп-дивам. После этого во всех новостях объявляется, что на бирже начинаются торги акциями компании, которой владеет знаменитый поп-идол. Естественно, что знаменитости получают акции в подарок или с очень большой скидкой.

Вечное процветание

Во времена эйфории теория большого дурака начинает работать в счёте на минуты. Появляется широкая прослойка дэй-трейдеров, то есть людей, которые покупают и продают акции в течение нескольких часов или минут. Их кредо в том, чтобы просто бежать на шаг впереди толпы. Они смотрят телевизор или читают утренние газеты, и немедленно покупают акции той корпорации, которая была просто *упомянута* в положительном свете в новостях¹. Расчёт делается на то, что в течение дня на эти новости среагирует масса, и акции подрастут².

Абсолютным чемпионом в категории большого дурака во время последнего бума стала компания Priceline.com. Её бизнес-модель состояла в следующем. Priceline через свой Интернет-сайт предлагала билеты на авиарейсы разных авиакомпаний. При этом посетитель веб-сайта сам мог назначить цену на авиабилеты, например, сказать, что он готов заплатить 90 долларов за перелёт из Нью-Йорка в Майами. Сайт подбирал ему какой-нибудь вариант, обычно не очень удобный, с пересадками, но за названную цену.

У авиакомпаний всегда остаётся какое-то количество непроданных мест, поэтому они сбрасывали эти худшие места в Priceline по дешёвой, но не очень дешёвой цене, чтобы не повредить своим основным продажам билетов. Priceline даже *приплачивала* за эти билеты, чтобы запустить свой бизнес, то есть она продавала товар дешевле, чем покупала.

Какова же была рыночная стоимость Priceline.com? Она была больше, чем рыночная стоимость трёх крупнейших авиакомпаний США³ вместе взятых. К чести Priceline, после коллапса рынка она не разорилась. Правда, упала в цене – примерно в 150 раз.

В целом в результате биржевых крахов акции тех компаний, которые не разоряются, падают в цене вдвое, а при сильных депрессиях, как Великая депрессия – в 5.5 раза (с учётом дефляции, номинально – в 9 раз). С 2000-го года по 2003-й технологические акции упали в цене в 4.5 раза, а количество разорившихся крупных Интернет-компаний подошло к тысяче.

¹ См. забавную книгу о жизни такого трейдера: Joey Anuff «Dumb money: adventures of a day trader»; Random House, 2000.

² Интересно отметить, что профессиональные «венчурные» инвесторы применяют следующую защиту от теории большого дурака. Надо иметь в виду, что пока компания не вышла на биржу, её акции изменяются в цене не непрерывно, а периодически, когда у неё возникает нужда в новых финансовых вливаниях. Если такая компания предлагает новым инвесторам свои акции, то непременным условием новых инвесторов является, чтобы старые инвесторы тоже купили какое-то количество акций по новой цене.

³ Это было до 9-11, когда акции авиакомпаний были на высоте.

* * *

Что будет следующей большой игрой на бирже? Видимо, акции борделей. В Австралии в 2003 году на биржу вышел первый «шестизвёздочный» бордель. За первый день торгов его акции поднялись в цене в 2.2 раза. Он планирует инвестировать собранный капитал в создание «секс-диснейленда». Это рынок с бесконечными и явно недооцененными возможностями.

Что станет заменой пирамиды недвижимости? Наверное, спекуляции местами на кладбищах. Кладбищ в престижных местах мало, отмирание стареющего населения Орды предстоит массовое. Уже можно начинать торги за могилы в местах, наиболее соответствующих статусу и состоянию.

Комбинированные спекуляции

Как мы отмечали, для массового производства просто необходимо массовое перераспределение капитала. После окончания первоначального дележа богатства такое массовое перераспределение возможно или через спекулятивные пузыри, или через войну.

Как мы увидели, весь XIX век в истории США был сплошной последовательностью спекуляций, обвалов и депрессий. В Европе шли примерно те процессы, но не в столь чистом виде, поскольку они проходили на фоне войн и революций.

Мы также увидели, что наибольший эффект имеют комбинированные пирамиды акций, долга и недвижимости. Давайте посмотрим, как обстояли дела в XX веке.

* * *

За депрессией 1907 года последовал взлёт производства, работавшего на Первую мировую войну. После войны прошёл закономерный спад, который сменился веком процветания и огромной спекуляцией 1920-х годов. Она закончилась полным крахом в 1929 году и Великой депрессией, из которой США вышли только благодаря Второй мировой войне. Ниже мы рассмотрим Великую депрессию подробно.

Тридцать лет американцы с ужасом относились к Уолл-Стрит. Но к концу 1950-х годов сменились поколения, память ослабла, и в 1960-е раздулся очередной биржевой и долговой пузырь, который громко лопнул, закончившись девальвацией доллара и отменой золотого стандарта в 1971 году¹.

¹ Первый шаг к всемирному идеальному золоту был сделан сразу после Второй мировой войны, при создании Бреттон-Вудской системы. До Бреттон-Вудса валюта каждой страны была привязана к золоту. Существовал так называемый золотой стандарт, который обязывал в любой момент обменивать бумажные купюры на золото. Из-за войн и кризисов отдельные валюты периодически выходили из золотого стандарта, и периодически возвращались к нему.

К концу Второй мировой войны 80 процентов золотого запаса мира находилось в США, которые сказочно разбогатели на европейских боянях. Поэтому к золоту привязали только доллар, а все остальные валюты привязали к доллару. А в 1971 году перерезали последнюю ниточку, которая связывала деньги и золото.

В 1970-е прошли в глубокой рецессии, при сильной инфляции и массовой безработице. Спекуляции велись на золоте и серебре, которые прыгали в цене в пять-десять раз. Как мы знаем, спекуляции на накопительных товарах мало стимулируют производство.

В 1980-е годы, с приходом к власти Р.Рейгана и М.Тэтчер, были отменены многие регуляторы, введённые после Великой депрессии. Началась строительство крупных пирамид акций, долга и недвижимости.

Пирамида акций лопнула осенью 1987 года. Следом за ней к 1989 году закончилась банкротством пирамида долгов сберегательных союзов (Savings and Loans). Эти союзы брали займы для того, чтобы купить корпорации, разделить их на части, а потом продать части по одиночке дороже, чем они были куплены оптом¹. Чтобы предотвратить массовые банкротства миллионов американцев, для чистки сберегательных союзов пришлось истратить не менее 200 миллиардов долларов из налогов.

Эти обвалы привели к рецессии начала 1990-х, которая закончилась, когда начался рост пузыря технологических и Интернет-акций. По размерам и массовости эта спекуляция сопоставима только с бумом 1920-х годов. Интернет-пузырь лопнул весной 2000 года.

Обратите внимание на размеры активов, которые компании просто списали в результате этого обвала. Например, AOL Time Warner списала порядка 100 миллиардов долларов, WorldCom – 80 миллиардов долларов. Естественно, что не было ни пожара, ни наводнения, которые бы вдруг уничтожили имущество этих компаний. Просто компании сначала думали, что у них есть эта собственность, а теперь они думают, что её нет².

В начале 2001 года жрецам религии денег удалось быстро запустить пирамиду недвижимости и ускорить пирамиду государственного долга. Одновременно увеличилась реальная зарплата американцев за счёт резкого снижения выплат по ипотеке. Эти меры несколько сгладили эффект спада в экономике.

Но к началу 2003 года пирамида недвижимости стала явно выдыхаться, а акции компаний так и не росли в цене. Как и в 1930-е, выходом стала война.

¹ Официальная зарплата создателя этой пирамиды достигала 550 миллионов долларов в год. Он сидел пару лет в тюрьме, но деньги не вернул. Через несколько лет многие действующие лица сберегательной пирамиды объявились в Интернет-компаниях.

² Что ещё раз доказывает, что стоимость субъективна и существует только в сознании (и в счётной книге).

История Великой депрессии

Великая депрессия в 1930-е годы охватила весь мир (за исключением СССР), и стала непосредственной причиной Второй мировой войны. На сегодняшний день она является самым сильным кризисом религии денег. В нём очень хорошо отразились все те закономерности, о которых мы говорили выше.

Цветущие 1920-е

В 1920-е годы экономика США переживала подъём. Она сравнительно легко пережила спад, наступивший в 1919 году после того, как иссякли военные заказы.

Локомотивом роста стала автомобильная промышленность. Производство автомобилей с 1.9 миллиона штук в 1919 году возросло до 4.3 миллиона в 1926-м и до 5.6 миллиона в 1929 году¹. За автомобилями следовала и остальная промышленность. Индекс общего производства вырос с 67 единиц в 1921 году, до 100 в 1923-25 годах и до 126 в 1929 году.

До 1925-го года в основе роста лежали долговые пирамиды, которые носили довольно умеренный характер. Это были доступный лизинг автомобилей для населения Америки и большие кредитования восстанавливавшейся после войны Европы. Главным получателем американских денег была Германия, которая выплачивала военные репарации Англии и Франции. Американские займы были для Германии единственной возможностью справиться с огромными репарационными платежами.

Под высокий процент Германия получала американские деньги, переводила их в Англию и Францию, а те, в свою очередь, расплачивались с США по долгам, сделанным во время войны. Таким образом, с одной стороны, как и в любой хорошей пирамиде деньги просто совершали круговорот, с другой стороны – происходило постоянное движение капитала, которое обеспечивало спрос на продукцию американской промышленности.

Следующий толчок перераспределению капитала и росту экономики дала спекуляция недвижимостью во Флориде, организованная в 1925 году знаменитым Чарльзом Понзи. Участки флоридской земли выкупались у фермеров, разбивались на очень маленькие лоты и продавались по новой высокой цене, но всего за 10 процентов наличными, остальное – в кредит.

По всей стране развернулась маркетинговая компания, рекламировавшая Флориду как новую Американскую Ривьеру. Земля быстро росла в цене. Стоимость лота удваивалась, утраивалась и учетверялась в течение нескольких месяцев. Начался строительный бум. Железные дороги перестали справляться с перевозками стройматериалов. 90 процентов покупателей земли не собирались жить во Флориде, им просто хотелось легко разбогатеть на перепродаже.

Конец этому благополучию положил ураган, прошедший во Флориде 18 сентября 1926 года. Погибло около четырёхсот человек, а десятки красивых яхт были выброшены на улицы

¹ Основные статистические данные этого раздела взяты из книги Robert S. McElvaine «The Great Depression»; Times Books, 1984.

Майами. Флорида вдруг перестала быть привлекательной, и большинство спекулянтов разорилось.

Но почувствовав вкус лёгких денег, американцы не собирались останавливаться.

Биржевой бум

В 1927 году индексы акций на бирже начали стабильно расти. Ситуация улучшалась тем, что были снижены проценты по кредитам. Свободные деньги в больших объёмах начали стекаться на биржи.

Весной 1928 года количество акций, участвовавших в торгах, увеличивалось на 20-25 процентов в месяц. Стоимость акций росла на глазах. Стремясь заработать, банки и страховые компании начали активно вкладывать свои деньги и деньги, вверенные им клиентами для хранения, в биржевой рынок. Сотнями возникали инвестиционные трасты, прообраз нынешних паевых фондов.

За 1928 год рост стоимости акций составил в среднем 35 процентов. Отдельные корпорации выросли в цене в 3-4 раза. Американцы не сомневались, что наступила эра всеобщего процветания и бесконечного благоденствия.

Множество частных спекулянтов покупали акции в долг. Те банки, которые непосредственно не вкладывали в акции, наживались на кредитовании спекулянтов. Пока акции росли в цене быстрее, чем росли долги, отдавать кредиты было легко. Следует помнить, что в те годы жёстко соблюдался золотой стандарт, и каждому доллару, вложенному в биржу, соответствовало золото в хранилище банка.

Спрос на кредит настолько возрос, что его стоимость прыгнула с 5 до 12 процентов годовых. Это вызвало поднятие ставок по всему миру.

Весна и лето 1929 года стали пиком эйфории. Стоимость акций росла на 10 процентов за один месяц; стоимость отдельных корпораций выросла за лето в полтора-два раза. Помимо Нью-Йорка, биржи возникли в других городах Америки; информацию о котировках они получали в реальном времени по телеграфу.

Деньги потекли в Америку со всего мира. Размеры кредитов, выдаваемых брокерам, росли ежедневно. В июне начался спад промышленного производства, вызванный тем, что все деньги уходили на биржу.

Обвал

Падение биржи началось 24 октября 1929 года. К 29 октября акции стали сбрасывать панически. За один день было потеряно всё «богатство», которое было «создано» за год. Тут же началась массовая продажа акций, купленных в долг, чтобы покрыть возникшие дефициты¹. Это вызвало ещё более сильное падение цен.

¹ Так называемые margin account. Например, у спекулянта есть 100 акций корпорации А, которые стоят 1000 долларов. Он оставляет эти акции в залог банкиру, и на полученный кредит покупает 80 новых акций корпорации Б за 800 долларов, взятые займы у банкира. Теперь, если акции А упадут в цене ниже 800 долларов, то или спекулянт должен внести новый залог, или банкир автоматически продаст акции А, чтобы застраховаться от дальнейших убытков.

К середине ноября акции в целом упали в цене в 2 раза по сравнению с сентябрём. К весне 1930 начался некоторый подъём, который сменился новым спадом. Акции продолжали падать до 1932 года, когда их стоимость составила 11 процентов от пика.

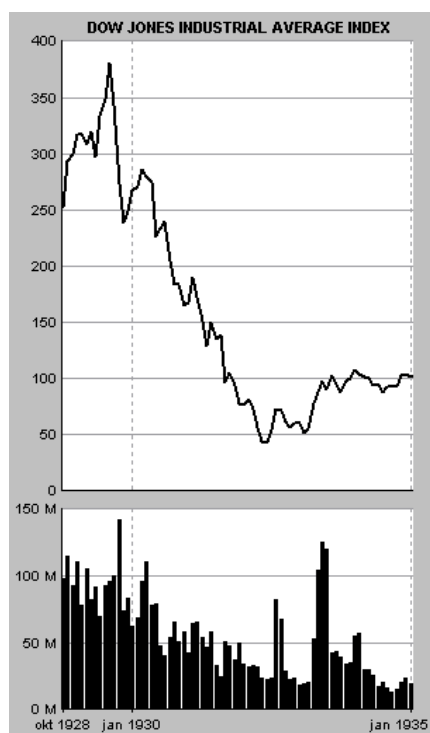

Индекс Доу-Джонса в 1928 – 1935 годах. В нижней части графика – объёмы торгов в миллионах штук акций.

Сброс акций по пониженным ценам не мог покрыть убытком по долгам. Началось массовое разорение банков. Прошло три волны банкротств – в 1930, 1931 и 1933 годах, в результате которых закрылось более 9 000 банков, от чего пострадали уже не спекулянты, а обычные вкладчики.

Банкротство банков вызвало резкое сокращение количества денег, которые находились в обороте. Цены на товары пошли вниз. Тут же начало сокращаться производство, падать импорт и экспорт. Дефляция составила 40 процентов, а по некоторым товарам – до 60-70 процентов.

Американские банки, испугавшись дальнейших банкротств, остановили выдачу кредитов Германии. Это усугубило внутреннюю ситуацию с производством в Америке, поскольку убрало платёжеспособный спрос на американские товары в Европе.

Одновременно прекращение американских кредитов парализовало торговлю и производство внутри Европы, поскольку Германия была не в состоянии выплачивать репарации самостоятельно. В 1931 году начали разоряться немецкие и австрийские банки. Возникла паника в Германии, которая привела к новым банкротствам. В июле 1931 года были временно закрыты все немецкие банки.

В сентябре 1931 года из золотого стандарта вышла Великобритания, что вызвало панику по всему миру и массовый обмен долларов на золото, что ещё сильнее сократило количество денег в обращении.

Стремясь стимулировать внутреннее производство, все страны Европы и США начали вводить высокие пошлины на импортные товары. В результате экспорт в целом стал невыгоден, производство снизилось ещё сильнее.

За два года депрессия охватила все страны мира, кроме СССР.

Первые годы депрессии

Биржевая лихорадка продолжалась всего два года, но последствия обвала были катастрофическими. К 1932 году производство в США упало почти в 2 раза по сравнению с 1929 годом.

Заметим, что войны не было, никто не атаковал США, никто не препятствовал их торговле, не возникало никаких проблем и с поставками сырья.

Депрессия была чисто религиозным кризисом. При дефляции, когда товары дешевеют с каждым днём, нет никакого смысла покупать или производить сегодня то, что завтра будет дешевле. Снижение цен на товары означало относительное повышение цены золота. Богатые становились богаче, просто сидя на своём сундуке.

К концу 1920-х годов концентрация капитала в США достигла сильнейших пропорций. Между 1923 и 1929 годом производительность труда в промышленности выросла на 32 процента, а заработная плата – всего на 8 процентов. Зато прибыли корпораций выросли на 62 процента.

В 1929 году двести крупнейших корпораций США контролировали половину всей промышленности. У 80 процентов семей американцев вообще не было сбережений, а верхние 2.3 процента иерархии владели 66 процентами сбережений. Самые верхние 0.1 процента, или всего 24 000 семей, владели 34 процентами всех сбережений.

Естественно, что для 2.3 процента населения, у которых сосредоточилось всё золото, нет необходимости разворачивать массовое производство.

В конце 1920-х годов порядка 60-80 процентов дорогих покупок, таких как автомобиль или радиоприёмник, осуществлялось рабочими в долг. При разраставшейся безработице кредитование прекратилось.

Обнищание в городах привело к падению спроса на сельскохозяйственную продукцию и к снижению цен на неё. Это вызвало массовое разорение фермеров, которые не смогли делать выплаты по кредитам, полученным на покупку земли, тракторов и прочего оборудования. Что, в свою очередь, вызвало дальнейшее банкротство банков, поскольку заложенные в них фермы тоже обесценились.

По сравнению с 1929 годом, к 1933 году инвестиции в производство в США упали в 50 раз, а официальная безработица поднялась с 3.2 до 25 процентов.

Попытки борьбы с депрессией

Недовольство нищавшего населения стало представлять реальную угрозу. Ни пособий по безработице, ни системы иных социальных выплат, в США не существовало.

Правительство консервативного президента Гувера создало несколько комиссий для оказания «помощи» безработным. Их главной задачей было... поднять настроение массы. Эти комитеты, обычно возглавляемые крупными капиталистами, нанимали актёров, давали рекламу в газеты, пытаясь вселить в безработных оптимизм и улучшить их психологическое самочувствие¹. Любые же идеи о государственной помощи отвергались как вредные.

Обстановка накалялась, требовались немедленные действия, чтобы предотвратить дальнейшее падение производства и возможный бунт голодного населения. На выборах 1932 года под лозунгом «Нового соглашения» (New Deal) президентом стал Франклин Делано Рузвельт.

Одними из первых действий Рузвельта стали попытки остановить падение цен на продукты сельского хозяйства. Действуя в чисто рыночном стиле, для стабилизации цен было решено уменьшить предложение товара и *ограничить* производство. В голодной Америке уничтожили 6 миллионов голов свиней и 200 тысяч свиноматок, а так же запахали 10 миллионов акров хлопковых плантаций. Что не сделаешь, чтобы ублажить идола!

Следующий шаг был более практичным. Срочно созданная Администрация по гражданским работам (CWA) наняла на временную работу около 4 миллионов безработных, чтобы дать им возможность как-то пережить зиму 1933-34 годов. Эта администрация имела такой успех, что весной 1934 года её немедленно закрыли, чтобы не создавать у людей представления, что правительство будет обеспечивать их работой.

Параллельно была создана Администрация по общественным работам (PWA), которая нанимала безработных для строительства государственных мостов, дорог, школ, портов и госпиталей. Это агентство стало одним из главных источников помощи во время депрессии.

Национальная администрация восстановления (NRA) занималась поддержкой профсоюзов и стала посредником при заключении коллективных соглашений о зарплате. Были приняты законы об установлении минимальной заработной платы, которой бы реально хватало на жизнь. Рабочую неделю ограничили 40 часами.

Была создана корпорация, которая обеспечивала льготные кредиты для владельцев домов. Это позволило предотвратить банкротства средних американцев.

Для ограничения новых биржевых пузырей в будущем, законом 1934 года была создана постоянная Комиссия по ценным бумагам (SEC). Комиссия получила большие права по надзору за биржей. Она ввела стандарты по корпоративной отчётности и ограничила «инсайдерскую» торговлю акциями (ситуации, когда менеджер или крупный акционер использует служебную информацию для получения прибыли в ущерб мелким акционерам).

¹ Как видим, российское телевидение использует проверенные рецепты.

Были также приняты акты, запрещавшие сберегательным банкам и страховым компаниям напрямую спекулировать на бирже¹.

Продолжение депрессии

Несмотря на эти меры, депрессия не прекращалась. Что было естественно – серьёзного перераспределения капитала с верху иерархии в низ не происходило.

Миллионы людей жили в лачугах, собранных из фанерных ящиков, каждый день пускаясь в поиски краткосрочного заработка и в буквальном смысле в поиски куска хлеба. Сотни тысяч беспризорников скитались по стране, путешествуя в товарных вагонах. Реальную жизнь тех лет можно увидеть в американских фильмах 1930-х годов, например, «Our daily bread»² и «The grapes of Wrath».

К 1935 году в США стали набирать силу социалистические и коммунистические идеи. Практика наглядно подтверждала выводы Маркса о наступлении всеобщего и последнего кризиса капитализма. Выборы губернатора Калифорнии едва не выиграл социалист Аптон Синклер.

Приближались очередные выборы президента, что подвигло Рузвельта на новые реформы («Second New Deal»). Через администрацию WPA были выделены новые средства на общественные работы. Была создана система социального страхования, система государственных пенсий и пособий по безработице. В 1935 году были слегка увеличены налоги на лиц с высоким доходом.

Даже эти меры вызвали обвинения Рузвельта в попытках «советизировать» Америку и слишком раздуть роль государства. Многие его инициативы были запрещены Верховным судом США.

К 1937 году начал оживать биржевой рынок, и вместе с ним – промышленное производство. Но этот временный подъём быстро завершился глубоким спадом 1938 года. Неизвестно, сколько бы продолжалась депрессия, если бы не Вторая мировая война в Европе. Ещё более безнадёжная, чем в США, ситуация в Германии привела к власти Гитлера.

Немецкие промышленники начали активное кредитование военного производства под залог богатства, которое будет награблено в будущей войне. В 1939 году Гитлер начал отдавать эти кредиты. Военные заказы из Европы, за которые европейцы расплачивались столь дорогим для американцев золотом, мгновенно оживили производство в США, и к 1940-41 году безработица сошла на нет.

* * *

¹ Иначе говоря, были введены ограничения на возникновение «замыканий» во вторичном контуре.

² В этом фильме, созданном при участии американского правительства, показано стихийное возникновение самого настоящего *колхоза*, с председателем, общей скотиной и общими орудиями труда. Колхозы создавались при помощи правительства. Таким образом строились натуральные сельские хозяйства, которые бы не нуждались в деньгах, но обеспечивали своих членов продовольствием.

Единственной страной, которая не поклонялась в те годы идолу, был Советский Союз. Сравним изменение промышленного производства в США и СССР в 1920-30-е годы (1929 год взят за 100, данные Лиги Наций 1937 года):

	1927	1928	1929	1930	1931	1932	1933	1934	1935
США	89	93	<u>100</u>	81	68	54	64	66	76
СССР	64	80	<u>100</u>	131	161	183	198	238	293

Последствия борьбы с кризисами

Пытаясь остановить стремительно распространявшийся после Второй мировой войны социализм, религия денег была вынуждена активно применять теорию Кейнса и идеальное золото для регулярного временного перераспределения капитала вниз иерархии. В этом разделе мы рассмотрим, к чему привели эти методы.

Утрата устойчивости

Поскольку всё равно капитал постоянно возвращается наверх иерархии, то неравенство с каждым витком и с каждым годом продолжает усиливаться. Наверху иерархии скапливается огромное количество ничем не связанных денег, которые представляют всё большую угрозу для стабильности системы в целом.

В моменты очередного пирамидостроительства эти деньги заняты, но во время пауз они уходят в казино. После окончательной отвязки от золотого стандарта в 1971 году, деньги приобрели особую подвижность. В 1980-е годы перевод банковских операций в реальное время с помощью компьютеров резко сократил период обращения денег.

Любимой рулеткой для богатых в последние двадцать лет стали международные валютные рынки. В отличие от казино в Монте-Карло, это валютное казино весьма существенно влияет на жизнь всех стран мира.

В 1980 году обмен валют составлял 80 миллиардов долларов в день¹. В 1998 году – 1 500 миллиардов. В 1998 году объём торговли реальными товарами и услугами составлял около 1 процента от объёма обмена валют. 95 процентов всех валютных транзакций – краткосрочные спекуляции, 80 процентов – на срок меньше недели.

Резервы всех правительств мира равны объёму *одного дня* торгов на валютных рынках.

Перепотребление

Поскольку пирамида растёт, то с каждым разом в её основание требуется впрыскивать всё больше и больше денег. Учитывая, что ни верхи, ни низы не заинтересованы в простом повышении цен, то остаётся только один выход – увеличивать количество товаров на рынке.

¹ Данные из книги Wayne Ellwood «The No-Nonsense Guide to Globalization»; Лондон: New Internationalist Publications, 2001.

С одной стороны, противоречие вроде бы отсутствует, все счастливы:

- потребители получают удовольствие от потребительских товаров, чем больше товаров, тем лучше,
- владельцы средств производства получают удовольствие от увеличения прибыли; чем больше выпускается товаров, тем выше стоимость их собственности, средств производства, выше стоимость вторичного контура¹.

Но в этой схеме есть один интересный момент. *Рост потребления не может остановиться*, потому что тогда уменьшится поток денег в первом контуре, и упадут прибыли во втором.

То есть даже если человек не хочет, он вынужден увеличивать потребление, его заставят потреблять по религиозным причинам. О механизмах такого насилия мы поговорим в последующих главах.

С ростом производства связана и проблема *экологии* – поскольку потребление носит во многом материальный характер, то его постоянный рост истощает все природные ресурсы. Потребление нельзя остановить, потому что оно уменьшит прибыль, соответственно истощение земли будет идти до полного краха.

Как мы отмечали ранее, ещё одной проблемой, напрямую связанной с массовым потреблением, является *дегенерация* товаров.

Коммерциализация всех отношений

Поскольку гораздо дешевле ввести в оборот уже существующий предмет или отношение, чем создать новый, то необходимость роста потребления постоянно втягивает в оборот то, что раньше не было товаром. Иначе говоря, происходит коммерциализация всего, а не только материальных вещей.

Религия денег начиналась с продажи промышленной продукции. Постепенно она перешла, например, к продаже чистой воды или воздуха, которые никогда не были товаром.

Далее доллары забирались во всё более глубокие нематериальные отношения между людьми. Мы уже говорили о превращении науки, образования, медицины, культуры, спорта в чисто коммерческие предприятия.

В последние полвека произошла полная коммерциализация отношений в семье, что закончилось фактическим уничтожением семьи. Дегенерация по линии жена/муж – гёрлфренд/бойфренд – просто партнёр дошла до того, что сам процесс продолжения человеческого рода стал операцией купли-продажи, через искусственные осеменения, суррогатных матерей и клонирование.

Последний шаг – активная коммерциализация отношений между *сознанием и телом* одного и того же человека. Сознание активно манипулируется с целью заставить его купить-продать то или качество или свойство тела.

¹ То, что это мнимое увеличение, за счёт государственного долга, всё равно почти никем не осознаётся.

В сознание внушаются мысли о том, что какая-то часть тела несовершенна (несовершенна исключительно с религиозной точки зрения), что сознание должно продать способность одной части тела (например, способность рук работать) в замен на свойства другой части тела (например, пластическую операцию для груди). Видимо, далее последует производство и продажа частей тела, полученных генной «инженерией».

Разрыв управляющих связей

Из-за ускоряющегося роста пирамиды вверх происходит полный разрыв связей в управляющей модели.

Во-первых, если раньше движению денег более-менее соответствовало перемещение товаров, то постепенно деньги стали перемещаться сами по себе.

Во-вторых, произошёл сильный разрыв между управляющим и управляемым. Управляющий интересуется только краткосрочной квартальной выгодой, но не реальным положением дел в производстве или долгосрочными планами (вспомним девятую производную рынка акций).

Любые негативные последствия, будь то обнищание низов, или загрязнение Земли, просто выкидываются в те страны и места, где не действуют законы.

В-третьих, происходит всё большее вытеснение человека из системы управления. Из-за того, что компьютеры эффективнее, чем люди, в принятии «объективных» решений (особенно решений, основанных на цифровых моделях), а также для экономии на заработной плате, принятие решений в целом всё чаще производится компьютерными программами, а не живыми людьми. Это происходит как на спекулятивных рынках¹, так и при рутинных процедурах вроде выделения кредита на покупку машины или дома.

В-четвёртых, сознание человека становится всё более узко-религиозным. В успехе фирм начинают играть главную роль правила бухгалтерского учёта и умение манипулировать финансовыми инструментами.

Сознание окончательно отрывается не только от какой-либо культуры, но даже от вещей. Оно начинает мыслить исключительно цифрами, которые уже не отражают реальный мир.

Увеличение насилия

И наконец, временные меры по перераспределению капитала оставляют нетронутым главный принцип религии денег – получение прибыли и удовольствие от насилия.

Развитие общества идёт в направлении усиления поклонения идолу, в направлении постоянного увеличения насилия – открытого и скрытого.

Невозможно решить проблемы образования или медицины, просто тратя на них больше денег. Деньги сами по себе не станут стимулом к профессиональному развитию и к

¹ Уже в 1987 году причиной резкого биржевого обвала стали компьютерные программы, которые начали массово продавать акции, когда цены упали ниже заложенного в программах уровня. После этого случая были введены «предохранители» – при снижении цен на определённую величину все торги на бирже останавливаются на полчаса-час, чтобы сбить с толку алгоритмы компьютеров. Объёмы же биржевых торгов за один день превышают объём производства целых стран за год.

повышению качества лечения и обучения. Всё равно в итоге их получит более нагло рекламирующий себя колледж, более ловкий бизнесмен, наиболее крупная фармакологическая корпорация.

Впрыскиванием денег невозможно остановить и полную духовную и культурную деградацию поганого общества.

КРИТИКА КРИТИЧЕСКОЙ КРИТИКИ

Марксизм является самым последовательным и непримиримым критиком капиталистического общества. Давайте рассмотрим основные постулаты марксизма, суммируя то, о чём мы говорили в предыдущих главах¹.

I.

Двойственность марксизма

Как мы помним, в основу марксизма легли три источника – английская буржуазная политэкономия, немецкая классическая философия и французский утопический социализм.

Английская буржуазная политэкономия представляет собой библию религии денег и *прямо противоречит* французскому утопическому социализму, который во многом исходит из христианства².

Маркс попытался разрешить противоречия между ними. Он попробовал взять лучшее – принципы построения справедливого общества – от социализма, и высокопроизводительное материальное производство – от английской буржуазии.

«Моментом истины» во всей теории Маркса должно было стать отношение к деньгам. Если бы Маркс признал деньги субъективными, он признал бы их существующим только в сознании людей идиолом. Вопрос признания объективности денег сводился к вопросу об том, материально или идеально понятие *стоимости* товара.

Как мы увидели в 6-й главе, исходя из третьей составляющей марксизма, немецкой классической философии и материализма Фейербаха, Маркс решил, что и стоимость – понятие материалистическое и объективное, и положил это в основу всей своей экономической теории.

С одной стороны, теорией прибавочной стоимости он показал систему эксплуатации капиталистами рабочих, но с другой стороны, этой же теорией он узаконил в глазах пролетариата денежного идола.

Признание стоимости как *объективной* величины, автоматически поставило теорию Маркса *внутри* религии денег.

Маркс оставил нетронутой и святой для религии денег счётную книгу. Даже прибыль, как произведённая прибавочная стоимость, стала в марксизме положительным понятием (кроме прибыли, присвоенной в результате эксплуатации).

¹ Рассмотрим марксизм именно в этой главе, пока свежи наши выводы о принципах работы рынка и о причинах возникновения кризисов.

² Следует отметить, что утопический социализм является определённой помесью масонства и христианства.

Отвергнув эксплуатацию человека человеком и принцип частной собственности, Маркс не смог отказаться от денег, стоимости, прибыли и счётной книги. Более того, он положил их в основу всего своего учения.

Эта попытка сочетать две религии – денег и христианство, двух богов – золото и христианскую справедливость, сделала теорию Маркса внутренне весьма противоречивой. На протяжении всей истории марксизма и Советского Союза шла постоянная борьба между этими двумя взаимоисключающими началами марксизма.

Возникновение марксизма

Чтобы лучше понять, где лежат истоки двойственности марксизма, давайте посмотрим, в какой момент истории он зародился.

Первая большая работа Маркса и Энгельса «Святое семейство» вышла в 1845 году, а фундаментальный «Манифест Коммунистической партии» – в 1848 году.

В тот момент не прошло и семидесяти лет с момента выхода библии Адама Смита. Почти все страны Европы сотрясали бесконечные революции. Самому Марксу пришлось переезжать из одной страны в другую, спасаясь от политических преследователей и арестов.

В 1848 году *очередные* буржуазные революции происходили в Германии, Франции, Италии, Австрии, Венгрии, Чехии, Словакии, Румынии, Хорватии, Сербии. В том же году прошли серьёзные волнения в Норвегии, Швеции, Бельгии и Польше. В Дании в 1848 году произошла смена власти, в Голландии – принятие новой либеральной конституции, в Англии – выступления чартистов.

В 1848 году вопрос был не в том, где проходили революции, а в каких странах они не происходили¹. В тех, где революции произошли чуть раньше. В Испании и Греции военные перевороты победили в 1843 году, революция в Португалии – в 1847 году. Болгария была под турецким игом; там народные восстания происходили каждые два-три года.

Только в двух странах Европы было всё спокойно – в России и в Финляндии, которая вошла в состав Российской империи в 1809 году².

Прогресс и революционность захватили все «передовые умы» человечества. Этот прогресс несли масоны с их философией математического устройства мира. В 1846 году была открыта планета Нептун, существование которой было уже теоретически предсказано по небольшим аномалиям в движении Урана. Предсказание о существовании Нептуна исходило из теории всемирного тяготения Ньютона. Пожалуй, нельзя было и придумать лучшее доказательство тому, что Вселенную создал не бог, а Великий Архитектор.

1840-е годы были временем бурной индустриальной революции. На глазах росла промышленность, по всей Европе строились железные дороги. В повестке дня было полное отрицание церковных догм и холодный физический материализм.

¹ К вопросу об однопартийной системе в религии денег. Какое из предположений выглядит более достоверным: что одновременные революции 1848 года по всей Европе возникли по случайному стихийному стечению обстоятельств, или что они были организованы масонскими ложами?

² Попытка масонского переворота в России провалилась в 1825 году – знаменитое восстание декабристов.

Различные партии бежали наперегонки, предлагая свои рецепты переустройства общества. Быть революционером в 1848 году означало примерно то же, что быть Интернет-компанией в 1999-м. Этим духом, этим желанием быть самой революционной из всех революционных партий и пронизан весь «Манифест Коммунистической партии».

В «Манифесте» Маркс говорил об «идиотизме деревенской жизни» и был совершенно восхищён буржуазией: «Буржуазия менее чем за сто лет своего классового господства создала более многочисленные и более грандиозные производительные силы, чем все предшествовавшие поколения, вместе взятые. Покорение сил природы, машинное производство, применение химии в промышленности и земледелии, пароходство, железные дороги, электрический телеграф, освоение для земледелия целых частей света, приспособление рек для судоходства, целые, словно вызванные из-под земли, массы населения, – какое из прежних столетий могло подозревать, что такие производительные силы дремлют в недрах общественного труда!»¹.

Совершенно забылось, что, во-первых, «освоение для земледелия целых частей света» было обыкновенным кровавым рабством колоний, и колонии надо рассматривать как часть единой экономической системы капитализма. А во-вторых, развитие шло только благодаря жёсткой конкуренции с христианством, и во многом как реализация христианских ценностей.

Маркс увидел дальнейшее развитие общества не в возврате к старому, но именно в улучшении того, что начала делать буржуазия. Он действительно заглянул в будущее, но он как бы *экстраполировал* по прямой развитие временно возникшего производства, экстраполировал тот короткий кусочек истории, свидетелем которого он был².

С другой стороны, Маркс уже наблюдал чётко выраженные циклические кризисы капиталистического производства, которые тормозили дальнейший прогресс. Маркс решил устранить внутренние противоречия, которые мешали развитию этого производства.

Предполагалось, что устранив противоречие между потреблением и накоплением, социализм победит капитализм, создав более могучие производительные силы и более высокую производительность труда. *Производительные силы* стали тем божеством, бесконечное поклонение которому должно принести счастье людям.

Кроме того, Маркс решил распространить естественнонаучные принципы на социальную справедливость, уравнивать права людей не с помощью религиозных сказок и предрассудков, а с помощью науки и математики³.

Таким образом, Маркс попытался стать лучшим производителем, чем буржуазия, и объективно более справедливым, чем христианство.

¹ К. Маркс, Ф. Энгельс, Соч., 2 изд., т. 4, с. 429.

² Именно поэтому в современном западном обществе находится *так* много схожего с марксизмом, что некоторые деятели вроде Патрика Бьюканана считают, что это произошло в результате тайного проникновения марксистов в американскую «культуру», а не объективного развития этой религии.

³ Математический подход к справедливости был очень популярен в начале XIX века. Французский социалист-утопист Сен-Симон даже пытался разработать теорию «социального физичесизма», в которой рассмотрел устройство общества в понятиях закона всемирного тяготения Ньютона.

Почему марксизм?

Почему мы уделяем такое внимание марксизму?

Во-первых, как мы отмечали в 1-й главе, марксизм очень глубоко проник в русское сознание, хотим ли мы этого или не хотим. Не разобравшись в нашем собственном миропонимании, невозможно двигаться дальше. На основе марксизма было построено всё советское научное знание. Было бы неразумно откидывать всё, что было создано за семьдесят лет.

Во-вторых, как это ни странно, марксизму как сложной развивающейся философской системе нет альтернативы.

Рыночная экономика – это не система мировоззрения, она ни в коем случае не пытается посмотреть на себя со стороны. Её единственная цель – истошное поклонение поганому идолу. Современные «социальные» науки, как мы отмечали ранее, – это скорее способы изменения сознания, чем изучения его¹.

Традиционные религии, такие как христианство, буддизм или ислам, к сожалению, не показывают способности к саморазвитию и к впитыванию новых знаний. Они словно остановились, замерли, замкнулись в себе. Видимо, они не в состоянии понять процессы, которые происходят, и серьёзно влиять на общество². И главное, традиционные религии очень слабо сопротивляются поганому обществу, ни одна из них не провозглашает войну идолу. Они скорее предпочитают приспособиться, сосуществовать и постепенно увядать, вливаясь в религию денег.

В-третьих, первой составной частью марксизма является диалектика, инструмент саморазвития, аналогов которому не пока не придумано.

Жизнь надо видеть в развитии. Марксизм весьма адекватно отражал ту действительность, которая существовала в момент его появления, и абсолютно правильно предсказал будущее на целый век вперёд³. Почему устарел марксизм, это не вопрос к Марксу, это вопрос к нам. Почему за последние полвека остановилось развитие здоровой философии? Это не обвинение, это вопрос, на который надо найти ответ.

Давайте исходить из того, что в марксизме не случайно появилось два противоречивых начала. Для изменения мира надо уметь управлять не только доброй стороной человека, но и его злой стороной (управлять, а не просто подавлять или уничтожать эту злую сторону).

¹ Интересное наблюдение. В магазинах самой крупной канадской сети книготорговли «Chapters» общей политике и экономике посвящено пару небольших полок (в сравнении с сотнями стеллажей под прикладную литературу). Обычно там выставлено не более 30-40 книг, в основном на злобу дня, вроде «войны с терроризмом». Но на этих полках постоянно присутствует *четыре* разных издания «Манифеста Коммунистической партии».

² Ислам хоть сдерживает порнографию в мусульманских странах, православная же церковь в России как-то спокойно относится к телеразврату. Да каждый настоящий священник при упоминании о ТВ должен ногами топтать и предать анафеме каждую вторую программу российского телевидения.

³ Марксизм – это религия, поэтому Маркс не столько предсказал, сколько создал будущее. Но поскольку массы приняли эту религию, значит, это была на тот момент правильная религия. Общественное сознание – критерий истины. Как говорят в США, сто миллионов американцев не могут быть неправы.

II.

Принципы исторического материализма

Начнём рассмотрение марксизма с его первой составной части – исторического материализма. Создавая эту науку, Маркс применил материализм к развитию общественного сознания.

Основными принципами исторического материализма являются¹:

- I. Признание первичности материальной жизни общества, признание первичности общественного бытия, по отношению к общественному сознанию и признание активной роли последнего в общественной жизни;
- II. Выделение из всей совокупности общественных отношений – отношений производственных как экономической структуры общества, определяющей, в конечном счёте, все другие отношения между людьми, дающей объективную основу для их анализа;
- III. Исторический подход к обществу, то есть признание развития в истории и понимание его как закономерного естественноисторического процесса движения и смены общественно-экономических формаций; идея о том, что история делается людьми, трудящимися массами, а основу и источник побудительных мотивов их деятельности следует искать в материальных условиях общественного производства их жизни.

Суммируя наши представления, изложенные в предыдущих главах:

- I. Общественное бытие первично только на *первом этапе* S-кривой потребностей человека, класса и общества, на этапе необходимого². Голодному и замёрзшему действительно не до рассуждений о боге и справедливости. Но на этапе удовольствий общественное сознание первично.
- II. Правильнее говорить не о первичности производственных отношений, но о первичности *религиозных принципов*, лежащих в основе производственных отношений. В этом смысле формула прибыли действительно определяет все остальные отношения в обществе.
- III. История – это смена религий³. Развитие религии не сводится к развитию материального потребления. Общественное сознание – гораздо более сложная система, чем простое продолжение желудка.

¹ Изложение всех понятий марксизма дано по третьему изданию Большой Советской энциклопедии. Следует отметить, что мы рассматриваем тот вариант марксизма, который был общепринят в Советском Союзе. Вполне возможно, что в глубине первоисточников найдутся расхождения в трактовках с БСЭ. Но для нас важны именно те стереотипы марксизма, которые заложены в массовом сознании, а не доказательство правоты или неправоты того или иного учёного.

² И то, имея в виду среднего человека в невоенное время. Во время многих войн, которые могут длиться десятилетиями, люди идут на огромные лишения не ради материальных благ, но ради принципов.

³ К слову, тот же Сен-Симон в своих более поздних работах рассматривал историю человечества как смену религиозных и философских идей. Мы говорим об истории как о смене религий. Религии – это идеи, овладевшие массами.

Экономические законы нельзя открыть так, как открываются физические законы. Экономические законы – это часть религии. Их можно устанавливать – осознанно или неосознанно.

С другой стороны, *европейская* история последних 500 лет, являясь историей развития религии поганого общества, основанного исключительно на материальном потреблении, полностью подтверждает этот принцип марксизма. Другим фактором, который напрямую зависит от развития материального производства, является обладание оружием. Но тогда следует говорить о гонке вооружений как о двигателе цивилизации (что абсолютно верно при наличии в мире поганых стран).

Исторический материализм привёл к фатализму сознания, которое в начале развития социализма привело к невиданной монолитности общества и великому рывку в будущее. Но затем тот же фатализм привёл к полной парализации способности русского общества к сопротивлению, когда его стала поработать религия денег.

Критика ключевых понятий исторического материализма

Давайте рассмотрим отдельные понятия исторического материализма, которые нуждаются в пересмотре.

Общественно-экономическая формация

Это качественно определённое общество на данном этапе его развития. *Базис* образует «экономический скелет» социального организма, а его «плоть и кровь» составляет возникающая на основе данного базиса надстройка. *Надстройка* – совокупность идеологических, политических, нравственных, правовых, то есть вторичных, отношений; связанных с ними организаций и учреждений (государство, суд, церковь и так далее); различных чувств, настроений, взглядов, идей, теорий, в сумме составляющих общественную психологию и идеологию данного общества.

Формации сменяют друг друга в следующей последовательности – первобытнообщинная, рабовладельческая, феодальная, капиталистическая, коммунистическая.

С нашей точки зрения, формация – это искусственное понятие, которое следует заменить понятием господствующая массовая религия. Рабовладению и капитализму соответствует поганая религия денег, феодализму – христианство. Коммунизм пытается сочетать две религии, отсюда, видимо, и возникла необходимость понятия формации.

Безусловно, что нет предписанного хода истории человечества и закона смены predetermined формаций. В России вообще никогда не было рабовладения, а крепостной строй сильно отличался от европейского феодализма, как мы отмечали в 3-й и 4-й главах.

В Европе в конце XV века через физическое рабство колоний и денежное рабство наёмного труда, а в США – через рабство негров, просто возродился рабовладельческий строй, который постепенно эволюционировал в свою всеобщую денежную форму (капитализм). Эта эволюция происходила в постоянной борьбе с христианством, а затем с социализмом. Эта эволюция произошла также благодаря десятичной системе счисления и естественнонаучным открытиям, возникшим на её основе¹.

Устройство азиатских и мусульманских обществ вообще надо рассматривать как отдельные, не подпадающие под европейские классификации системы. В Африке, где нет

¹ Кто знает, как бы сложилась история Древнего Рима, узнай он десятичные цифры.

развитых религий (кроме исламской Африки), нет и развитого общественного сознания; там в принципе никакой строй не возникает, несмотря на доступность техники и технологий.

Не следует считать, и что общество неизбежно движется к прогрессу, а капитализм лучше феодализма только потому, что в нём выше материальное производство. Общество может дегенерировать, а увеличение материального производства – ухудшать жизнь людей.

К понятию формации примыкают понятия *класса* и антагонистических классов. Как мы отмечали в 3-й главе, классы только тогда антагонистичны, когда они принадлежат к антагонистическим религиям.

Разделение на базис и надстройку в принципе верно. Но под базисом следует понимать первичные религиозные постулаты, лежащие в основе общества, а не производство. Счётная книга – базис религии денег, всё остальное – надстройка.

* * *

Производительные силы

Производительные силы, система субъективных (человек) и вещественных элементов, осуществляющих "обмен веществ" между человеком и природой в процессе общественного производства.

Производственные отношения

Производственные отношения, совокупность материальных экономических отношений между людьми в процессе общественного производства и движения общественного продукта от производства до потребления. Производительные силы первичны, производственные отношения вторичны.

Отметим размытость определения, «обмен веществ». Фактически, производительные силы – это такое же божество в марксизме, как и «невидимая рука» рынка у Адама Смита.

Есть знания человека и общества о природе, мире, о самом обществе, знания о том, как организовать труд, знания о системах управления – эти знания, то есть общественное сознание, и есть производительные силы. Станки и фабрики не развиваются сами по себе.

Если построить в полудиких странах современную промышленность¹, то эти страны не прыгнут в социализм. С другой стороны, когда европейцы переселялись в новые земли, они легко создавали свою цивилизацию на пустом месте, поскольку обладали коллективными знаниями.

Когда промышленность разрушалась войнами, её всегда удавалось восстановить очень быстро, и не приводило к откату в предыдущий «строй». Наоборот, когда начинаются проблемы в общественном сознании, как в СССР в 1990-е годы, фабрики и заводы которого физически никто не трогал, начинаются и проблемы с производством.

Таким образом, производительные силы – это не материальное понятие, а идеальное.

¹ Что попробовал делать Советский Союз.

Производственные отношения воздействуют на развитие производительных сил, ускоряя или тормозя их развитие. В ходе этого развития возникают противоречия между возросшими и изменившимися производительными силами и устаревшими производственными отношениями, которые могут быть разрешены лишь путём изменения производственных отношений и приведения их в соответствие с производительными силами. В антагонистическом обществе разрешение этого противоречия осуществляет социальная революция.

Социальная революция – это смена религий, наступающая либо в результате накопления внутренних противоречий в общественном сознании, либо в результате внешней агрессии чужой религии. Конечно, в развитии религий, как и любых систем, есть свои закономерности.

Заметим, что для устранения противоречий можно менять как производственные отношения, так и сознание, точнее отношение сознания к производственным отношениям.

Производительные силы, образующие основу коммунистической формации, характеризуются полным торжеством всеобщих производительных сил – активным, творческим контролем науки над всеми сторонами общественного производства, комплексным преобразованием этого процесса в соответствии с её требованиями для возможно более быстрого и многогранного развития каждого индивида.

Наука не знает гораздо больше, чем она знает. Язык науки хорошо подходит для организации работы общества на этапе необходимого, но он совершенно непригоден для описания многих человеческих отношений, в первую очередь духовных. Абсолютизация науки, основанной на математике, как и абсолютизация производства, напрямую ведёт сознание под власть денежного идола.

Другие понятия исторического материализма

Капитализм

Капитализм – общественно-экономическая формация, основанная на частной собственности на средства производства и эксплуатации наёмного труда капиталом; сменяет феодализм, предшествует социализму – первой фазе коммунизма.

Основные признаки капитализма: господство товарно-денежных отношений и частной собственности на средства производства, наличие развитого общественного разделения труда, рост обобществления производства, превращение рабочей силы в товар, эксплуатация наёмных рабочих капиталистами. Целью капиталистического производства является присвоение создаваемой трудом наёмных рабочих прибавочной стоимости.

Капитализм – это в первую очередь религия¹ (описанию которой и посвящена вся эта книга). Смыслом его является поклонение идолу денег и накопление предметов поклонения.

Термин «эксплуатация» следует заменить понятием насилия. Собственность на средства производства – далеко не единственный вид насилия. О смене формаций мы говорили выше. Основные же признаки капитализма выделены верно.

Основное противоречие капитализма, противоречие между общественным характером производства и частнокапиталистической формой присвоения его результатов, порождает анархию производства, безработицу, экономические кризисы, непримиримую борьбу между основными

¹ Эпитафия Карлу Марксу: Слона-то ты и не приметил!

классами капиталистического общества – пролетариатом и буржуазией – и обуславливает историческую обречённость капиталистического строя.

Как мы отмечали, противоречия не обязательно разрешать в принципе. Теории Кейнса и монетаристов позволяют разрешить их во времени, а не в структуре системы. По мере принятия пролетариатом поганой веры, антагонизм проходит сам собой.

Главная проблема капитализма – не противоречие между производством и присвоением, а принцип удовольствия от насилия, из которого вытекают все остальные противоречия. Эта проблема не может быть решена ни экономически, ни политически, ни юридически, и ни материалистически. Это вопрос духовный.

Как закономерная стадия в историческом развитии общества, капитализм сыграл в своё время прогрессивную роль. Он разрушил патриархальные и феодальные отношения между людьми, основывавшиеся на личной зависимости, и заменил их денежными отношениями. Капитализм создал крупные города, резко увеличил городское население за счёт сельского, уничтожил феодальную раздробленность, что привело к образованию буржуазных наций и централизованных государств, поднял на более высокую ступень производительность общественного труда.

Капитализм заменил личную, человеческую зависимость от феодала зависимостью от безличного идола денег. Будучи материалистом, Маркс не увидел, что, помимо личной зависимости, феодала и его подданных связывала общая вера, общие символы, общие идеалы.

Часто считают, что в Советском Союзе были элементы феодальных отношений. Были, потому что не всё можно перевести на товарно-денежную основу. Нередко личные отношения не только лучше товарно-денежных, но и единственно возможны.

Говоря о крупных городах, они, конечно, способствуют росту производительных сил, но лучше ли *человеку* жить в крупном городе?

* * *

Государство

Государство, основное орудие политической власти в классовом обществе. Государство возникает в результате общественного разделения труда, появления частной собственности и раскола общества на классы.

Добуржуазная социально-политическая мысль выдвинула различного рода религиозно-теократические представления о государстве, а также так называемую «патриархальную теорию», рассматривавшую государство как продолжение отцовской власти в семье.

Социалистическое государство, представляющее собой политическую власть трудящегося большинства, а затем и всего народа, открывает перспективу перехода, с ликвидацией классов, к безгосударственным формам управления обществом.

Государство есть система защиты общества от насилия, и поэтому государство терпит люди. Другое дело, что властью в государстве можно злоупотреблять во вред обществу.

Суть государства напрямую зависит от религии. В христианском обществе, как и в социализме, государство действительно было продолжением семьи, большой семьи народов.

Функции даже поганого государства не сводятся к охране частной собственности и к подавлению классовой борьбы.

Представления о постепенном отмирании государства привели к самоубийству Советского государства и открыли дорогу поганым в России.

* * *

Первоначальное накопление капитала

Насильственный процесс превращения массы непосредственных производителей (прежде всего крестьян) в наёмных рабочих, а средств производства и денежных богатств – в капитал.

Это положение правильно, но в марксизме оно романтизировано и воспринимается чуть ли не как необходимое, и не слишком большое, зло на пути к развитию производства.

Можно выделить три основных источника первоначального накопления капитала в Европе, и все три источника носят характер крайнего насилия:

- 1) кровавое рабство колоний,
- 2) захват земель свободных крестьян («огораживания»),
- 3) захват – приватизация – общественной собственности, право распоряжения которой принадлежало церкви («секуляризация» церковных земель).

«Первоначальное накопление капитала» есть ничто иное как восстановление рабства, только с использованием косвенного товарного, а не прямого физического насилия.

III.

Принципы политэкономии свободного рынка

Второй составляющей марксизма является политэкономия. Многие из её понятий пришли в марксизм из классической буржуазной политэкономии свободного рынка, созданной А.Смитом, У.Петти и Д.Рикардо.

Давайте рассмотрим принципы экономики свободного рынка в их современной трактовке (которая мало изменилась за прошедшие два с половиной века)¹.

* * *

Постулат:

- материальные желания людей безграничны, но ресурсы ограничены.

Цель:

- как получить максимальное удовлетворение материальных желаний, то есть производство, из имеющихся ресурсов.

¹ Излагаются по учебнику для университетов A.Blomqvist, P.Wonnacott, R.Wonnacott «Economics»; Third Canadian Edition, 1990. По сравнению с другими современными западными учебниками, он написан наиболее логичным языком и не перегружен формулами.

Заметим, что здесь изначально закладывается представление о человеке как о ненасытном материальном потребителе. В общем-то, именно этот тезис переполюс в марксизм под видом бесконечного развития производительных сил.

Средства достижения цели:

- специализация,
- обмен товарами, обмен через деньги,
- как специализироваться – стремление получить как можно больше в личное потребление, при этом поработав поменьше (т.е. максимизация прибыли).

Специализация и разделение труда¹ считаются положительными и в марксизме. Хотя специализация действительно поднимает производительность, она приводит и к негативным последствиям, которые не рассматриваются ни в рыночной экономике, ни в марксизме.

К негативным последствиям разделения труда относятся:

- возникновение полной материальной зависимости человека от других людей и, соответственно, возможность полного внешнего управления человеком (такой зависимости нет в натуральном хозяйстве);
- зависимость отношений людей от посредников – вещей и денег;
- постоянная необходимость обмена и, соответственно, постоянное искушение сознания выгодой (при специализации всегда есть обмен, при обмене всегда есть вопрос – прогадал ли ты или выиграл в обмене; этого вопроса и искушения нет в натуральном хозяйстве);
- уничтожение цельности, сущности личности;
- сужение сознания (чем глубже специализация, тем уже человек);
- неограниченная специализация переходит все пределы (суррогатная мать).

Если рыночная экономика толкает к бесконечному разделению труда (ибо оно увеличивает объёмы торговли и облегчает обман), то марксизм как бы согласен с критиками разделения труда в лице Руссо, Шиллера, Фурье, Сен-Симона и других², но не придаёт этой критике большого значения.

Марксизм считает, что когда-то в будущем будет резко сокращено рабочее время, и в свободное время человек сможет заниматься чем угодно. Вопрос в том, чем захочет заниматься одномерный человек (ответ – потребительство) и где тот предел, когда можно и нужно сокращать рабочее время – ведь это приведёт к уменьшению экономики и производительных сил независимо от вида собственности.

* * *

Обоснование специализации (почему нужна специализация):

- принцип абсолютного преимущества,
- принцип относительного преимущества,
- экономия объёмов.

¹ Сам термин «разделение труда» введён Адамом Смитом.

² Последним критиком разделения труда был Чарли Чаплин в фильме «Новые времена». В 1950-е годы Чаплин был занесён в чёрные списки врагов Америки и лишён возможности работать.

Принцип абсолютного преимущества:

- преимущество получает тот, кто имеет возможность произвести продукт с меньшими затратами земли, труда, капитала.

Понятие стоимости упущенных возможностей (Opportunity cost):

- стоимость продукта, от которого приходится отказаться ради производства выбранного продукта.

Принцип относительного преимущества:

- специализироваться на выбранном товаре должен тот, у кого меньше стоимость упущенных возможностей (opportunity cost).

Экономия объёмов (Economies of scale):

- ситуация, когда увеличение выхода больше, чем увеличение входа.

Заметим, что в рыночной экономике все эти три принципа появились ради максимизации прибыли, но не для создания лучшей жизни тех же рабочих (само наличие которых только уменьшает прибыль).

Попробуйте прочесть эти принципы с точки зрения ведения домашнего хозяйства. Какие к чёрту упущенные возможности и абсолютные преимущества в домашнем хозяйстве?

А теперь перечитайте эти принципы как советы рабовладельцу о том, как оптимальнее занять своих рабов.

Поэтому, провозгласив специализацию как преимущество, марксизм стал сам подспудно вкладывать в общественное сознание идею о личной выгоде и прибыли.

* * *

Частный и общественный труд

С вопросом разделения труда и специализации напрямую связан и вопрос о частном и общественном труде. Привычный для нас марксизм считает обобществление труда положительным и всячески приветствует его.

Марксизм полагает, что при отмене частной собственности автоматически отпадают противоречия, которые порождает капиталистическое обобществление труда – в первую очередь «всеобщий характер товарно-денежных отношений», то есть проникновение денег во все сферы общества, во все отношения между людьми, и фетишизм вещей и денег.

В обобществлении и в разделении труда есть немало положительного; без разделения труда было бы невозможно развитие. Но нельзя забывать, что обобществление труда возникло не в результате развития производства, как считает марксизм, но в результате восстановления рабства.

Любой обобществлённый труд обезличен, *отчуждён*, поскольку трудящийся не находится в прямых человеческих отношениях с тем, ради кого он выпускает предметы своего труда. Обмен происходит опосредовано, через вещи, через денежного идола. Поэтому любой труд, когда человек не видит, ради кого он работает, воспринимается как рабский труд, как труд из-под палки.

Простое уничтожение частной собственности не убирает идола и вещи как посредников в отношениях между людьми. Если собственность принадлежит государству, то государство даже может восприниматься, увы, как коллективный рабовладелец. Мы вернёмся к вопросу отчуждения труда в 11-й главе.

* * *

Преимущества рыночной экономики

Рыночная экономика декларирует целый ряд плюсов своей системы. Сравним декларацию и реальность.

Декларируемые преимущества	Реальная ситуация
Производители производят именно то, что нужно потребителям.	Производители создают искусственный спрос на свои товары.
Рынок поощряет специализацию и, соответственно, образование.	Поощряется не образование как развитие человека, а покупка узкого набора знаний (минимум затрат, максимум выгоды).
Рынок поощряет экономное потребление ограниченных ресурсов.	Поскольку рынок стремится оцифровать и превратить в товар всё, что есть в мире, то он максимизирует потребление ресурсов. Сэкономить можно только на зарплате, поскольку деньги невозможно выплатить лесу или реке. Ради искусственного создания спроса тратятся огромные ресурсы на упаковку, рекламу и иные абсолютно лишённые функциональности свойства товара.
Рынок поощряет заботу производителя о сохранении ограниченных ресурсов.	Поскольку важна только разница между ценами (прибыль), то затраты и потребление ресурсов повышать выгодно, если при этом возрастает продажная цена. Забота о сохранении ограниченных ресурсов ярче всего выражается в массовой установке огромных двигателей на тяжёлые легковые машины (SUV), весом по 3-4 тонны, которые сжигают 20 литров бензина на 100 км для перевозки одного потребителя весом 100 кг из одного супермаркета в другой.
Рынок даёт высокую степень экономической свободы.	При наличии денег есть свобода. Нет денег, нет никакой свободы.
Гибкость в перераспределении производства в наиболее благоприятные районы (с лучшей погодой и т.д.)	Производство перераспределяется в те районы, где наименьшая оплата труда. Погодные условия могут быть причиной наименьшей оплаты труда, но обычно такой причиной является отсутствие защиты труда от насилия.

К сожалению, некоторые из этих проблем переключались и в марксизм вместе с идеями о безграничном росте производительных сил, росте материального потребления и специализации.

Критика ключевых понятий политэкономии марксизма

Собственность

Исторически развивающиеся общественные отношения, которые характеризуют распределение (присвоение) вещей как элементов материального богатства общества между различными лицами (отдельными индивидуумами, общественными группами, классами, государством).

Во всяком обществе важнейшее значение имеет собственность на средства производства, которая определяет и характер собственности на предметы потребления.

Как мы отмечали в 3-й главе, частная собственность на средства производства – это только один из многих видов контроля человека. Устранение частной собственности не означает автоматического устранения причин эксплуатации и насилия над человеком. Эти причины лежат в сознании людей.

Товар

Товар, продукт труда, произведённый для продажи. Всякий товар обладает двумя свойствами: потребительской стоимостью и стоимостью. Потребительская стоимость – способность вещи удовлетворять какую-либо человеческую потребность, то есть её полезность.

Потребительские стоимости составляют вещественное содержание богатства всякого общества. Потребительские стоимости имеют и полезные для человека вещи, не произведённые трудом (например, дикорастущие плоды, вода в источниках и т.п.). В отличие от них, потребительская стоимость товара является потребительской стоимостью для других, то есть общественной потребительской стоимостью, поступающей в потребление через куплю-продажу.

Потребительская стоимость товара выступает носителем его второго свойства – стоимости. Если потребительская стоимость – вещественное свойство товара, то стоимость – его общественное свойство, выражающее общественный характер труда товаропроизводителей.

Стоимость

Воплощённый в товаре и овеществленный в нём общественный труд товаропроизводителей.

В этом определении потребительская стоимость и выступает как признание той самой объективности, физичности и абсолютности денег. Она выступает как попытка всё в мире измерить в деньгах.

У товара есть только одна стоимость – относительный коэффициент обмена на другой товар (в марксизме – меновая стоимость). Никакой «потребительской» стоимости у предметов вне купли-продажи нет. Есть их полезность для человека, но она не измеряется в деньгах, поскольку не участвует в обмене. Попытка приписать стоимость даже предметам, которые не находятся в обмене – это признание власти идола денег над всем в мире, признание первичности товарно-денежных отношений между людьми.

Социалистическое понимание стоимости, понимание смысла появления нового товара, состоит в том, что новый товар должен или улучшать жизнь, или уменьшать затраты времени, ресурсов и так далее.

В поганом обществе, как мы отмечали в 6-й главе, новый товар не должен улучшать жизнь человека или экономить время. Потребительские товары есть средство получения прибыли, накопительные товары – предметы поклонения и сохранения власти. В целом товар – это средство контроля человека, это средство насилия.

Закон стоимости

Стоимости закон, объективный экономический закон товарного производства, регулирующий обмен товаров в соответствии с количеством затраченного на их производство общественно необходимого труда, то есть по их общественной стоимости.

О законе – заклятии стоимости мы подробно говорили в предыдущей главе. Закон стоимости – это вопрос веры. Можно попробовать всему обществу верить в марксистское понимание стоимости, но тот, кто первым начнёт применять капиталистическое понимание, получит немедленное преимущество.

* * *

Капитал

Экономическая категория, выражающая отношения эксплуатации наёмных рабочих капиталистами; стоимость, приносящая прибавочную стоимость.

«Капитал – это не вещь, а определенное, общественное, принадлежащее определенной исторической формации общества производственное отношение, которое представлено в вещи и придает этой вещи специфический общественный характер».

Из марксистского определения стоимости как овеществлённого труда вытекает и преклонение перед капиталом (и золотом) как перед накопленным трудом. Капитал есть чисто религиозное понятие. Капитал есть право власти, признаваемое остальными, поскольку капиталист владеет определёнными предметами идолопоклонения.

Правильное определение Марксом капитала как *отношения*, то есть как идеальной, а не материальной категории, подчёркивает двойственность и внутреннюю противоречивость марксизма.

Деньги

Особый товар, всеобщий эквивалент (равностоимость) или всеобщая эквивалентная форма стоимости всех других товаров. Специфическое свойство денежного товара – выражать стоимость любого другого товара, служить всеобщим орудием обмена.

В первую очередь деньги – это идол поклонения, а потом уже средство накопления и обращения.

«Цены не потому высоки или низки, что в обращении находится большее или меньшее количество денег, а наоборот, в обращении потому находится большее или меньшее количество денег, что цены высоки или низки. Это один из важнейших экономических законов»¹.

¹ Маркс К. и Энгельс Ф., Соч., 2 изд., т. 13, с. 88-89.

Существует прямая связь между количеством денег в обороте и ценами, но на эту связь влияет много факторов; нельзя однозначно определять что первично, что вторично. Но в большинстве случаев реальной жизни как раз *можно* влиять на цены, меняя количество денег в обороте.

* * *

Прибавочный продукт

Прибавочный продукт, часть общественного продукта, создаваемая непосредственными производителями в сфере материального производства сверх необходимого продукта.

Прибавочная стоимость

Прибавочная стоимость, стоимость, создаваемая неоплаченным трудом наёмного рабочего сверх стоимости его рабочей силы и безвозмездно присваиваемая капиталистом.

Прибыль

Экономическая категория, характеризующая конечные финансовые результаты хозяйственной деятельности в процессе расширенного воспроизводства.

Категория прибыли при капитализме выступает как превращенная форма прибавочной стоимости, в которой воплощён безвозмездно присвоенный капиталистом неоплаченный труд наёмных рабочих.

В социалистическом обществе прибыль: 1) представляет собой конкретную форму проявления стоимости прибавочного продукта, являющегося общественной собственностью, и выражает производственные отношения товарищеского сотрудничества и социалистической взаимопомощи трудящихся; 2) создаётся планомерно организованным трудом свободных от эксплуатации людей; 3) образуется в условиях реализации товаров по планово устанавливаемым ценам и «идет не классу собственников, а всем трудящимся и только им»; 4) выступает главным источником финансового обеспечения потребностей непрерывного роста производства и подъёма жизненного уровня всех членов общества; 5) используется как важный экономический рычаг планового руководства народным хозяйством и выступает одним из синтетических показателей экономической эффективности социалистического производства.

Так как стоимость не имеет физического, объективного смысла, то бессмысленно и понятие стоимости прибавочного продукта. Прибыль и прибавочная стоимость – это одно и то же при любой форме собственности (разница только в том, кто получает эту прибыль).

Прибыль – это разница между ценой покупки и ценой продажи, вышедшая из счётной книги. Прибыль может быть получена как от низкой зарплаты рабочего, так и от высокой продажной цены. Поэтому интересы рабочего могут совпадать с интересами его хозяина. В религии денег прибыль неразрывно связана с местом человека в иерархии неравенства.

Понятие прибавочной стоимости легитимизировало прибыль в теории Маркса, сделало её целью производства. Маркс объявил борьбу не с прибылью как таковой, а только с её присвоением частным собственником. Прибавочная стоимость перетасила в социализм главного дьявола капитализма.

Прибыль и при социализме остаётся своего рода присвоением, только в пользу государства. Использовать прибыль как «экономический рычаг» управления в социализме – значит напрямую, насильно вводить поганое сознание¹.

¹ Подробнее об этом в последующих главах.

* * *

Капиталистические циклы производства

Разделение труда, специализация производства, кооперирование в промышленности связывают капиталистические предприятия в единый хозяйственный механизм, для нормального функционирования которого необходимо соблюдение в масштабе всей экономики определенных пропорций между отраслями, производством средств производства и производством предметов потребления, между накоплением капитала и потреблением.

Но господство частной собственности, порождаемые ею анархия производства, жестокая конкуренция, эксплуатация труда капиталом приводят к постоянному нарушению пропорций воспроизводства.

«Средний срок, в течение которого обновляется машинное оборудование, является одним из важных моментов для объяснения многолетнего цикла, через который проходит промышленное развитие с тех пор, как консолидировалась крупная промышленность».

Как мы уже отмечали, это чисто материалистическое, физическое объяснение процессов, которые имеют религиозный характер. За этим определением скрывается некая идеальная божественная машина производства, которой капиталисты не дают планомерно работать (однако именно буржуазия выпустила этого джина из бутылки).

Возникает также вопрос, кто и исходя из чего должен устанавливать «определённые» пропорции при социализме?

Другие понятия политэкономии марксизма

В политэкономии марксизма была дана справедливая и чёткая критика многих проблем капитализма. Эта критика полностью отсутствует в рыночной политэкономии, поэтому мы напомним главные понятия.

Товарный фетишизм

Овеществление производственных отношений между людьми в условиях товарного производства, основанное на частной собственности. Сущность товарного фетишизма состоит в том, что стихия общественных отношений, господствующая над людьми, внешне выступает в виде господства над ними определённых вещей. Отсюда — мистическое отношение к товару как к сверхъестественной силе, порождаемое товарной формой, прикрывающей зависимость товаропроизводителей от рынка.

Денежный фетишизм

Преклонение перед деньгами, их обожествление в условиях стихийности и анархичности производства, основанного на частной собственности, когда отношения между людьми неизбежно принимают вещный, товарный характер.

Абсолютно верные определения, лишь с той поправкой, что первичен фетишизм как культовая, языческая вера в деньги и вещи, а экономика — вторична.

При социализме в условиях господства общественной собственности на средства производства отношения между людьми не вуалируются отношениями между вещами, а носят планомерный характер, поэтому товарный фетишизм исчезает.

Увы, отношения собственности не определяют веру. При социализме всегда существовали и периодически процветали такие формы товарного фетишизма как вещизм и мещанство. Это прямое следствие товарно-денежных отношений между людьми, то есть осуществления отношений не напрямую, а через товары и деньги. При этом для покупателя и продавца не важно, произведён ли товар на частном, или на государственном предприятии.

* * *

Фиктивный капитал

Капитал, вложенный в ценные бумаги (акции, облигации), дающие право их владельцам регулярно присваивать часть прибыли в виде дивиденда или процента. Будучи бумажным двойником реального капитала, фиктивный капитал имеет особое движение вне кругооборота действительного капитала. Как специфический товар, он обращается на особом рынке – фондовой бирже и приобретает цену. Но так как ценные бумаги не обладают стоимостью, то движение их рыночной цены может не совпадать (и часто не совпадает) с изменениями реального капитала.

Совершенно правильно выделен отдельный тип капитала, который мы называем вторичной стоимостью. Конечно, это не фиктивный, а самый настоящий капитал¹, и ценные бумаги можно поменять на самые настоящие товары, поэтому они обладают реальной стоимостью. Верно, что вторичный капитал обращается на отдельных рынках, но он постоянно перемешивается с капиталами первого контура.

Концентрация капитала

Концентрация капитала, процесс укрупнения индивидуальных капиталов за счёт капитализации части прибавочной стоимости. Приводит к возрастанию доли наиболее крупных капиталов в совокупном общественном капитале.

Всеобщий закон капиталистического накопления

Один из коренных экономических законов капитализма, определяющий поляризацию капиталистического общества, прогрессирующее углубление социальной пропасти между буржуазией и пролетариатом.

Абсолютно точно (надо только поменять прибавочную стоимость на прибыль, а пролетариат – на низы иерархии).

* * *

Мы не будем отдельно рассматривать понятия третьей составляющей марксизма – научного коммунизма.

В целом научный коммунизм исходит из того, что для создания более совершенного общества главным является построение его научно-технической базы, то есть развитие производительных сил и науки.

Как мы отметили выше, этот тезис вырос из буржуазного тезиса о безграничности материальных желаний человека. Бесконечно усиливающееся удовлетворение материальных желаний невозможно без роста специализации и товарообмена. Что в свою очередь ведёт к

¹ Точнее, любой капитал – фиктивный, он существует только в сознании людей.

усилению товарно-денежных отношений (ещё и в сочетании с преобладанием математического мировоззрения), что не может не привести к усилению поганого сознания и полному противоречию с самой идеей коммунизма.

В последующих главах мы рассмотрим практическое воплощение идей марксизма в СССР и противоречивость процесса построения коммунизма.

ГЛАВА 8. СВОБОДНЫЙ И КОНТРОЛИРУЕМЫЙ РЫНОК.

В рыночной экономике есть две большие сказки. Первая – о стоимости как объективной величине, вторая – о свободном рынке, который саморегулирует эту стоимость. Как мы увидели, рыночная экономика активно искажает природу стоимости.

То же самое происходит с описанием работы рынка в целом. Добро пожаловать в систему лжи, которую построил Адам Смит.

ТОЧКИ КОНТРОЛЯ РЫНКА

Контроль системы через контроль отдельных элементов

Рынок, как система в целом, свободен тогда, когда свободны все отдельные элементы этой системы. И обратно, контроль над рынком в целом возможен, если установить контроль хотя бы над одним или несколькими его элементами.

Человек в наручниках полностью несвободен, хотя несвободен всего один его элемент – руки. Если оставить свободными руки человека, но надеть кандалы на ноги, то этот человек тоже не будет свободен. Можно сказать ему – ты свободен, смотри, твои руки свободны, ты можешь делать ими всё, что хочешь. Но человек в кандалах не поверит.

Зато если снять кандалы, но взять под контроль его голову, сознание человека, то можно убедить его в том, что он полностью свободен и может делать, что хочет. Хотя человек будет полностью управляем.

Подобным же образом процесс контроля системы и её отдельных элементов действует в отношениях между странами.

Как создаётся материальное благополучие стран и народов – по Адаму Смиту? Что является источником богатства Британской империи, Европы, США и остальных стран Орды?

Не рассматривайте производство, производство вторично. Разговоры о производстве и саморегуляции придуманы для того, чтобы скрыть главную цель рынка.

Целью рынка, целью любого обмена, любой торговли является получение прибыли, то есть неравный обмен. Целью является управление рынком, *установление* и поддержание несправедливых соотношений цен. Давайте рассмотрим, как происходит такое открытое и скрытое управление ценами при сохранении внешней видимости «свободы» рынка.

Как мы знаем из истории, источником богатства стран Орды является бесконечная эксплуатация *колоний*, которой они занялись немедленно после открытия для себя новых земель в конце XV века²⁷³.

Виды насилия и государственная защита

Вспомним эволюцию видов насилия, о которой мы говорили в 3-й главе:

<i>Вид</i>	Физический	Товарный	Финансовый	Сознания
Внутри общества				
Прямой	Физическая боль	Движение продуктов, вещей	Движение денег	Приказ, просьба
Косвенный	Создание наркотической зависимости	Средства производства	Производство денег	Контроль точек привязки
Между обществами				
Прямой	Война	Мировая торговля	Движение мировых денег	Пропаганда
Косвенный	Терроризм, сепаратизм	Средства производства	Производство мировых денег	Контроль точек привязки

Каждому виду насилия поставим в соответствие государственные органы, которые существуют для защиты от них:

<i>Вид</i>	Физический	Товарный	Финансовый	Сознания
Внутри общества				
Прямой	Милиция/полиция, спецслужбы, охрана	Регулирование цен, ключевых производств	Банки	Цензура
Косвенный	Милиция/полиция, спецслужбы, охрана	Антимонопольные органы	Центробанк	Комплекс мер
Между обществами				
Прямой	Армия	Таможня	Банки, Центробанк	Цензура ²⁷⁴
Косвенный	Армия, разведка, спецслужбы	Законы об иностранной собственности	ФРС США, Евробанк, Банк Японии	Цензура и контрпропаганда
	Географическая граница	Таможенная граница	Финансовая граница	Информационная граница

Отметим, что каждому виду насилия чётко соответствует орган защиты и понятие определённой государственной границы. Государство только тогда суверенно, то есть только тогда осуществляет власть на своей территории, когда оно контролирует *все* свои границы.

²⁷³ С европейской точки зрения это были открытия. Для индейцев это было вторжение смерти.

²⁷⁴ Прямая или косвенная, например, через скрытый контроль средств массовой информации.

В защиту физической границы входит охрана наземной, морской и воздушной границ. Бессмысленно ставить колючую проволоку на земле, но не следить за небом.

Подобно этому, защита государства в целом невозможна без жёсткой охраны и таможенной, и финансовой, и информационной границ.

Эволюция методов управления колониями

Эволюция управления колониями прямо соответствовала эволюции методов насилия.

Отметим, что страны Орды вынесли многие проблемы, которые порождает религия денег, за свои географические границы. Это дало им возможность обвинять во всех бедах туземцев, а самим стать образцами «свободы», «демократии» и «процветания». Но поскольку эти высокоразвитые страны и дня не проживут без товаров, которые производятся для них в странах третьего мира, то любой серьёзный анализ не может рассматривать колонии отдельно от метрополий. Это единая система, и её центр управления находится в западных странах.

Как мы знаем из истории, первоначально использовалась прямая оккупация колоний с помощью армий и полицейского управления. Из-за постоянных восстаний, а также в результате Первой и Второй мировых войн стран Орды между собой, которые серьёзно ослабили военные возможности европейских стран. Оккупационные армии были выведены.

На смену физическому контролю пришёл товарный – через неравный товарообмен. Он осуществлялся через сохранение за метрополиями собственности на средства производства и на недра колоний, через монополию на транспорт.

В 1970-80-х годах первичным стал финансовый контроль в сочетании с контролем сознания. По мере дальнейшей идеализации денег контроль сознания становится главным и самым эффективным способом насилия.

* * *

Отличие колонии от суверенного государства состоит в том, что она не осуществляет контроль над каждым видом своей границы.

Как называется снятие таможенных, финансовых и информационных границ? – :

- либерализация торговли,
- либерализация финансов,
- неограниченная свобода слова, коммерциализация образования и культуры.

Как заметил читатель, мы только что описали три главных условия, выполнения которых требует Международный валютный фонд (МВФ) в частности, и западные страны в целом, для того, чтобы признать развивающуюся страну «демократической».

Что делают с «недемократическими» странами, которые отказываются открывать свои границы? Орда возвращается к прямому колониализму и просто атакует военной силой.

При этом, исходя из идеологии рынка, государство не должно сметь вмешиваться в частный бизнес, то есть в культово-религиозные вопросы. В наши дни «хороший» бизнесмен является гражданином одной страны, распоряжается производством в другой стране. Корпорация, юридически владеющая собственностью на это производство, зарегистрирована в третьей стране. Банковский счёт бизнесмена открыт в четвёртой; недвижимость куплена в пятой; сам он живёт в шестой; а платит (точнее не платит) налоги в седьмой стране¹.

Всякие границы для религии денег являются препятствием для отправления поганых религиозных нужд, нужд накопления денег и золота, препятствием для бесконечного насилия во всех его видах. Поэтому государственные границы и государственная защита подлежат уничтожению.

Точки контроля рынка

Давайте более подробно рассмотрим точки контроля рынка, контроля товарообмена и торговли. Для этого нам надо рассмотреть всю цепочку отношений, возникающих при товарообмене.

Контроль на *физическом* уровне (принуждение военной или полицейской силой работать, или насильный вывоз сырья и товаров) очевиден², и мы не будем на нём подробно останавливаться.

Контроль остальных элементов товарообмена менее заметен, но более эффективен.

Точки контроля товаров

- Производство
 - Собственность на землю и недра
 - Собственность на средства производства, включая интеллектуальные
 - Контроль рабочей силы
 - Законодательство о тарифах, субсидиях и пошлинах
- Транспортировка
 - Транспорт (наземный, морской, воздушный)
 - Пути (дороги, морские, воздушные, электропередач, связи)
 - Узлы (порты, проливы, вокзалы, мосты, подстанции т.д.)
 - Таможенная система
- Потребление
 - Оптовые склады
 - Розничные магазины
 - Тарифы и пошлины

Точки контроля финансов

- Создание
 - Накопление богатства (золотой запас, драгоценности и т.д.)
 - Выпуск денег
 - Выдача кредитов

¹ Именно такую схему деятельности предложит вам юрист, занимающийся оффшорами и «оптимизацией» налогообложения.

² Хотя США или Англия даже прямую оккупацию чужой страны называют «свободой и демократией».

Создание пирамид и рынков казино (карточные, скачки, букмекеры и т.д.)

Законодательство о налогах и финансах

- Обращение
 - Банковская система
 - Биржи (валютная, фондовая, товарные) и казино
 - Агентства кредитного рейтинга
 - Система сбора налогов
- Потребление
 - Наличная валюта, кредитные карты, клиринг чеков, переводы денег
 - Поддержание пирамид и казино (риэлторы, брокеры, букмекеры и т.д.)
 - Налоги

Точки контроля сознания

- Создание
 - Задание целей
 - господствующая религия/ идеология
 - Управление имеющимися активами
 - интеллектуальная коммерческая собственность
 - архивы
 - научные знания
 - памятники
 - музейные фонды
 - символы традиционной религии¹
 - Создание точек привязки
 - СМИ
 - теле-радио-компании
 - редакции газет, журналов, Интернет-сайтов
 - рекламные агентства и паблик-рилэйшнз
 - Виртуальные миры
 - создание компьютерных и видеоигр
 - Культура
 - киностудии
 - артисты и музыканты
 - писатели
 - Образование и наука²
 - научные сотрудники и учёные
 - профессора и преподаватели ВУЗов
 - учителя
 - Традиционная религия
 - священники традиционных религий
 - Бизнес
 - дизайн витрин и прилавков магазинов
 - оформление офисов

¹ Приглашаем читателя дополнить этот и остальные списки.

² Может возникнуть вопрос – каким образом наука и образование относятся к товарообмену? Контроль рынков любых сложных товаров, например, лекарств или компьютерных технологий, напрямую осуществляется через формирование мнений специалистов в этих областях и через обучение определённым технологиям в ВУЗах.

- Каналы передачи
 - Каналы СМИ
 - телесети
 - радиосети
 - спутники
 - розничная торговля прессой
 - наружная реклама
 - Интернет
 - линии Интернет
 - веб-сайты
 - электронные хранилища
 - поисковые системы на Интернет
 - Виртуальные миры
 - компьютеры и видеоприставки
 - Культура
 - кинотеатры
 - концертные залы
 - книготорговля
 - музеи
 - Образование и наука
 - университеты
 - школы
 - библиотеки
 - Традиционная религия
 - церкви
 - Бизнес
 - витрины и прилавки магазинов
 - офисы
- Каналы доступа к сознанию
 - разговорный язык
 - телепередачи
 - радиопередачи
 - газеты и журналы
 - кинофильмы и видеофильмы
 - компакт-диски и аудиокассеты
 - компьютерные игры
 - веб-сайты
 - концерты и представления
 - книги
 - занятия в ВУЗах
 - занятия в школах
 - экскурсии
 - церковные службы
 - хождение по улицам, по магазинам и офисам

* * *

Достаточно монополизировать отдельные элементы этой системы, чтобы контролировать товарообмен в целом.

Например, рынок компьютерной техники обычно контролирует оптовый торговец (дистрибьютер), но не розничные магазины. С другой стороны, большая сеть розничных магазинов, занимающая монопольное положение на рынке, может диктовать цены производителям определённых товаров.

Контроль отдельного элемента особенно эффективен, если остальные элементы не контролируются никем (например, контроль эмиссии денег при наличии большого числа мелких банков).

Естественно, что для полной свободы рынка никто не должен монополизировать контроль ни над одним элементом системы.

* * *

Известный пример монополизации всего одного элемента системы – нефтяная компания Стандарт Ойл (Standard Oil). В конце XIX века она заключила такое соглашение с железными дорогами, по которому они были обязаны платить Стандарт Ойл за перевозку нефти её конкурентов. Естественно, что конкурентам стало весьма невыгодно пользоваться железными дорогами.

Другой пример монополизации ключевого элемента системы (а заодно и пример создания искусственного спроса и «эффективности» рыночной экономики). В 1932-1936 годах всё та же Стандарт Ойл, совместно с автомобильной компанией Дженерал Моторс (General Motors), компанией по производству шин Файрстоун (Firestone) и компанией по производству грузовиков Мак Трак (Mack Truck), создала сеть подставных фирм. Эти фирмы скупали трамвайные линии во всех крупных городах США.

Нормально работавшие и приносившие прибыль линии просто закрывались, а на их место вводились автобусные маршруты, или не вводилось вообще ничего, чтобы люди были вынуждены покупать автомобили. Заметим, что никто не трогал производителей трамваев или рельсов.

В результате, между 1936 и 1956 годами трамваи практически исчезли из городов США. Было скуплено и закрыто более 100 трамвайных систем в 45 городах. Если в 1945 году в Детройте общественный транспорт перевёз 492 миллиона пассажиров, в большинстве своём на электрической тяге, то в 2000-е годы он перевозит всего 70 миллионов, и исключительно на автобусах. Все крупные города быстро погрузились в ядовитый смог¹.

В 1949 году американский суд признал их виновными в уголовном сговоре, и оштрафовал каждую... на 5 тысяч долларов. В колониях корпорациям вообще суда нет.

* * *

¹ Сравните это с американской статистикой заболевания раком. В течение жизни раком заболеет *каждый второй* американец. Это, впрочем, способствует росту экономики, поскольку повышается спрос на лекарства и на сложные дорогие медицинские операции.

Продай канцероген в каждом гамбургере и в каждой капле бензина; продай химиотерапию для лечения канцерогенов; продай лекарство для лечения последствий химиотерапии. Рост экономики обеспечен.

Для оценки степени свободы рынка и суверенности государства, нам надо оценить:

- *кто,*
- *где,*
- *исходя из чьих интересов*

принимает решение о том или ином действии на его территории и контролирует (или не контролирует) *каждую* из составляющих товарообмена.

☞ Для каждого элемента приведённой выше системы попробуйте рассмотреть, существует ли на него личная или групповая монополия в современной России. Осуществляется ли контроль над каждым элементом в интересах России, или в интересах иных стран или частных лиц. Этим вы ответите на вопрос, является ли Россия независимым государством, или колонией.

НЕРАВНЫЙ ОБМЕН ТОВАРАМИ

Обмен простых товаров на сложные

Целью рынка, целью любого обмена, любой торговли является получение прибыли, то есть неравный обмен. Как организовать неравный обмен товарами в международной торговле?

Мысленно исключите деньги из анализа движения товаров. Деньги – это просто религиозные символы, цифры в памяти компьютеров.

Представьте, как, с точки зрения метрополии, должны двигаться физические товары между странами, а уже потом введите денежное управление, чтобы обеспечить такое движение.

Главный принцип, установленный самим Адамом Смитом – надо стремиться ввезти товары, которые требуют больших затрат труда, и вывозить товары, которые не требуют больших затрат труда.

С другой стороны, надо недопустить того, чтобы в колониях возникло производство тех товаров, которые ввозятся в них из метрополии.

Классический способ колонизации – обмен *простых* товаров из колоний на *сложные* товары из метрополий. Сырья на обработанную продукцию, сельскохозяйственных продуктов на промышленные, технически несложных товаров на высокоточные и сложные¹.

Суть этого обмена в том, что стоимость сложных товаров, производство и трудоёмкость которых держится в относительном секрете, можно значительно завысить. И наоборот, в производстве сельскохозяйственной продукции или сырья секретов нет, поэтому можно бесконечно сбивать стоимость на эти товары.

По мере развития промышленности, в колонии постепенно передаётся производство товаров, которые раньше считались сложными. Такое перемещение особенно приветствуется, если производство связано с загрязнением природы.

Например, в XIX веке Европа военной силой добивалась, чтобы тяжёлая промышленность была сосредоточена в метрополиях. Во второй половине XX века, когда производство металлов перестало быть секретом и давать конкурентное преимущество, начался его активный вынос в третьи страны, вместе с ядовитыми последствиями этого производства.

Та же закономерность наблюдается в радиотехнике. Пока телевизоры были ноу-хау, они производились в США. Постепенно их производство было отдано Японии, потом Корею, и наконец – Китаю.

¹ В результате такого обмена возникают так называемые «аграрно-сырьевые придатки» развитых стран.

Обмен необходимых товаров на удовольствия

Следующий стандартный приём – обмен *необходимых* товаров из колоний на товары *удовольствий* из метрополий.

Этот обмен неразрывно связан с созданием в колониях особой узкой прослойки населения, которая потребляет импортные товары удовольствия, и заставляет собственное население производить необходимые товары или сырьё, которые будут вывезены в метрополию. Необходимое для всех должно обмениваться на удовольствия для немногих.

Рассматривая мировую пирамиду в целом, связке патриции – плебеи в метрополии соответствует такая же связка в колонии. Но уровень потребления патрициев в колонии устанавливается на уровне плебеев в метрополии. Плебеи же в колониях выполняют роль рабов для метрополий.

Соответствие уровней «патриций в колонии» – «плебей в метрополии» особенно заметно по тому, как осуществляется маркетинг товаров престижа и статуса в колониях. Товары повседневного спроса в Орде преподносятся как эксклюзивные в колониях.

В России это хорошо видно на примере Москвы. «Зажиточные» жители Москвы потребляют огромное количество импортной еды в красивых упаковках, колы, одежды из «бутиков», сотовых телефонов, дорогих часов, престижных автомобилей и прочих безделушек, считая, что этим они приближаются к настоящему «цивилизованному» обществу¹.

Это потребление должно вызывать постоянную зависть у рабов и желание попасть хотя бы в число плебеев. У плебеев – животный страх потерять свои побрякушки. Дорогие магазины в колониях становятся витриной Орды, призванной вызывать раболепное почтение перед её ярким изобилием.

* * *

Секрет обмена товаров удовольствий на необходимые в том, что на самом деле меняется не товар на товар, а товар на *образ*. Образы создаются через контроль сознания, который мы опишем в следующей главе.

В реальной жизни очень часто товары удовольствий просто перевозятся из одной колонии в другую, но по пути завёртываются в красивую упаковку в одной из стран Орды. Например, английский чай, который, конечно, не растёт на английских болотах.

Естественно, что ни «особые» собачьи корма, привезённые с Запада для «крутых русских», ни косметика, ни одежда с «брендом», не требуют особых затрат труда, но они обмениваются на огромное количество нефти, газа, или предметов повседневного потребления.

Первые массовые обмены необходимого на удовольствия в «международной торговле» происходили при колонизации Америке, когда индейцы за горсть стеклянных бус «продавали» колонизаторам огромные участки земли. Африканские вожди за «огненную

¹ Это говорится не в обиду всем москвичам, и особенно москвичам, читающим эту книгу.

воду» продавали своих подданных для угона в рабство в Америку. Это было не физическое насилие, но экономически выгодная торговля.

Та торговля ничем не отличается от нынешних поставок импортной водки или обёрток от сникерса в Россию в обмен на право медленного умертвления её народа.

Другим классическим примером из этой категории являются Опиумные войны, которые вела Англия с Китаем в 1858 году¹. Англия пыталась продавать китайцам опиум, то есть самый настоящий наркотик, так сказать товар удовольствия тех лет, в обмен на сырьё. В связи с тем, что Китай оказался недемократической страной и выступил против свободного рынка и свободной торговли, Англия послала свои войска и заставила Китай торговать «свободно». Англия продолжала поставлять наркотики (которые, конечно не выращивала сама, но перепродавала), стабильно улучшая свой торговый баланс.

В XX веке наркотики научились делать не химическим путём, а прямым воздействием на сознание.

Обмен товаров на информацию

Одним из товаров, стоимость которого очень легко зависить, является информация. Поскольку информация легко тиражируется, а затраты на её создание легко удержать в секрете, то обмен информации на физические товары приносит максимальную прибыль.

Производство информации стало настолько выгодным, что страны Орды решили организовать такое «международное разделение труда», при котором они станут «информационными обществами». Они будут думать за все остальные страны, те – просто выполнять их указания.

Наиболее выгодно продаются образование в западных университетах; обучение официальному языку религии денег – английскому²; маркетинговые услуги и исследования; юридические услуги.

В технологиях – это услуги по созданию компьютерных и иных сетей и систем, продажа программного обеспечения, патентов, ноу-хау, франчайзинга.

Но самые лучшие результаты даёт обмен «культуры» – телевидения, кино, музыки, компьютерных игр, развлечений на реальные трудоёмкие физические товары и сырьё.

Подводя итог, производство сложных технических товаров, удовольствий, образов и информации должно быть сосредоточено в метрополиях.

Монополизация жизненноважных товаров в колониях

Для усиления надёжности, страны Орды монополизировали в колониях отдельные жизненноважные товары, которые позволяют физически держать в руках местное население.

¹ Заметим, что это происходило всего за полвека до революции 1917 года.

² Каждой крупной религии соответствует свой язык. Официальный язык ислама – арабский. Официальным языком католичества была латынь, православия – греческий, а затем русский. Недаром преподавание латыни и греческого было частью школьного образования в России до начала XX века. В XX веке русский был официальным языком социализма. «Я русский бы выучил только за то...»

Полагаться исключительно на информационные товары нельзя, потому что их обратной стороной является лёгкость «пиратского» копирования¹.

* * *

Вспомним древнюю легенду о Прометее, который забрал огонь у богов и отдал его людям. Кто знает, были ли те «боги» древности предками нынешних поганых, но подход у них одинаковый. Орда стремится взять под своё прямое управление *энергетику* во всех странах. В первую очередь – нефть, бензозаправки, электростанции и линии электропередач.

Созданная в 1909 году Англо-персидская нефтяная компания добывала нефть в Персии (Иране) на таких условиях, что сумма налогов, которые она платила английскому правительству, была в 3 раза выше, чем все выплаты Ирану. В 1951-53 годах, когда правительство Ирана во главе с М. Мосаддыком попыталось национализировать эту компанию, британские спецслужбы и ЦРУ организовали его низложение².

Со временем Иран всё-таки отогнал Англо-персидскую нефтяную компанию от своей нефти. Как эта компания называется сейчас? Бритиш Петролеум.

Почитаем новости. Февраль 2003 года. Бритиш Петролеум получает прямой контроль над основными нефтяными запасами России через поглощение компаний ТНК и Сиданко. Посмотрите также на пример РАО ЕЭС или на собственников других российских нефтяных компаний.

* * *

Вторым любимым жизненно важным товаром является телефонная и иная *связь*. Мы найдём монополию или сильное присутствие американских и иных западных корпораций связи практически в любой развивающейся стране³. Помимо связи, метрополии обычно пытаются монополизировать транспортные пути и узлы. Железные дороги, порты, производство самолётов, автомобилей, поездов.

Третьим ключевым товаром являются *лекарства*. Обычно поганые тем или иным способом закрывают производство лекарств в колониях, кроме самых примитивных, и заставляют покупать крайне дорогие лекарства из Орды.

Хорошей зависимости позволяет добиться и контроль над отдельными *продовольственными* товарами – если от поставок этого продовольствия существенно зависит питание населения колоний. Продовольственную зависимость России поддерживает американское куриное мясо.

Особенность всех этих товаров, в том, что человеку некуда деться. Без тепла или лекарств ему не выжить, поэтому поганые могут устанавливать на них любые цены.

Известными историческими примерами являются монополия и высокий налог на соль, введённый всё теми же англичанами в Индии, который существовал до конца 1940-х годов.

¹ Отсюда такая забота об интеллектуальной собственности и борьба с пиратскими компакт-дисками.

² Операция была проведена по прямому приказу У. Черчилля.

³ В России сразу вспоминается «Связьинвест».

Налог был в 20 раз выше себестоимости соли. Или налог в пользу Британии на чай, который привёл к американской революции¹.

В эту же категорию попадает производство *оружия*. Его вообще стараются не допускать в колониях, но поставлять оружие верхушке колоний для создания диктаторских режимов и хунт.

Контроль остальных элементов товарного обмена

Пройдём по остальным точкам контроля товарообмена, приведённым выше.

Поганые, безусловно, пытаются завладеть в колониях собственностью на недра. Из собственности на средства производства они предпочитают наиболее технически сложные, а также работающие на экспорт, то есть на нужды самих метрополий.

Контроль рабочей силы идёт в двух направлениях. С одной стороны, резкое ограничение притока рабочих простого труда из колоний в метрополию², с другой стороны – активное вытягивание любого заметного интеллекта из колоний.

Часто «утечка мозгов» делается не столько ради усиления метрополии, сколько ради ослабления колоний, для превентивного истощения их общественного сознания. Идёт сознательная «канализация» мозгов.

* * *

Частью суверенитета государства является законодательство о тарифах и пошлинах. Метрополиями создан специальный орган – Всемирная торговая организация (ВТО), которая следит за тем, чтобы колонии не включали этот механизм защиты.

С другой стороны, если низкие цены на товары из колоний подрывают производства, которые метрополии хотят оставить за собой, то против них применяют пошлины, называя низкие цены демпингом.

Для метрополий очень выгодно, чтобы в колониях была слабая таможенная система. В предыдущие годы страны Европы не раз организовывали контрабандные операции, чтобы подорвать экономику своих соседей³.

Этот приём действует и в наши дни. Не далее как в начале 1990-х годов, для борьбы с курением канадское правительство ввело высокие налоги на продажу сигарет. В ответ высшее руководство американской табачной корпорации RJReynolds организовало массовую контрабанду сигарет в Канаду. В результате правительство Канады недополучило примерно 1.2 миллиарда долларов, а высокий налог пришлось отменить, поскольку основная масса сигарет стала продаваться на чёрном рынке.

¹ Из-за чего же ещё могла произойти американская революция, как не из-за денег.

² Почему же свободный рынок не действует в этом вопросе? Множество людей из стран третьего мира согласились бы поехать на заработки в США и Европу за весьма конкурентоспособную по сравнению с европейцами и американцами зарплату.

³ Совсем не так давно европейские правительства снаряжали пиратов и давали им своё покровительство, в обмен на обязательство пиратов активно атаковать транспорт конкурирующих стран.

* * *

Метрополии не оставляют без своего внимания и обычную розничную торговлю. Они стремятся контролировать – с одной стороны ассортимент наиболее престижных и дорогих магазинов, а с другой стороны – наиболее массовых.

Поэтому в «дьюти-фри» зоне любого аэропорта мира и на «улице престижных магазинов» любого города мира вы найдёте совершенно одинаковые товары. С другой стороны, для толпы в *любой* части света будет стоять Макдональдс, а в магазинах продаваться Кока-кола или Пепси-кола.

* * *

У колоний остаётся не так много способов защиты.

Первый – политика протекционизма, введение высоких пошлин на импорт и создание государственных программ импортозамещения. В 1960-е годы, пользуясь тем, что Орда была занята борьбой с социализмом, такие шаги делались во многих странах Латинской Америки и Азии. Постепенно почти все эти программы были свёрнуты под угрозами МВФ.

Второй – объединение стран-поставщиков сырья в «профсоюзы», в картели, которые бы устанавливали цены на более-менее выгодном для колоний уровне. Из всех таких объединений эффективно действует только ОПЕК, благодаря чему уровень доходов в странах-экспортёрах нефти резко отличается от уровня бедных стран, у которых нет нефти.

В остальных случаях колонии конкурируют между собой, постоянно снижая цены на сырьё и сельскохозяйственную продукцию. Естественно, что цены на импорт из метрополий не снижаются.

Страны Орды всеми силами пытаются ограничить и эти последние возможности колоний к сопротивлению. В середине 1990-х годов было разработано международное соглашение об инвестициях МАИ (Multilateral Agreement on Investment). Оно предполагает наделение корпораций примерно такими же юридическими правами, какие имеют государства. Корпорации смогут подавать в суд на правительства за принятие любых законов, прямо или косвенно уменьшающих прибыли. Например, за увеличение налогов, за принятие социальных программ, дополнительное финансирование государственных расходов и так далее. Пока принятие этого соглашения отложено, но оно заменено принятием законов в отдельных странах о защите иностранных инвестиций.

Захват собственности, которая интересует метрополии, может производиться как через снятие ограничений на участие иностранного капитала, так и прямым военным вмешательством. Учитывая, что метрополии интересует не абсолютное, а лишь относительное преимущество, то быстрое или постепенное разрушение средств производства их также устраивает.

* * *

Для дальнейшего анализа товарного контроля приглашаем читателя ознакомиться с Приложением А в конце этой книги. В нём представлена работа американского профессора политэкономии Дж.В.Смита, которая рассматривает историю появления идей «свободного» рынка, и возникновение протекционизма как единственной реальной защиты от него.

ФИНАНСОВОЕ УПРАВЛЕНИЕ МИРОМ

Управление иерархией валют

Финансовое управление как вид религиозного управления

В первую очередь надо понимать, что любой финансовый контроль – это вид религиозного контроля. Он состоит из контроля идола – денег, контроля других предметов поклонения, а также контроля сознания идолопоклонников.

Подобно тому как Папа Римский управляет сознанием католиков, так верховные жрецы религии денег управляют своими верующими. Подобно тому как Папа Римский может освятить икону или мощи, жрецы религии денег наделяют особой «магической силой» долларовые бумажки или цифры в памяти компьютеров, идеальное золото, которое немедленно обретает власть над всеми товарами и всеми отношениями людей в мире.

При анализе финансового контроля следует помнить, что движению денег всегда соответствует движение власти и движение реальных товаров.

Для финансового контроля колоний необходимо наличие слоя идолопоклонников в верхнем и среднем уровне управления колониями¹. Если у власти стоят люди, для которых национальные или, например, культурные интересы важнее, чем максимизация прибыли, то финансовый контроль ослабевает.

Если у власти² в колонии стоит иступлённый поганый, то он открыто говорит – я сосредоточил у себя всю власть, но я только тогда начну шевелиться, когда мне создадут условия для получения новой высокой прибыли. Когда создадут условия для отправления моей главной и единственной религиозной нужды – удовлетворения бесконечной жадности, когда создадут условия для получения удовольствия от насилия.

* * *

Давайте докажем, что вопреки всем сказкам о свободном рынке, рыночная экономика – командная экономика. Что она более командная, чем это можно себе представить.

Во-первых, команды исполняются беспрекословно, мгновенно и без колебаний. Во-вторых, исполняющие команды даже не осознают, что они действуют по приказу, а не по своей воле.

Давайте докажем, что цены на огромное число продуктов в странах третьего мира меняются не на основе законов спроса и предложения, а по прямой команде из Вашингтона, из этого Ватикана религии денег.

¹ Раньше этот слой называли «компрадорской буржуазией».

² Имея в виду не только и не столько политическую власть, но власть капитала над средствами производства и землей, контроль рынков и так далее.

Будем исходить из того, что такая команда должна быть с одной стороны скрытой, с другой стороны – массовой и открытой, чтобы она могла мгновенно дойти до всех верующих.

Как её увидеть? Просто посмотрите на первую полосу любой газеты, послушайте любые программы новостей в колониях. С чего начинается свой день любой предприниматель или бизнесмен? С проверки этого сигнала. Это курс национальной валюты по отношению к доллару.

Согласно учебникам рыночной экономики, цена определяется на основе свободного спроса и предложения на определённый товар. Но при изменении курса валюты, физически с товарами ничего не происходит. Ни спрос, ни предложение не меняются, количество товаров в обороте не изменяется, даже количество рублей в обращении не меняется. Но цены меняются – просто по религиозному сигналу.

Вспомните времена лет 15-20 назад, когда Россия – Советский Союз были независимой страной. Сколько раз в день вы слышали о курсе рубля по отношению к доллару? Думали ли вы о курсе доллара, совершая покупки или планируя свою жизнь? Долдонили ли о курсе доллара каждые пять минут по радио и печатали ли его на самом видном месте газеты? Правильнее спросить, знали ли вы вообще, что такое курс доллара и зачем он нужен?

Посмотрите американские новости или американские газеты. Пишут ли они на первом месте о курсе доллара? Меняются ли внутренние цены в США в зависимости от колебаний курса доллара? Знает ли средний американский бизнесмен, какой сейчас курс доллара – и по отношению к чему?

Управление валютами через золото

Целью управления национальными валютами является создание всемирной пирамиды неравенства, установление неравных соотношений цен на рабочую силу, природные ресурсы и товары в разных странах.

Эти соотношения устанавливаются таким образом, чтобы метрополии могли бесконечно вывозить из колоний те товары, которые их интересуют, не отдавать особо ничего взамен и препятствовать развитию колоний.

Исторически первым шагом на пути к финансовому управлению миром были попытки свезти всё золото, то есть все предметы поклонения идолам в свою страну, в свой банк.

Тогда все помыслы идолопоклонников в других странах обращались к тому, чтобы завладеть этим золотом, и они подчинялись командам владельцев золота. Собственная воля идолопоклонников всегда парализована – они не могут действовать иначе, по другим мотивам, кроме как ради золота.

В соответствии с размерами накопленного золотого запаса и определялось положение стран в мире, иерархия бедных и богатых стран.

Почему США стали лидером «свободного мира» после Второй мировой войны? Потому что это была самая развитая страна? Почему именно после Второй мировой войны?

Потому что в тот момент в США находились 80 процентов мирового золота (который перекочевал туда из Европы в оплату за военные заказы двух мировых войн).

* * *

Когда появились бумажные деньги, они были, или, по крайней мере, должны были быть жёстко привязаны к золоту и в любой момент могли быть обменены на золото.

Таким образом, количество денег в обороте было жёстко ограничено размерами золотого запаса. Новые деньги появлялись только в том случае, когда добывалось новое золото или золото отвоёвывалось у других стран. Если новые деньги печатались без золотого покрытия, то рано или поздно эмиссия заканчивалась паникой и банкротствами. Таким образом, иерархия мировых валют была опять жёстко связана с золотыми запасами стран.

Если соотношение курсов валют привязано к золоту, то и стоимость рабочей силы в разных странах зависит просто от размера золотого запаса этих стран, а не от производительности, образованности работающих или качества труда, и даже не от количества рабочих¹.

Управление валютами через долг колоний

Как мы отмечали в предыдущей главе, от количества денег в обращении зависят цены на товары и рост производства. Поскольку целью производства является накопление золота, то *его* количество в стране напрямую влияет на развитие производства (а вовсе не количество сбережений или количество капитала как физически накопленного труда).

Как мы помним, главной причиной кризисов является концентрация капитала наверху иерархии и выведение денег из реальных рынков на «фиктивные» – казино, пирамиды или просто складывание в сундуки. Рыночная экономика даёт два рецепта для выхода из этой ситуации – или увеличить налоги, или взять во внутренний долг. В реальности страны Орды выходят из этого тупика выпуском новых денег и выпуском вечного долга – идеального золота.

Но что остаётся делать слабым развивающимся странам? Золота у этих стран нет, поскольку если оно и было, его уже давно вывезли в метрополии. Если они установят высокие налоги, никто не будет ничего производить в этих странах – потому что производить на экспорт для метрополий будет невыгодно из-за налогов, а собственного золота, собственной приманки, ради которой поганые развернут производство, у этих стран опять-таки нет. Если они выпускают свою валюту, обеспеченную очень маленькими золотыми резервами, то метрополии смогут её легко обесценить. Взять в долг внутри страны тоже нечего.

Слабым странам остаётся один выход – взять золото займы у тех стран, где оно есть (или у МВФ). Но в долг им дадут только под процент.

¹ Если золотой запас маленький, а рабочих много, то стоимость рабочего времени, выраженная в золоте, ничтожно мала. В другой стране, где рабочих мало, а золотой запас большой, стоимость рабочего времени, соответственно, будет велика.

Допустим, страна взяла в долг 1 тонну золота под 7 процентов годовых. Она может отдать долг только одним способом – произвести товары *на экспорт*, которые будут обменены в метрополии на золото, причём надо ещё покрыть проценты. Заметим, что страна не сможет произвести товары для собственного потребления, потому что внутри бедной страны нет золота, которым можно было бы отдать внешний долг.

Теперь представим, что мы говорим уже не о золоте, а об идеальном золоте, которое метрополии могут вообще выпускать по собственному желанию в любых количествах. Если передача реального золота в долг колониям по крайней мере уменьшала количество золота в метрополии, то выпуск идеального золота не уменьшает запасы метрополий.

От метрополии зависит, сколько она даст колонии; какие товары, и по каким ценам она возьмёт у колонии в обмен на уплату долга. Таким образом, метрополии могут контролировать и экспорт, и внутреннее производство колоний, и конкуренцию между колониями за право поставок в метрополию, и курсы валют, и соотношение стоимостей рабочей силы.

Метрополии устанавливают более высокий курс валюты для своих союзников (например, для бывших социалистических стран Европы); для тех, кто им нужен по военным или политическим соображениям (например, для Турции). Для непокорных или для просто не представляющих никакого интереса стран устанавливаются особо низкие курсы. Если метрополиям надо привлечь на свою сторону ту или иную страну, они всегда могут приманить её пряником кредита и финансовой помощи (например, Украину).

Сочетая финансовый контроль с описанным выше товарным контролем и с управлением сознанием, метрополии получают практически полную власть над многими странами мира даже без применения военной силы.

Сосредоточив в своих руках всё золото и всё идеальное золото, жрецы религии денег могут устанавливать валютные курсы по всему миру примерно с такой же эффективностью, с какой Госкомцен устанавливал розничные цены в СССР.

Устойчивость валюты и золотой запас

Но управления валютами через долг недостаточно для достижения полного контроля над группой стран, экспортирующих в метрополии нефть и другие жизненноважные для метрополий товары. Эти страны в меньшей степени зависят от долгов, а метрополии серьёзно зависят от импорта из них. Для этих стран необходимо организовать отток капиталов, то есть вывоз из них товаров без возвращения полученной выручки.

Вначале давайте рассмотрим, как движение капитала в страну и из страны влияет на курс валюты. Валютный курс устанавливается через обмен долларов¹, вырученных экспортёрами, на национальную валюту, которую импортёры хотят потратить на импорт.

Допустим, что страна экспортирует на 10 миллиардов долларов в год, а импортёры хотят потратить 300 миллиардов рублей на импорт. Тогда курс установится на уровне $300 / 10 = 30$ рублей за доллар. Если приток рублей увеличивается, то курс рубля падает, если приток долларов увеличивается, то курс рубля растёт.

¹ Или иной валюты метрополий.

Для упрощения представим, что оплата за товары ведётся в золоте. Пусть у одной страны есть 100 тонн золота, и у другой – 100 тонн. Тогда их валюты (при одинаковом содержании золота) будут соотноситься как 1 : 1. Если одна страна вывезла товары стоимостью 50 тонн золота, а другая ввезла на 50 тонн, то золотые запасы не изменятся, соотношение валют сохранится.

Если бы все деньги, вырученные за реально произведённые товары, попадали на биржу, то курс обмена можно было бы назвать более-менее справедливым¹. Теперь давайте представим, что экспортёр нефти из первой страны решил не возвращать полученные за нефть 50 тонн золота назад, а вложить его в чужой стране. Тогда, чтобы оплатить импорт, его страна будет вынуждена расстаться с частью своего золотого запаса.

Соотношение золотых запасов изменится следующим образом: $100 + 50 = 150$ в первой стране, и $100 - 50 = 50$ во второй стране. Теперь размеры золотых запасов будут не 1 : 1, а 150 : 50, или 3 : 1. Хотя импорт упал всего на 50 процентов, курс валют изменился в 3 раза.

Если мы возьмём пару метрополия – колония, например, с величинами золотых запасов в 1000 и 100 тонн, и курсом валют 10 : 1, то от невозврата 50 тонн выручки соотношение изменится на $1050 : 50 = 21 : 1$, то есть произойдёт падение национальной валюты на 210 процентов по отношению к предыдущему курсу.

Если же дисбаланс в 50 тонн наступил между двумя метрополиями, у каждой из которых по 1000 тонн золота, то их валюты изменятся как $1050 : 950 = 1.1 : 1$. Падение курса составит всего 10 процентов.

Таким образом, даже небольшое изменение торгового баланса между странами разного «калибра» приводит к очень существенным изменениям в курсах валют. Поэтому невозврат даже небольшой части валютной выручки в колонию критически влияет на устойчивость её валюты.

Устойчивость валюты и ёмкости рынков

В наши дни роль золотого запаса выполняют *ёмкости рынков*, обслуживаемых той или иной валютой.

Ёмкость рынка – это общее количество долларов или рублей находящихся в обращении, при этом привязанных к обслуживанию товаров (иными словами, обеспеченных товарами).

Естественно, что к товарам и рынкам относятся не только необходимые временные товары, но и накопительные – недвижимость, акции, казино и так далее. Конечно, увеличить ёмкость рынка за счёт пирамиды недвижимости или акций гораздо проще, чем за счёт выпуска новых реальных потребительских товаров.

* * *

Чем выше разница между размерами рынков, тем чувствительнее слабая валюта к колебаниям торгового баланса. Увеличение ёмкости рынков для национальных валют, как

¹ И то при условии немонополизации остальных элементов товарообмена.

мы отметили, во многом зависит от их золотых и валютных резервов и регулируются через заимствования МВФ.

Почему на валюты с малыми ёмкостями рынков сильнее действуют колебания экспорта-импорта?

Представим ёмкости рынков в ослиной модели. Пусть на рынке одной страны ходит 1000 долларо-ослов, на рынке другой – 100 эквивалентных по товарной нагруженности ослов-рублей¹.

Если 50 рублёвых ослов подвозят товары к границе, но ничего не увозят назад, то они возвращаются пустыми на внутренний рынок, нагруженность товарами уменьшается вдвое, и рублёвые цены прыгают на 200 процентов. Если же на другом рынке из 1000 долларо-ослов тоже 50 вернутся пустыми, то цены на долларовых рынках поднимутся всего на 5 процентов.

При уводе денег за границу без возвращения товаров действуют те же закономерности, что и при переходе воинских частей на сторону противника. Это не просто минус с одной стороны, но плюс с другой, с резким изменением соотношения сил. Чем меньше армия, тем она чувствительнее к потере даже небольшого отряда.

* * *

Чем выше доля экспорта и импорта в экономике страны, тем она сильнее зависит от других стран, и тем более уязвимо её внутреннее производство и курс её валюты. Соответственно, метрополиям крайне выгодно «международное разделение труда» и несамодостаточные страны.

Управление накоплением

Теперь давайте рассмотрим способы, которыми пользуются метрополии для удержания и накопления золота и денег в своих границах.

Хранение денег в иностранных банках

Самый простой способ невозврата в колонию выручки за вывезенные товары – привлечение денег для хранения в иностранных банках.

Если деньги хранятся в чужой стране, то, во-первых, они уходят на рынки чужой страны, что эквивалентно вывозу золота и соответствующему изменению курса валюты. Во-вторых, этими деньгами автоматически начинает распоряжаться менеджер чужого банка в интересах чужой страны.

¹ Если курс равен 1:30, то в реальности ходит не 100 эквивалентных ослов-рублей, а 3000 обычных ослов-рублей. Для упрощения мысленно проведём простую денежную реформу (деноминацию), уравнием товарную нагруженность ослов, то есть установим курс доллара к рублю на уровне 1 : 1. Тогда будет ходить 1000 долларо-ослов и 100 эквивалентных ослов-рублей.

Фактически это эквивалентно совершенно бесплатному вывозу сырья из колонии, только с применением религиозной, а не военной силы.

* * *

Первыми это поняли швейцарские банки, которые стали всемирным сейфом. Швейцарский франк является одной из самых сильных валют, при полном отсутствии у Швейцарии какого-либо заметного производства или сырья.

Обратная история произошла с арабскими шейхами, которые большую часть огромных капиталов, полученных в результате роста цен на нефть в 1970-е годы, разместили в европейских банках. Несмотря на внешний шок, деньги из одних европейских банков просто переместились в другие, а за поступившую на Запад нефть не пришлось расплачиваться никакими товарами.

Шейхи, конечно, *думают*, что капиталы принадлежат им, но на самом деле ими распоряжаются европейские банкиры, и капиталы обращаются на европейских рынках. Капиталы просто перераспределились между Западными банкирами и Западными корпорациями.

В случае переворотов или революций в арабских странах, эти деньги так и останутся лежать в Европе. Так что маловероятно, что за нефть 1970-х Европе вообще когда-нибудь придётся расплачиваться.

Как мы знаем, миллионеры из России тоже не спешат хранить средства в своей стране или даже ввозить выручку от экспорта в свою страну.

* * *

Стимулы для хранения денег в иностранных банки очень просты. Во-первых, это повышенная по сравнению с колониальными банками надёжность, во-вторых – возможность уклонения от налогов.

Отсюда метрополии крайне незаинтересованы в стабильных и сильных банках в колониях. Наоборот, они всячески поддерживают доверие к своим банкам и спасают их от банкротств. Метрополии также стремятся, чтобы их банки имели свои отделения в колониях, и чтобы деньги жителей колоний хранились на счетах в этих отделениях.

Заметим, что таможенные ограничения слабых стран на вывоз за границу наличных в размере 500 или 1000 долларов на человека, не дают никаких результатов, кроме осложнения жизни простых людей и ещё большего укрепления в их сознании абсолютной власти доллара. Вывоз, а точнее невозврат денег за экспорт, измеряется в миллиардах долларов и осуществляется сугубо безналичным путём.

Бизнесмены просто держат тайные счета в иностранных банках, проводя через них внутренние расчёты между собой. Например, одна петербургская фирма вывозит лес в Финляндию. Выручка за лес поступает на тайный счёт этой фирмы в латвийском банке. Другая петербургская фирма поставляет лесоторговцам компьютеры. Деньги со счёта

лесоторговцев в латвийском банке переводятся на счёт компьютерной фирмы, в том же или в другом латвийском банке. Деньги даже не появляются в России.

По этой же схеме действовал «бизнес» Б.Березовского, когда вся выручка Аэрофлота в долларах поступала на счёт в швейцарском банке, а с этого счёта велась оплата по интересующим Березовского счетам.

* * *

Желаемым результатом для метрополий является и хранение денег в *наличных* долларах, йенах или евро. Это тоже означает вывоз товаров из колоний в обмен на простые бумажки (конечно, освящённые Папой Вашингтонским, Токийским или Брюссельским).

* * *

Допустим, что валютная выручка всё же возвращена в страну, в местный банк, в легальной безналичной форме. Как это ни парадоксально, это вы *думаете*, что валюта вернулась в страну. На самом деле деньги всё равно остаются за границей.

Как мы отмечали в 7-й главе, рассматривая модель одного банка, раньше роль единого всемирного банка выполняло золото. Сегодня единый банк мира по долларам – это компьютеры Федеральной резервной системы США и иерархия корреспондентских счетов банков мира.

Пусть на счету клиента российского банка, который расположен в России, лежат безналичные доллары. На самом деле эти доллары лежат на корсчете этого российского банка в американском банке, который в свою очередь держит их на корсчете в федеральном банке США. Конечно, банкир в Америке видит только всю сумму денег, которые принадлежат российскому банку, а не данные по каждому клиенту. Но в целом все долларовые капиталы «новых русских» или новых китайцев – это просто цифры в памяти компьютера где-то в Америке.

Перемещения безналичных долларов в мире – это просто изменения значений в памяти одного центрального компьютера.

Как и для долларов, есть по одному банку-компьютеру для каждой валюты – евро, иены, рубль и так далее. Если бы существовало более одного банка для каждой валюты, возникло бы несколько центров эмиссии денег, и произошёл бы коллапс системы, как это случилось в 1992 году с общим советским рублём, который наперегонки эмитировали банки бывших союзных республик. Так что доллары никогда не покидают микросхемы Федеральной резервной системы.

Символы религии денег абсолютно подвластны своим жрецам.

Изъятие денег через займы

Казалось бы, займы приносят деньги в страну, а не изымают их. Но только не в королевстве кривых зеркал Адама Смита.

Допустим, что богатая страна дала заём или сделала инвестицию в слабую страну. Она выдала, скажем, доллары, и сказала – трать на что хочешь. Есть всего три возможных пути потратить эти деньги.

Первый, рекомендуемый Международным валютным фондом, – просто сложить деньги в хранилище в качестве резерва для укрепления национальной валюты¹. Но если деньги будут просто лежать, то такой резерв будет дорого стоить, поскольку по нему надо платить проценты. Тогда МВФ рекомендует разместить это резерв на депозите в одной из богатых стран. Конечно, процент по депозиту будет меньше, чем процент по займу, потому что у слабой страны по определению более низкий кредитный рейтинг.

Итак, деньги из богатой страны остаются в этой же стране, но теперь слабая страна платит богатой за это проценты. И это называется заём.

За что же платит слабая страна, если она ничего не получает? Она платит за право быстро использовать те доллары, которые ей дали займы, для защиты своей валюты в случае необходимости. А откуда возникает угроза нападения на валюту и необходимость защиты? Оттуда, что МВФ ставит обязательным условием либерализацию валютных рынков. Кто может напасть на рынки слабой страны? Те же самые сильные страны или частные лица из этих стран. Иными словами, слабая страна просто платит тому, кто может напасть на неё; платит за то, чтобы он не напал. По этой же схеме платят рэкетир.

Второй способ использования займа – импортировать товары из метрополии. Поскольку кредит выдаётся в валюте метрополии, например, в долларах, то доллары можно использовать для покупки товаров только на внешних рынках, ведь доллары не нужны для покупки товаров в своей стране (для поддержки национальной валюты см. первый способ).

Вопрос в том, какие товары закупать на кредиты. Поскольку кредит нужно отдавать, и его можно отдать только через экспорт, то в первую очередь приходится закупать оборудование для производства товаров на экспорт. Тогда это примерно то же самое, что нанять рабочего на завод, при этом заставив его самого оплатить тот станок, на котором он работает.

Другое дело, что кредиты часто как раз и даются таким образом, чтобы их нельзя было отдать, чтобы навечно затянуть колонии в долговую петлю. Поэтому метрополии полностью устраивает, если кредиты будут потрачены на товары удовольствия². За полученную однажды дешёвую водку и сникерсы, странам приходится десятилетиями расплачиваться всем имеющимся у них сырьём и рабски дешёвой рабочей силой.

¹ Поскольку займы выдаются в безналичных деньгах, то этим «хранилищем» является корреспондентский счёт в компьютере банка всё той же метрополии. Деньги перекладываются с одного внутреннего счёта метрополии на другой. Даже дав займы, банкиры не расстаются с деньгами. И естественно, что *эти же* деньги можно опять дать займы ещё какой-нибудь колонии.

² Колонии являются так называемыми рынками сбыта для товаров из метрополий. Конечно, метрополии интересуют не рынки сбыта сами по себе, а только такие рынки сбыта, которые бы приводили к неравному обмену.

Единственный вид товаров, ради которых колониям имело бы смысл брать кредиты, являются целевые закупки оборудования для импортозамещения и для создания определённых «ключевых» отраслей промышленности, в которых страна могла бы стать лидером рынка и диктовать более-менее монопольные цены.

По этому пути развивались Япония и Южная Корея. Но для этого необходимы: сильная воля и продуманная программа национального правительства, объединение внутренних корпораций¹, отказ от принципа немедленной максимальной прибыли. *Плюс* явное или неявное разрешение метрополий на создание таких отраслей².

Во всех остальных случаях, корпорации из метрополий немедленно скупают любое производство, которое представляет для них интерес в колониях, причём скупают его, пока оно не достигло существенного размера.

Третий возможный способ распоряжения кредитом – просто разворовать его и перевести на частные счета верхушки колоний. Насколько это просто, настолько же часто используется.

Деньги опять же не покидают пределов сильных стран, но у колоний образуется немедленный долг, плюс на правительство колоний появляются компрометирующие материалы и новые способы давления. Более того, руководители, которые хранят свои личные деньги в иностранных банках и в иностранной валюте, никогда не станут принимать решения, которые бы поставили под угрозу их личные состояния. В случае конфликта интересов между колонией и метрополией они будут на стороне метрополии.

Поэтому сильные страны объективно заинтересованы в том, чтобы у власти в колониях стояли как можно более коррумпированные люди, и чтобы они воровали побольше.

Изъятие денег через инвестиции

Чтобы потратить финансовые инвестиции, существуют все те же три способа, что и потратить займы.

Инвестиции отличаются от займов только тем, что дата их возврата формально не установлена. Но инвестиции могут быть выведены из страны просто по желанию владельца денег. Они могут обрушить курс национальной валюты или вызвать сильные проблемы с производством в любой момент, и нисколько не согласуясь с желаниями или потребностями жителей слабых стран³.

Плюсом инвестиций является то, что правительства не отвечают по убыткам инвесторов. Минусом – что поведение инвесторов непредсказуемо, неуправляемо, зависит только от их жадности и страха; обычно носит массовый лавинообразный характер и заканчивается паниками.

¹ Обычно исключительно на основе клановых и родовых связей.

² Японии и Корее это было временно разрешено в рамках борьбы с социализмом.

³ Здесь мы рассматриваем финансовые инвестиции. Инвестиции в виде оборудования мгновенно вывести сложнее. С другой стороны, если оборудование принадлежит иностранцу, он может в любой момент остановить или изменить производство, что будет иметь схожий эффект для экономики.

Традиционным способом защиты от такого поведения являются временные ограничения на вложения капиталов. Например, в Чили устанавливался минимальный срок инвестирования в пять лет. В момент азиатского валютного кризиса 1998 года Малайзия ввела мораторий на вывод инвестиций, действовавший несколько месяцев. Естественно, что любые ограничения «свободы рынка» вызывают резкое недовольство МВФ, поскольку уменьшают власть верховных жрецов.

* * *

В целом, для бедной страны инвестиции всё же лучше, чем ничего. Кто же получает инвестиции?

Следует понимать, что на международных рынках инвестиции получает не любая страна, а только та, где *ниже* всего относительная стоимость рабочей силы¹.

Если, например, Китай установил монопольно низкую стоимость рабочей силы на уровне 3-4 доллара за 12-ти часовой рабочий день, то, чтобы перебить Китай и привлечь инвестиции в Россию, надо установить в России ещё более низкую зарплату.

Иногда инвестиции можно привлечь особенными природными условиями (например, в курорты или в банановые плантации), но это, как правило, инвестиции в сервис и сельское хозяйство. Инвестиции в промышленность делаются именно по минимальной стоимости рабочей силы.

Поэтому колонии постоянно конкурируют между собой по бесконечной спирали вниз – кто быстрее снизит зарплату и уменьшит социальную защиту. Для этого же создаются оффшорные зоны и вводятся специальные налоговые льготы.

* * *

В реальности у слабой страны есть единственный способ отдать заём или инвестиции – получить новый кредит или инвестиции, которыми покрыть старые, то есть играть во всё ту же пирамиду.

С одной стороны, это постоянно увеличивает долг стран и выплаты по процентам. С другой стороны, для получения каждого нового кредита странам приходится всё сильнее унижаться перед метрополиями и МВФ и идти на выполнение их любых условий.

* * *

А может быть мы всё-таки не правы, сгущаем краски, а МВФ искренне пытается помочь экономике третьего мира?

Давайте посмотрим на те случаи в истории, когда Орда действительно хотела поднять определённые страны по политическим причинам. Наиболее крупной операцией был план

¹ Иными словами, инвестиции пойдут туда, где рабы дешевле.

Маршалла для восстановления послевоенной Европы, чтобы преградить путь социализму. Из недавних примеров – объединение ГДР и ФРГ.

В обоих случаях использовались не займы, а многолетняя безвозвратная финансовая помощь, прямые денежные вливания. При этом, хотя и послевоенная Европа, и ГДР отнюдь не были отсталыми странами, для их выравнивания понадобились десятки миллиардов долларов помощи. После объединения Восточная Германия получила один *триллион* долларов безвозмездной помощи; и всё равно зарплата в восточных землях примерно в полтора раза ниже, чем в западных.

Для принятия Греции, Португалии и Испании в европейский общий рынок была разработана специальная пятнадцатилетняя программа прямой экономической помощи этим странам. При том, что они тоже не были отсталыми, но просто находились ниже уровня Германии и Франции.

МВФ прекрасно осознаёт, что кредитами и долгами он никоим образом не помогает странам, а управляет ими в своих интересах. В наши дни развивающиеся страны платят примерно 13 долларов в виде процентов по существующим долгам на каждый доллар получаемых от Орды новых грантов.

Обмен товаров на пирамиду государственного долга

Следующим способом изъятия денег является вовлечение частных средств из колоний в финансовые пирамиды в метрополиях. Иначе говоря, обмен товаров из колоний на пирамиду долга в метрополии.

Подобно тому как узкий средний класс колоний меняет необходимое всем на удовольствия для немногих, так самый верхний слой колоний меняет необходимое всем на пирамиды для единиц.

Рассмотрим самую простую пирамиду – пирамиду государственного долга.

Как мы помним, формула привлекательности инвестиций, которой оперирует поганый, выглядит как

$$\text{Привлекательность} = \text{Процент Дохода} * \underline{\text{Риск}} / \text{Время}$$

В этой формуле метрополии полностью управляют составляющей риска. С одной стороны, золотые и валютные резервы метрополий заведомо выше, отсюда риск ниже.

С другой стороны, риск или кредитный рейтинг, даже формально и юридически определяется тремя-четырьмя монопольно управляемыми кредитными агентствами, расположенными только в США и Европе. Агентства могут по своему желанию увеличивать или уменьшать риск по тем или иным долгам, бондам, займам, акциям и так далее, вызывая немедленное изменение цен на рынках¹.

¹ Опять наблюдаем командную экономику.

С третьей стороны, контролируя сознание людей в колониях, можно увеличивать восприятие риска, и не меняя формальный рейтинг.

В результате, слабые страны вынуждены конкурировать с метрополиями за собственные деньги, стремясь оставить их у себя, привлечь в производство. Имея более низкий кредитный рейтинг, слабые страны находятся в заведомо проигрышной ситуации. Их единственный выход для привлечения средств – это платить по долгам более высокий процент, чем платят метрополии. Высокий процент, в свою очередь, усложняет выплату долга, и ещё больше снижает рейтинг и повышает риск.

Возможности займа слабой страны определяются (1) объёмами её экспорта, (2) дефицитом госбюджета и (3) существующими долгами. Ей остаётся только увеличивать экспорт и снижать внутренние государственные расходы (в первую очередь социальные выплаты¹). Иными словами, полностью работать на Орду, а не на своё население.

* * *

И всё равно слабая страна может обанкротиться и не выплатить по долгам. США, с другой стороны, обанкротиться в принципе не могут, потому что они контролируют выпуск идеального золота и всегда смогут напечатать доллары для покрытия долгов².

США как бы обладают правом бесконечного заимствования и правом построения бесконечной пирамиды долга. Не случайно их дефицит торгового баланса (то есть превышение импорта над экспортом, стоимости ввезённых товаров над вывезенными), даже при крайне неравных ценах и при исключительно высоком курсе доллара составляет 1 400 000 000 долларов в день³.

Для сравнения, весь валовой внутренний продукт, производимый Россией, составляет менее 1 миллиарда долларов в день.

Если мы учтём, что *плюс* 1.4 миллиарда в США означает *минус* в активах слабых стран, вроде Таиланда, Малайзии или Филиппин, откуда товары текут в США, то несложно представить, каким бы был реальный курс доллара, если бы поставленные у власти в колониях идолопоклонники не отправляли ежедневную дань на центральный алтарь своей поганой веры⁴.

* * *

¹ Что косвенно снижает стоимость рабочей силы, то есть ещё сильнее снижает зарплату.

² Заметим, что даже если эти доллары будут обесценены инфляцией, в счётных книгах всё будет хорошо, и появится прибыль.

³ В среднем в первой половине 2003 года. Не путайте с ростом государственного долга (1.7 миллиарда долларов в день), о котором мы говорили в 7-й главе. Примерное равенство этих двух цифр, говорит о том, что весь дефицит импорта покрывается пирамидой долга. Это происходит потому, что нет притока денег в пирамиды акций, который был значителен в предыдущие годы.

⁴ Давайте представим, что США перестанут делать заимствования в таких количествах. Станет ли от этого лучше в мире? Поскольку у власти в колониях находятся поганые, они всё равно не станут запускать производство ради собственного населения. Если у них пропадёт стимул в виде вновь выпускаемого госдолга США, они просто вообще остановят производство, и возникнет новая великая депрессия.

Давайте внимательнее посмотрим на эти цифры. Официальному среднему уровню дохода в 150 долларов в месяц в России соответствует доход в 3000 долларов в США. Есть колонии с более низкой зарплатой, чем в России, есть с более высокой, то это соотношение довольно типичное.

Мы можем принять, что в среднем заработная плата в США примерно в 20 раз выше, чем в колониях (за совершенно аналогичный труд).

Импорт США составляет 3.85 миллиарда долларов в день¹. Из этого импорта 0.67 миллиарда в день приходится на Западную Европу, 0.33 миллиарда на Японию; в сумме на сильные страны Орды – 1 миллиард долларов в день. На колонии – 2.85 миллиарда в день. Это – только официальный импорт, исключая украденное верхушками колоний.

Мы можем считать, что производство внутри США товаров, импортируемых из Западной Европы и Японии, обошлось бы примерно в такую же сумму, поскольку стоимость рабочей силы в этих странах и в США примерно одинакова.

Стоимость товаров, импортируемых из третьего мира, будь они произведены в США, составила бы $2.85 \text{ миллиарда} * 20 = 57 \text{ миллиардов долларов}$. Таким образом, совокупный импорт США с учётом неравенства в оплате рабочей силы, эквивалентен $57 \text{ (из третьего мира)} + 1 \text{ (из Западной Европы и Японии)} = 58 \text{ миллиардам долларов в день}$.

Возьмём официальный объём ВВП США – порядка 25 миллиардов долларов в день. Из этой суммы вычтем добавленные стоимости (маркетинг, реклама, розничная продажа, транспорт, страхование и т.д.), которые образуются исключительно от перепродажи колониальных товаров внутри США по повышенным ценам.

Сравним цены на китайские товары в самом Китае или в России, с ценами на эти же китайские товары в США. Мы увидим разницу в 2-3 раза по еде, в 3-5 раз по мелким бытовым товарам, и в 100 раз по тем товарам, на которые наклеены модные брэнды. Точно вычислить общий коэффициент добавленной стоимости сложно, мы можем принять, что цены увеличиваются как минимум в 4 раза².

Таким образом, 2.85 миллиарда импорта из колоний даёт не менее 8.5 миллиарда добавленной стоимости в день³, плюс порядка 30 процентов добавленной стоимости на товары из Европы и Японии, итого 8.8 миллиардов в день. Соответственно, ВВП без добавленной стоимости на импорт составил бы $25 - 8.8 = 16.2 \text{ миллиардов долларов в день}$.

Таким образом, США импортируют не менее чем в 3.5 раза больше, чем они производят сами ($58 / 16.2$).

¹ Все данные по торговле за 2002 год. Официальную статистику по внешней торговле США можно найти по адресу www.census.gov/foreign-trade/statistics/index.html.

² Приглашаем читателя самостоятельно сравнить цены (например, с помощью Интернет) и изменить этот коэффициент.

³ $2.85 * 4 = 11.4$. Это вся стоимость. Добавленная стоимость = $11.4 - 2.85 = 8.55$.

Но даже имея 20-кратный коэффициент преимущества по стоимости рабочей силы, они не в состоянии покрыть свой импорт экспортом¹.

Дефицит торгового баланса США с Японией и Европой составляет порядка 0.45 миллиарда в день, с остальными странами – 0.95 миллиарда в день. Таким образом, из своего эквивалентного (по стоимости рабочей силы) импорта они вообще не оплачивают $0.95 \cdot 20 + 0.45 = 19.5$ миллиарда долларов в день. Иными словами, они бесплатно потребляют больше, чем производят сами.

* * *

Сейчас совокупный внешний долг *всех* стран третьего мира, вместе взятых, примерно в *три раза меньше*, чем долг правительства США. А ведь помимо правительства США, свои долговые обязательства в огромных количествах выпускают правительства других стран Орды, правительства отдельных штатов, провинций, земель, главы городов и муниципалитетов этих стран.

Совокупный внешний долг американских корпораций, местных органов власти и частных лиц, составляет порядка 25 триллионов долларов, то есть примерно в 5 раз выше, чем внешний долг центрального правительства (составляющий около 5 триллионов долларов и растущий ежедневно)².

С помощью финансовых компаний и инвестиционных портфелей все желающие в странах третьего мира могут без труда получить эти бумажки в обмен на товары, произведённые новыми рабами.

Обмен товаров на рынки казино, на пирамиды акций и недвижимости

По сравнению с метрополиями, концентрация капитала в колониях приобретает ещё более высокие пропорции, поскольку уровень всех видов насилия в колониях выше, чем в метрополиях, и узурпация власти тоже сильнее. Как мы отмечали в 7-й главе, в любой стране сконцентрированные наверху иерархии капиталы всегда уходят на рынки казино или в пирамиды.

Верхушки колоний естественным образом стремятся к выведению своих капиталов за границу, боясь нестабильности внутри колоний и потенциальной конфискации наворованного. Всё, что остаётся сделать метрополиям – это организовать у себя пирамиды акций и недвижимости, а также рынки казино, и не дать этим рынкам развиваться в колониях.

¹ Интересно отметить, что Китай нашёл способ обратить эту 20-кратную разницу в свою пользу. Экспорт Китая в США составляет 125 миллиардов долларов в год, а импорт из США – всего 22 миллиарда в год. На образовавшийся профицит в 103 миллиардов Китай закупает товары в Азии, где стоимость рабочей силы гораздо ниже, чем в США. Таким образом, в результате Китай получает гораздо более равный обмен своей рабочей силы на иностранную.

Китай продаёт богатому, которому можно легче и дороже продать, чем бедному. Сам покупает у бедного, у которого легче и дешевле купить, чем у богатого. От дорогих и пустых американских товаров Китай пока держит свои рынки относительно закрытыми.

² Общий госдолг США, как мы отмечали, составляет на середину 2003 года 6.8 триллиона долларов. Из них 1.8 триллиона – внутренний долг, 5 триллионов – внешний.

Получаем ситуацию, когда стоимости в колониях постоянно падают, а стоимости в метрополиях постоянно возрастают.

* * *

Старым, но эффективным способом выкачивания денег из колоний является создание в метрополиях престижных *казино*, скачек, букмекерских контор.

Русская «знать» в конце XIX – начале XX века регулярно просаживала миллионы в казино по всей Европе, особенно в Монте-Карло. Это было эквивалентно вывозу из России тысяч вагонов зерна просто за право покинуть кубик и испытать азарт игры в престижной великосветской компании. Как мы видим, ситуация в конце XX – начале XXI века полностью повторяется, только компания из великосветской превратилась в уголовную.

Таким же образом «знать» из Южной Америки просаживает деньги в Нью-Йорке и Лас-Вегасе, «знать» из Азии и Африки – в европейских столицах.

* * *

Для создания пирамид *недвижимости*, она должна постоянно расти в цене в метрополиях, и не должна расти в колониях.

Как мы отмечали в предыдущей главе, пирамиды самоподдерживаются – чем больше приток денег, тем выше растут цены, тем более привлекательны пирамиды, тем больше в них притекает денег. Однажды запустив рост цен на землю в Европе, США и Японии, нужно просто изредка впрыскивать туда деньги и поддерживать имидж.

Для снижения стоимости земли в третьих странах, в них нужно создавать постоянное ощущение нестабильности, периодически бомбить или иным образом разрушать недвижимость. Ведь главное – относительное, а не абсолютное преимущество. В принципе, любые беспорядки в колониях очень хорошо опускают в них цены на землю, и благотворно влияют на цены в метрополиях. Цену земли хорошо понижает и простое загрязнение промышленными отходами.

* * *

Для роста пирамид *акций* в метрополиях, следует не допускать создания серьёзных рынков акций в колониях. Прекрасный способ борьбы с излишне активными биржами третьих стран – периодические обвалы национальных валют. После таких обвалов акции в этих странах теряют всякую привлекательность на 5-10 лет.

Для усиления своих фондовых бирж ордынцы создают всевозможные налоговые льготы тем, кто вкладывает в них деньги. Доход, вкладываемый в Орде в акции, полностью или частично не облагается налогом (IRA в США, RRSP в Канаде). Прибыль, полученная от игры

на бирже, облагается более низким налогом, чем заработная плата¹; не облагаются налогом дивиденды от акций.

Жители стран Орды в принципе не могут не участвовать в пирамидах. Это – единственный способ получить пенсию². Во-первых, даже государственные пенсионные фонды прямо или косвенно (через кредит спекулянтам или корпорациям) вкладывают деньги в акции. Во-вторых, государственные фонды платят только минимальную пенсию, поэтому почти все жители Орды вкладывают в корпоративные или в индивидуальные пенсионные планы. Эти планы находятся в постоянной конкуренции между собой и действуют по принципу максимальной прибыли, стремясь перетянуть к себе как можно больше вкладчиков. Поэтому они не могут не вкладывать, и должны вкладывать именно в самые быстрорастущие пирамиды³.

Как видим, тут действует тот же принцип, что и при образовании пирамид на недвижимость через ипотечные кредиты (для акций кредиты заменены налоговыми льготами), о которых мы говорили в 7-й главе. Большое количество денег искусственно замыкается в определённых контурах. Если бы не было налоговых льгот на вложения в акции, цены на них просто были бы ниже, и для покупателя акций не имело бы значения, есть налоговая льгота, или нет. Но тогда бы он не стимулировался жадностью (вкладывая в акции, он и налог не платит, и получает прибыль от роста акций), а деньги из колоний не текли бы в метрополию в обмен на растущие в религиозном сознании бумажки. И главное, было бы иное соотношение между стоимостью акций и стоимостью рабочей силы в колониях.

* * *

Для всех жителей колоний самая же простая и доступная пирамида – это рост курса *наличного* доллара. Имея неограниченные запасы золота и идеального золота, Орде не составляет труда запустить и поддерживать пирамиду роста доллара или евро. Чем больше желающих обменять рубли на доллары, тем больше товаров можно вывезти в обмен опять на простые бумажки. Что лишний раз подтверждает тезис о том, что финансовое управление – это вид религиозного управления.

¹ В Канаде льгота по сравнению с зарплатой составляет 50 процентов. Чего уж тут удивляться концентрации капиталов, наличию жирного слоя профессиональных игроков и тому, что желающих разбогатеть гораздо больше, чем желающих работать.

² Напомним, что власть в обществе идолопоклонников принадлежит идолам. Единственный способ сохранить власть во времени – вложить в одного из идолов.

³ Естественно, что в перспективе это чревато не столько бесконечным ростом пирамид, сколько крахом и пирамид, и пенсионной системы. Учтём, что население стран Орды давно перестало расти, и в 2010-2020 годах произойдёт массовый выход на пенсию поколения «бэби-бумеров». Это поколение уже заведомо некому сменить, поскольку его смена не родилась в 1970-80-е годы. Бэби-бумеры предпочли не заводить детей, а искать удовольствие в брэндах, недвижимости, акциях и Интернет-компаниях. Очень скоро приток денег в пенсионные пирамиды сменится массовым оттоком. Через 10-15 лет мы станем свидетелями весьма интересных событий.

Управление обращением

Теперь рассмотрим способы, которые применяются для управления обращением денег в третьих странах, и способы сдерживания того производства, которое не представляет интереса для метрополий.

Сдерживание товарообмена между странами через обращение

Давайте посмотрим, как производство в третьих странах для их собственного потребления зависит от воли метрополий.

Если человек производит некий предмет сам для себя, то объём его производства не зависит от имеющихся на рынке денег. Если два человека производят друг для друга, обмениваясь товарами между собой, то деньги тоже не имеют значения.

Но если эти двое будут обмениваться через деньги, то объём их торговли между собой будет зависеть от наличия у них золота или от объёма их торговли с третьими лицами. Торгуя через контролируемую третьим валютой, они не смогут увеличить собственное производство, которое нужно только этим двоим.

Рассмотрим это на примере стран. Пусть слабые страны А и Б торгуют между собой на 1 миллион долларов в год. А поставляет пшеницу, а Б поставляет мясо. Допустим, что по природным условиям у них есть все возможности увеличить производство, и есть взаимное желание увеличить товарооборот до 2 миллионов долларов. Если они используют бартер, то проблем не существует.

Но если они хотят использовать твёрдую валюту, то поскольку ни одна из этих стран не может просто напечатать доллары, то им необходимо сначала увеличить экспорт в богатую страну В, заработать там доллары, и направить эти доллары для обслуживания внутреннего оборота между А и Б¹. Если они не могут увеличить экспорт в метрополию, то им надо либо снизить цены, либо не увеличивать производство.

Если у власти в странах А и Б стоят чистые идолопоклонники, то бартер не будет их интересовать, и они скорее остановят производство, или будут работать только на сильную метрополию, которая платит в долларах (которые просто печатает).

* * *

Чем меньше страна, тем она сильнее зависит от внешней торговли, тем она лучше управляема через финансовые инструменты. Чем выше доля экспорта-импорта в стране, тем легче ей управлять.

Чем крупнее страна, чем меньше она нуждается в импорте, тем она независимее. Поэтому целью является дробление крупных стран на максимально мелкие части.

¹ Причём странам А и Б надо иметь постоянный плюс в торговле со страной В, чтобы у них оставались свободные доллары для внутреннего обмена. В результате появляется большое число желающих продать свои товары в сильные страны, что ещё больше снижает цены на продукцию слабых.

Маленькие страны, как Белоруссия или Куба, какими бы независимыми они не хотели быть, полностью зависят от торговли, поскольку у них нет иного выхода, кроме как покупать сырьё за границей. Такая крупная страна, как Россия, в принципе может оградиться и наплевать на международную торговлю. Поэтому разделение России на части, торговля между которыми будет контролироваться Ордой, будет весьма экономически выгодно. Таким же образом сейчас через доллары контролируется товарообмен между Россией и бывшими республиками СССР.

Сдерживание производства внутри стран через обращение

То же самое происходит, если мы говорим не о странах, а о предприятиях внутри одной страны. Внутренний товарооборот между этими предприятиями напрямую зависит от их экспорта в метрополию.

Как мы помним, национальная валюта может выпускаться только под обеспечение золотом, или под валютные резервы. Выше экспорт – выше золотовалютные резервы, можно выпустить в обращение больше национальной валюты. Меньше экспорт – меньше резервы, уменьшается количество денег на внутреннем рынке, падают цены, в первую очередь стоимость рабочей силы, сворачивается производство.

При этом не имеет значения ни количество жителей страны¹, ни её производственные мощности, но только объём экспорта (и размер внешних долгов).

Эта прямая зависимость объёмов внутреннего производства от объёмов экспорта приводит к удивительным результатам. В последние 10 лет около 50 процентов внутренних расчётов в России производятся в безденежной форме, в виде бартера. То есть правительство просто не имеет золотовалютных резервов, чтобы напечатать деньги для обслуживания уже существующего производства, не говоря уже о расширении.

Более того, простое повышение цен на нефть на мировом рынке приводит к увеличению экспорта, к увеличению резервов, к увеличению денег во внутреннем обращении и к росту производства для внутреннего потребления. Наоборот, снижение цен на нефть не просто уменьшит экспорт, но и уменьшит внутреннее производство для собственных нужд.

Почему в основу денежной системы положен такой безумный принцип как зависимость от количества золота? Почему внутреннее производство и потребление должно зависеть от размера золотого или валютного запаса?

Потому что это – идеальный способ скрытого управления странами, монопольного управления мировыми деньгами и через них – мировым производством. Потому что цель Орды – чтобы колонии производили только то, что нужно Орде.

Правительство США, просто изменяя процент доходности по своим долговым обязательствам, может отсасывать больше или меньше денег из колоний, уменьшая или увеличивая там производство. Добавляя к этому механизмы пирамид, займов МВФ и прямое владение собственностью в колониях, метрополии могут напрямую регулировать производство в колониях с не меньшей эффективностью, чем это делал Госплан.

¹ Экономически правильно было бы устанавливать число жителей каждой страны в зависимости от размера её золотовалютных резервов.

Замена местной валюты на чужую

Как мы отмечали, в наши дни устойчивость и сила валют зависят от ёмкостей рынков, которые обслуживают эти валюты.

Для метрополий крайне выгодно, чтобы местные валюты в колониях были заменены наличными деньгами, выпущенными Ордой.

Во-первых, это ставит производство в колониях в ещё более сильную зависимость от экспорта.

Во-вторых, это уменьшает ёмкость местной валюты и увеличивает ёмкость чужой валюты, со всеми вытекающими последствиями.

В-третьих, это увеличивает силу валюты одной метрополии по сравнению с другой метрополией, например, доллара по отношению к евро¹.

В-четвёртых, это даёт возможность обложить колонии ещё и инфляционным налогом, то есть подпечатывать доллары и медленно обесценивать деньги, находящиеся в обороте колоний.

В-пятых, изначально бумажки, которые будут запущены в оборот, должны быть обменены колониями на реальные товары².

* * *

Давайте посмотрим, что происходит, когда рынки в колониях обслуживаются чужой валютой. Допустим, в России производится приватизация квартир, и квартиры начинают продаваться за наличные доллары. Квартиры стоят дорого, для обслуживания этого рынка нужно много долларов. Чтобы получить эти доллары, которые будут просто болтаться внутри страны, надо продать за границу реальные товары. Если пирамида цен на недвижимость в России растёт, то надо постоянно продавать за границу товары, чтобы был приток новых долларов в эту пирамиду.

Что происходит при приватизации предприятий в России? Для обслуживания образовавшегося рынка акций опять нужны доллары³. То есть американцы могут покупать эти самые приватизированные предприятия в России просто за бумажки, которые они напечатают для обслуживания российских фондовых рынков.

Даже если колония имеет отдельные сильные корпорации, которые могли бы стать частью пирамиды акций в колониях, могли бы связать рубли, увеличить ёмкость национальных рынков, метрополии не позволят этого сделать. Акции всех крупных корпораций из колоний

¹ Валюту сильной страны можно поддержать, ударив по слабой. Например, валютный кризис в Аргентине и паническое бегство от местных песо вызывают повышенный спрос на новые наличные доллары, которые заменят песо в обороте. Обвалив песо, США могут разово напечатать много долларов в обмен на аргентинские товары, а также мгновенно увеличить ёмкость долларового рынка, получив преимущество перед евро и иеной.

² В-шестых, это укрепление всеобщей веры во всемогущество доллара.

³ Напрямую наличные, или безналичные для золотовалютных резервов Центробанка, под которые он выпустит рубли.

обращаются на американских биржах и обслуживаются американским долларом через механизм АДР (депозитарных расписок).

* * *

При существующей системе получается, что даже если колония просто увеличивает выпуск товаров, как на экспорт, так и для внутреннего потребления, это только усиливает валюту метрополии. Не имея золотовалютных резервов, колония не может печатать деньги под те новые товары, которые она выпускает. Метрополия, наоборот, может не выпускать товары вообще, но печатать валюту под чужие товары, производимые колонией.

То же самое происходит и на бытовом уровне – выдача «чёрной» долларовой зарплаты, торговля за наличные на городских рынках и так далее.

Удивительно ли, что при всей борьбе за отмывание денег, американские банки беспрепятственно и регулярно отправляют в Россию и другие страны целые самолёты с мешками свежей наличности.

* * *

Давайте обратим внимание и на некоторые известные рекомендации МВФ по реструктуризации предприятий. Такие как отделение соцкультбыта от заводов (жилого фонда, детсадов, домов отдыха и т.д.), разделение предприятий на части (отделение электростанции от ЛЭП и от трансформаторов), отмена льгот (на бесплатный проезд, и т.д.), замену любых льгот денежными пособиями.

С одной стороны, это обычная коммерциализация-оцифровка, подчинение всего власти доллара, снижение стоимости рабочей силы.

Но с другой стороны, это ещё и увеличение транзакций в экономике, это новые рынки, для обслуживания которых нужны новые деньги. При отсутствии золотовалютных резервов – это или эмиссия и падение курса национальной валюты, или просто закрытие этих предприятий¹.

Мировые цены и мировая разница в оплате труда

Почему МВФ постоянно требует, чтобы во всех странах были одинаковые мировые цены (плюс-минус стоимость перевозки)? Какая МВФ разница, какие внутренние цены установлены, например, на питьевую воду в Эквадоре, если эта вода никогда не покидает Эквадора? Какая разница, каков размер коммунальной платы в России, если эта плата в принципе не может покинуть её пределы?

Сколько бы не велось разговоров о свободе рынка и свободных ценах, на самом деле МВФ выступает как своеобразный всемирный Госкомцен, который пытается *установить* свои единые цены во всём мире, которые были бы выгодны Орде.

¹ Для метрополий, с их возможностями неограниченной эмиссии, наоборот, дробление предприятий на части – это увеличение ёмкости рынка, под который можно выпустить обеспеченную валюту.

С другой стороны, если цена на один и тот же товар отличается в разных странах, это значит, что где-то власть денежного бога неполная, где-то действует какая-то иная власть, меняющая это соотношение. Жрецам религии денег это не нравится, поскольку их интересует абсолютная монополия.

И конечно, при этом навязанном повышении внутренних цен колонии или обязаны увеличить экспорт, или уменьшить количество товаров на внутренних рынках. Или взять кредит у МВФ для повышения своих золотовалютных резервов. Таким образом, колония вынуждена брать кредит для покупки у самой себя того, что у неё уже и так есть. Но с выплатой процентов МВФ.

Заметим, что мировые цены устанавливаются только на товары, произведённые колониями. Никто не скажет, что стоимость земли или акций должна быть одинакова в Орде и в третьем мире.

* * *

Каким же образом при наличии мировых цен удаётся удерживать минимальную заработную плату в Орде в 10-100 раз выше, чем в остальных странах? Тем же механизмом зарплаты в Москве удерживаются на порядок выше, чем в России.

Во-первых, это наличие чёткой физической границы.

Во-вторых, это высокая цена на жильё, медицину и прочие «привязанные» к месту услуги.

В-третьих, это добавление маркетинговых, транспортных и иных обязательных издержек к цене всех товаров.

При продаже в США рубашки, изготовленной в Китае, эти наценки могут составлять 95 процентов стоимости и больше. 5 процентов денег уходит в Китай (если уходит), а 95 процентов замыкается в Америке.

Для каждой страны словно действует скрыто установленный коэффициент, соответствующий её приближению к верху всемирной иерархии. Абсолютного смысла в этом, конечно, никакого нет. Это делается для регулирования относительной власти стран и валют в мире.

Одним из удобных средств замыкания денег в контурах являются налоги, особенно налоги на продажу, добавленную стоимость и недвижимость. Чем слабее налоговая система в колонии – тем лучше для Орды, тем больше денег вытечет к ним.

Финансовые набеги

Возникает вопрос – почему правительства слабых стран не могут выпустить собственную валюту хотя бы для покрытия тех транзакций, которые и так происходят на их *внутренних* рынках?

Часто говорят, что правительства слабых стран виноваты сами, потому что они выпускают деньги, не обеспеченные товарами. Именно поэтому якобы и обесцениваются местные валюты.

Это было бы верно, если бы не было высочайшей концентрации капитала. Рядовой человек действительно думает в основном о товарах, а не о максимизации прибыли. Если у него появятся лишние деньги, он истратит их на реальные продукты. Но верхушка колоний, у которой скапливается огромное количество денег, не заинтересована в новых товарах, она заинтересована в увеличении капитала, в максимальной быстрой прибыли. Поэтому при малейшем изменении ситуации верхушка немедленно выводит свои капиталы в Орду¹.

Имея этот слой иступлённых идолопоклонников, которые контролируют основные финансовые потоки в колониях, МВФ постоянно шантажирует правительства². Если правительства не увеличат резервы, не увеличат экспорт, не возьмут новый кредит или не сократят социальные расходы, то достаточно небольшого сигнала, небольшой паники, которые регулярно устраивают международные «финансисты» вроде Сороса. К этой панике присоединятся иступлённые, обвалит курс местной валюты и устроят многолетний кризис.

Следует также отметить, что для роста производства необходимо, чтобы рост количества денег в обороте всегда слегка опережал появление реальных товаров. Этот небольшой избыток денег является стимулом для появления новых товаров. Иступлённые, которые обычно сидят близко к источникам новых денег, перехватывают их и направляют напрямик на спекуляции, а не в реальное производство (поскольку спекуляции приносят прибыль за гораздо меньшее время).

Причём в стране вполне могут быть товары для покрытия новых рублей. Но если это не экспортные товары, если они не нужны в метрополии, то эти товары не поддержат курс доллара, потому что их нельзя продать за доллары. На устойчивость курса валюты положительно влияют только те товары, которые нужны Орде и которые можно быстро вывезти в Орду.

Правительства колоний могли бы меньше думать о золотовалютных резервах в отношении внутренних рынков только в одном случае – при закрытых и жёстко контролируемых финансовых, товарных, физических и информационных границах.

Из всех развивающихся стран политики охраны своих границ придерживается только Китай, что и приводит к его постоянному и стабильному росту. Китай не был затронут даже общеазиатским кризисом 1998 года.

* * *

Давайте суммируем, что происходит, когда США увеличивают выплату процентов по своему государственному долгу или запускают пирамиду акций. Например, если США берут

¹ В метрополиях ситуация несколько другая. Хотя капитал тоже скапливается в огромных количествах наверху иерархии, ему некуда дальше бежать – он и так в самом «лучшем» месте.

² Этот слой иступлённых эквивалентен слою военных, например, в Чили или Турции. Армейская верхушка этих стран прошла обучение в военных академиях в США и тесно связана с американцами. В случае недовольства американцев правительствами она устраивает путчи.

взаимы под 12 процентов и дают взаимы под 14 процентов, или биржевой рынок начинает стабильно приносить 12-14 процентов годовых¹.

Для собственного рынка США ничего особого не происходит, поскольку деньги просто изымаются из одних частей рынка и перекладываются в другие. Это даже выгодно, поскольку помогает перегнать деньги с нужной скоростью на те рынки, которые их интересуют. Чем выше процент годовых, тем выше скорость перераспределения денег.

Для слабых стран это будет означать:

- резкое увеличение процентных выплат по существующим долгам, необходимость срочно увеличить экспорт;
- необходимость брать новые внутренние и внешние заимствования под ещё более высокие проценты, иначе при свободных рынках все деньги будут отсосаны в США, где платят более высокий процент;
- обесценивание со скоростью 12 процентов в год тех наличных долларов, которые вращаются внутри третьих стран и в торговле между третьими странами.

США, наоборот, под обесценивающиеся во всём мире доллары смогут печатать новые деньги и получать в обмен на них реальные товары.

* * *

Нам следует внимательнее рассмотреть, какие методы управления сознанием религия денег использует для того, чтобы придавать силу своим «святым» бумажкам.

¹ Классический пример такой ситуации – рейганомика.

ГЛАВА 9. УПРАВЛЕНИЕ СОЗНАНИЕМ.

Мы рассмотрели насилие над человеком через товары и деньги. Теперь заглянем в самые заповедные места чахнувшего над золотом Кощея, в глубинные тайны дьявола – в управление сознанием человека.

Школьная физика – очень простая наука. Но у человека, не знающего, что такое электричество, молния вызывает суеверный страх.

Управление сознанием – тоже очень простая наука. Но для человека, знающего только физику, она лежит в области суеверий.

Бессмысленно бороться с молнией с помощью молитвы. Но также бессмысленно бороться с управлением сознанием с помощью материальных предметов. Долой материалистические предрассудки.

УПРАВЛЕНИЕ ТОЧКАМИ ПРИВЯЗКИ

I.

Религиозное управление сознанием

Общества занимаются управлением индивидуальным и общественным сознанием с момента своего возникновения. Религия – это основная форма существования общественного сознания. Без общей религии, без общих точек привязки не может существовать ни одно общество. Без них люди просто не смогут взаимодействовать друг с другом, их сознание разбежится в разных направлениях.

Изначально людей и их сознание заставляла объединяться борьба с природными условиями, конкуренция с животными и зверьми. Затем росту религий способствовала борьба между обществами. Чем больше по размеру было общество и его религия, тем выше был их шанс выжить в конкурентной борьбе.

Обычно вера людей в выбранных ими богов или идолов настолько сильна и непоколебима, что они считают свою религию не религией, но единственно возможным представлением о мире. Чем дольше существует религия, тем меньше сомнений в существовании своего бога или идола, и тем сильнее сторонники этой веры в борьбе с другими религиями. Сомневающиеся проигрывают.

Но чем крепче вера, тем уязвимее религия, поскольку люди перестают смотреть на неё со стороны, перестают смотреть на религию как на средство самоорганизации, которым они могут и должны управлять. Религия начинает управлять ими. Чем более развита религия, тем

тяжелее управлять этой религией – как в силу всеобщего подчинения ей и нахождения внутри её, так и в силу сложности управления сложной системой.

Тяжелее всего в такой ситуации материалистическим обществам, которые в принципе отрицают свою религиозность. Они заведомо отдаются на волю случая, на волю неуправляемого развития тех процессов, которые идут внутри их религии. Или они становятся хорошей мишенью для враждебных соседей. Наложив табу на понятия веры и субъективности, материалистические общества никогда не могут понять сами себя.

Если соседнее общество поставит своей целью управление религией другого общества, то оно может достигнуть немалого успеха, поскольку все недостатки чужого общества становятся преимуществами для общества-конкурента: оно относится к чужой вере просто как к вере, а не как к реальности; оно наблюдает за процессами со стороны, а не изнутри; его целью является не совершенствование, а разрушение сложной системы.

Управление внутренним миром человека

Мы обсудили концепцию точек привязки сознания человека к материи и к другим сознаниям во 2-й главе. Возможно, читатель захочет перечитать 2-ю главу, прежде чем мы перейдём к дальнейшему рассмотрению.

Управление внутренним миром человека, его сознанием осуществляется через управление точками привязки сознания.

Подобно тому, как информация, проходящая через компьютер, меняет состояние ячеек памяти компьютера, любая информация, проходящая через сознание, меняет заряды точек привязки.

Анализируя информацию, проходящую через сознание, можно понять, как изменяются точки привязки. Если эта информация появляется не сама по себе, а кем-то сознательно создаётся или направляется, то, анализируя информацию, можно понять, кто и в каком направлении пытается изменить сознание.

Простейшим примером управления сознанием являются воспитание и обучение. В принципе, воспитание использует те же способы, что и насилие над сознанием (отдавая или не отдавая себе в этом отчёт). Поэтому методы, которые мы опишем, могут быть применены как во вред человеку, так и для его пользы.

* * *

Один из базовых инстинктов человека – самозащита сознания. Человеку свойственно сопротивляться внешнему воздействию, подвергать сомнению любые изменения, которые пытаются внедрить в его сознание.

Подводный камень здесь в том, что обычно человек начинает отрицать и сопротивляться *открытому* изменению, но не замечает *скрытого*, косвенного изменения.

Те, кто владеет способами косвенного управления сознанием, всячески поощряют негативное отношение к открытому воспитанию, ибо это даёт им ещё большую власть над людьми.

Иногда скрытое изменение называют манипуляцией сознанием, но мы не будем использовать этот термин. Мы разделяем управление сознанием на такое, которое осуществляется с желанием сделать добро управляемому и такое, которое делается с сознательным желанием причинить вред управляемому, то есть насилие.

В первом случае возможны два варианта – желание сделать добро приносит добро, или желание сделать добро причиняет вред. Скрытое управление сознанием можно и иногда нужно осуществлять во благо управляемого¹.

Во втором случае мы рассмотрим, как управляемый может защититься от насилия и обратить вредное воздействие в свою пользу, направить его против насильника.

Читатель может спросить – почему, так раскритиковав цифровые модели в предыдущих главах, мы сами занимаемся оцифровкой сознания, говоря о точках привязки и их зарядах? Цифры – это идеальный инструмент для защиты и контратаки. Но, конечно, не стоит развивать сознание с помощью одних цифр.

* * *

В философии, социологии и других логиях есть много понятий, так или иначе пересекающихся с темой нашего обсуждения. Мы намеренно выбираем самую простую, самую логичную модель. Мы стремимся к тому, чтобы её мог легко понять, запомнить и применять любой человек в ежедневной практике.

Для того чтобы метко стрелять из автомата Калашникова, совершенно необязательно знать законы термодинамики или сопротивления материалов. Для того чтобы отстреливать чужие точки привязки, необязательно углубляться в философию и психологию².

С другой стороны, мы не будем рассматривать такие методы управления сознанием как гипноз или нейролингвистическое программирование (НЛП), поскольку они носят индивидуальный характер, и их сложно применить для воздействия на население целой страны.

Из чего же, из чего же, из чего же...

Как мы помним, точки привязки – это любые отражения, зафиксированные в сознании человека: конкретные и абстрактные; изображения, звуки, образы, любые ощущения.

Вспомните детскую песенку «Из чего же, из чего же, из чего же сделаны наши мальчишки? Из чего же, из чего же, из чего же сделаны наши девчонки?»

Это песенка об *индивидуальных* точках привязки.

¹ Особенно если прямое управление не действует.

² Дополнительно рекомендуются следующие книги:

- 1) С.Кара-Мурза «Манипуляция сознанием», доступна по адресам www.situation.ru и www.kprf.ru.
- 2) В. Лисичкин, Л. Шелепин «Третья мировая (информационно-психологическая) война», доступна по адресу www.patriotica.ru.

Вспомните песню «С чего начинается Родина».

Это песня о *системообразующих* точках привязки общества.

Посмотрите на окружающие нас ежедневные примеры того, как различные общества и под-общества удерживают сознание своих членов в нужных точках привязки¹.

Церковь делает это через нательный крест, молитвы перед принятием пищи и на ночь, иконы в доме, здания церквей на улицах и кресты на куполах, воскресные приходы в церковь, исповеди, религиозные праздники и крестные ходы. Чем жёстче религия, тем жёстче она относится к этим ритуалам привязки сознания. Ислам требует от своих приверженцев пятикратной молитвы в строго определённое время².

Другим хорошим примером удержания сознания в заданных точках привязки является армия. Она доводит до автоматизма подчинение установленному набору команд, заставляет вести жизнь по строго уставу, воспитывает святое отношение к боевому знамени, военной присяге, знакам воинского отличия и наградам.

Да, скажет читатель, но мы-то живём не в религиозном, а в светском государстве, молитвами и уставами не связаны. И многие из нас денежному богу, банкам и счётным книгам тоже не молятся.

Верно, но где проводит немалую часть времени наш уважаемый читатель? Наше утро начинается с телевизора; после работы мы торопимся домой, чтобы успеть на фильм, сериал или на спортивный матч. На следующий день мы обсуждаем с сослуживцами и родственниками новости, увиденные по телевизору; обсуждаем жизнь привычных «героев» телеэкрана. Нередко весь день современного человека, и особенно ребёнка, строится вокруг программы телепередач.

Как мы увидим, этот ящик гораздо сильнее управляет нашим сознанием, чем это можно представить.

Анализируйте не высказывания философов и не древние книжки, но живое сознание общества. Это сознание – критерий истины. Смотрите, какая информация проходит через него, какая преобладает, какая закрепляется.

Из чего были сделаны мальчишки и девчонки двадцать лет назад, и из чего *сделано* «поколение Пепси»?

¹ Некоторые примеры см. также во 2-й главе.

² Арабские танкисты даже покидали свои танки во время боя, чтобы поклониться Аллаху.

II.

Контролируемые и неконтролируемые точки привязки

Управление сознанием человека, сводится к контролированию точек привязки его сознания.

С точки зрения управляющего, надо добиться, чтобы каждая конкретная точка привязки и все вместе точки привязки были под контролем управляющего.

Соответственно, цель состоит в том, чтобы в сознании все неконтролируемые точки были вытеснены и заменены *контролируемыми*.

Тогда, если управляющий хочет причинить насилие, он сможет словно дёргать за точки привязки в голове человека, и превратить его в свою марионетку, не вызывая сопротивления¹.

Управление во благо человека не предполагает полного контроля над его сознанием, но наоборот, развитие его способностей самостоятельно создавать точки привязки и освобождаться от контролируемых извне.

* * *

На уровне массового сознания за точки привязки основную ведут борьбу *корпорации*². Они стремятся накрепко и навечно привязать сознание к товарам и услугам, выпускаемым этим корпорациями, а также к своим торговым маркам (брендам). Контролируя бренд, яркую точку привязки, доминирующую в сознании, человека можно заставлять делать всё, что угодно.

Привязка сознания к товарам и к деньгам входит в прямое противоречие с привязкой к людям, в первую очередь к семье. Привязка к товарам разрушает семью. И наоборот, люди из разрушенных семей легко привязываются к товарам, деньгам и брендам.

На уровне стран *метрополии* постоянно пытаются вытеснить из сознания людей в колониях все местные, национальные точки привязки. Заменить их теми, которые контролируются метрополиями – техническими новинками, импортными товарами, развлечениями, символами сладкой жизни. Метрополии крайне незаинтересованы в том, чтобы в сознании жили национальные герои, национальные праздники или местная природа, которые не подвластны чужеземцам.

На уровне *религий* христианство объявляло всё, что окружает человека, созданным богом, подвластным воле божьей и подвластным воле церкви как представителя бога на земле. Христианство (с доброй или иной целью) пыталось контролировать все точки привязки человека деревни.

¹ Можно предложить «коэффициент свободы человека» – соотношение контролируемых им и контролируемых извне точек привязки его сознания.

² Нередко идёт борьба и на уровне человек-человек. Обычно женщины претендуют на то, чтобы все мысли мужчин были сосредоточены только на них. Подчинённый, который подлизывается к начальнику, хочет стать его постоянным сопровождающим и следить за его сознанием.

Религия денег перехватила контроль над большинством повседневных точек привязки, заявив, что в основе мира лежат цифры, и всем управляет математика. Затем она вытеснила человека из природного мира, при жизни в котором остаются серьёзные сомнения в математичности происхождения всего живого. В городе уже нет сомнения в том, что корпорации и деньги создали заводы, магазины и дома и управляют ими, а однообразный серый город действительно создан математическими методами.

Социализм в начале своего развития перехватил управление созданными религией денег точками привязки. Он заявил, что рабочие создают своим трудом все фабрики и заводы, и потому они безраздельно принадлежат именно рабочим, а не эксплуататорам-капиталистам. Затем социализм построил множество новых городов, фабрик и заводов, уже по праву став их создателем.

На закате своего существования Коммунистическая партия Советского Союза стала считать, что производство товаров должно управляться «экономически». Этим партия сама признала власть рынка, денег, золота и твёрдой валюты. Признав власть идола религии денег над основными точками привязки сознания советского общества, она просто не оставила в нём места для своей власти и для власти рабочих, кроме власти над воспоминаниями.

Управление познанием и общением

Все процессы работы сознания человека можно условно свести к двум процессам – *познание* природы и общества и *общение* с другими людьми.

Контроль над этими двумя процессами и даст полный контроль над сознанием человека. Он должен осуществляться параллельно, поскольку общение непосредственно влияет на познание и наоборот.

Сознание любого человека ограничено, а мир – безграничен. Поэтому сознание может отразить только его небольшую часть.

Для управления процессом познания надо управлять тем, *куда* смотрит человек, *как* смотрит человек¹, и *что видит* человек.

Нет необходимости менять весь мир. Надо заставить смотреть человека только в определённую сторону, определёнными глазами, замечать только части того, на что он смотрит, или надо повлиять на готовую картину в его сознании.

Для управления процессом общения надо контролировать, *с кем* общается человек, как, через какие *общие точки привязки* идёт общение и *что видит* человек в собеседнике.

Надо ограничить круг общения человека, контролировать темы и предметы, вокруг которых ведётся общение, и контролировать мнение человека об окружающих.

Отсечение человека от реального мира, изоляция его от других людей, привязка его сознания к специфическому набору точек привязки, предметов и символов, применяется всеми религиозными сектами и культами. Религия денег отличается от них только масштабами своего распространения.

¹ Под каким углом, с какой точки зрения, через какую модель, с какой целью.

Управление отражением

Но наиболее эффективный способ контроля сознания человека – это прямое управление *отражением*.

Можно не дать мозгу возможность самому формировать отражение, надо дать ему *готовое* отражение. Можно дать ему как готовое отражение материи, так и готовое отражение других людей¹.



Сверху – самостоятельное формирование отражения.

Снизу – замена внешнего мира готовым образом.

Создание отражения требует от мозга умственного труда. Если приучить мозг к потреблению, а не созданию, то он с удовольствием будет пользоваться готовыми образами.

Чем сильнее удастся отсечь человека от внешнего мира, тем эффективнее будет контроль отражения. Чем уже канал между реальным миром и человеком, тем сильнее человек отсечён от реального мира. Если этот канал сводится к телевизору или к компьютеру, достаточно управлять только этим каналом, и можно полностью управлять человеком.

* * *

Рассмотрим три этапа управления отражением.

Первый шаг – управление отражением через изменение внешней формы предмета без изменения содержания; придание объекту нового вида, изменение его оболочки.

¹ Если мы говорим об отражении другого сознания, то надо помнить, что между сознаниями существует положительная обратная связь. Созданное сознанием В негативное отражение сознания А в сознании Б будет замечено сознанием А, и оно примет негативную форму. Сознание Б получит подтверждение правильности своего первоначального отражения. Таким образом можно легко поссорить людей и страны между собой – и управлять ими.

Очевидными примерами будут фрукты и овощи, полные ядов, пестицидов и химикатов, но внешне идеальные, без червей и без изъянов; искусственные продукты, пищевые красители, химически созданные запахи и вкусовые добавки.

В общении это натянутые улыбки ровных вставных зубов, которые скрывают внутреннее насилие. Недаром в наши дни создание «имиджа» (в переводе с английского – образ, отражение), стало главной целью человека поганого общества.

Второй шаг – отсечение, изолирование самого предмета через использование яркой упаковки. Она скрывает от человека вид настоящего предмета, заменяет его яркой картинкой, которая обычно имеет очень мало общего с самим предметом.

Представьте, что со всех западных товаров сняли бы упаковки, и товары выложили бы на полках супермаркетов в настоящем виде¹. Сerealы и мюсли стали бы обычной крупой, мало чем отличающейся друг от друга. Почти все конфеты, чипсы, соусы выглядели бы одинаково. Особенно отвратительно выглядели бы замороженные полуготовые продукты и сухие супы.

Снимите этикетки с духов, вин, пива, сигарет, коки, пепси, шампуней, кремов, косметики, таблеток для похудения, собачьих кормов и жвачек. Разлейте их в одинаковые прозрачные бутылки или разложите в одинаковые коробки. Товары от этого не изменятся, но захочется ли вам после этого их купить? С другой стороны, нужны ли этикетки ягодам в лесу, овощам на грядке или фруктам в саду, чтобы вызвать у вас аппетит?

Третий шаг – полное изъятие предмета и замена его отражением. Основным источником знаний о происходящем в мире для современного человека является телевизор. Телевизионная картинка – готовый образ, который напрямую загружается в мозг и не требует воображения, анализа или обдумывания. Управляемый жрецами религии денег телевизор стал посредником между человеком и остальным миром, стал каналом, который связывает человека с материей и с другими людьми.

Заметим, что телевизор управляет тем, *куда* смотрят наши глаза – только туда, куда смотрит камера. Он управляет тем, *как* смотрят наши глаза – так как этого хотят режиссёр и ведущий, и тем, *что* они видят – через монтаж и компьютерные эффекты можно полностью заменить картинку.

Стекланный ящик размером 30 на 40 сантиметров² стал миром современного человека.

Управление отражением группы людей

Рассмотрим особенности управления отражением группы людей.

Адвокат в суде управляет тем, какое отражение преступления сложится в сознании судьи и присяжных. Заметим, что его интересует не реальная картина преступления, а именно то коллективное отражение, которое будет получено.

¹ Магазины в Советском Союзе выглядели «бедно» не только и не столько от недостатка товаров.

² Лучшие представители рода человеческого могут себе позволить окно в мир размером 40 на 55 или даже 60 на 80 сантиметров. Правда, оно будет показывать то же самое, что и окно размером поменьше.

Адвоката интересует отражение в *ограниченном* количестве сознаний – тех, кто прямо или косвенно имеет отношение к судебному делу. Целью является такое построение, чтобы отсутствовали *противоречия между отражениями* разных людей¹.

Чем больше создаваемое отражение, чем больше людей в него вовлечено, тем сложнее добиться непротиворечивости этого отражения в разных сознаниях. Людям свойственно сверять свои отражения с другими, спрашивать мнения других людей; соседние сознания являются для них критерием истины. Чем меньше и изолированнее группа людей, тем проще поддержать непротиворечивость отражений, созданных в их сознаниях. Такое замкнутое групповое отражение можно назвать мифом или культом.

Поэтому управляющие сознанием объективно заинтересованы в уничтожении способности людей общаться напрямую. Желательно создать ситуацию, когда общаются только люди с похожими «картинами мира», например, все обладатели определённой марки одежды или мотоцикла. Во-первых, это усилит их представления, во-вторых, ещё сильнее привяжет их к товару, поскольку от обладания им будет зависеть допуск в группу общения.

* * *

С другой стороны, чем большему числу людей удастся внедрить одно и то же отражение, тем сильнее оно будет похоже на правду.

Отражением товара в сознании покупателя управляет продавец, пытаясь максимально усилить и приукрасить его. Если продавцу удалось продать товар втридорога, то противоречие в сознании покупателя возникнет только в том случае, если об этом узнает кто-то третий, в чьём сознании этот же товар будет иметь гораздо меньшую стоимость.

Наоборот, если этот третий подтвердит высокую цену, противоречия не возникнет и все будут «счастливы». Продолжая эту последовательность, если большинство людей, которые встретятся покупателю, подтвердят эту высокую цену, то эта цена будет восприниматься как правильная. Если все люди на земле поверят в эту цену, то она станет непреложной истиной.

Поэтому говорят, что создать *большую ложь* проще, чем маленькую. Чем больше людей одновременно поверят в неё, тем больше будет подтверждения истинности этой лжи.

* * *

Приведём некоторые другие примеры управления отражением в ежедневной жизни.

Отражением профессора управляет студент на экзамене, создавая у профессора отражение картины знаний в своей голове. Если канал между ними сводится к компьютерному тесту, то и полнота этой картины будет весьма ограниченной.

Актёры, создавая образы других людей, управляют отражением зрителей (актёры делают это открыто, не скрывая, что зрители присутствуют на спектакле). Отсюда и пошло выражение, что наша жизнь – театр.

¹ Можно сказать, что мошенничество – это временное отсутствие противоречий.

Корпорация управляет своим отражением в сознании инвесторов через квартальные и годовые отчёты.

* * *

Говоря о религии денег, она стремится свести познание к оцифровке природы и общества и выражению их в своём идоле – денежном эквиваленте. Она обращает внимание человека только на то в мире, что может стать товаром и может быть использовано для получения прибыли.

В контроле общения религия денег стремится запретить всякое прямое общение людей, но разрешить только общение посредством товаров и денег. Также она навязывает неравенство в общении, ставит его в зависимость от места в иерархии, статуса в обществе. Будь то отношения на работе, в семье, во время отдыха или в обычной жизни¹.

Религия денег стремится свести общение к общению с полностью контролируемыми ей «знаменитостями»: к общению не с живыми людьми, а с виртуальными теле- кино-персонажами и с газетными и журнальными фотографиями.

Вся сама религия денег, все её сказки о свободе, рынке и демократии – это не более чем управление отражением.

III.

Управление прошлым, настоящим и будущим

Для эффективного управления сознанием надо получить управление над точками привязки:

- прошлого (управление историей),
- настоящего,
- будущего (управление желаниями).

* * *

Для управление *прошлым*, у человека не должно быть воспоминаний, которые бы не контролировались бы управляющим.

На уровне *человек – корпорация*, все воспоминания должны сводиться к обладанию теми или иными товарами, но не к памяти об отношениях с людьми и в семье. Люди должны восприниматься только в связи с товарами (а не товары в связи с людьми). Яркие события в жизни должны быть связаны с брэндами. Праздники – это покупка и получение в подарок товаров. Исторические даты должны быть представлены как даты выпуска тех или иных товаров (например, первого автомобиля серии, кинофильма, рок-альбома, спортивного события, рождения знаменитости²) или изобретения тех или иных технологий, которыми владеет корпорация.

¹ Как говорили классики, товарно-денежные отношения при капитализме носят всеобщий характер.

² Для корпорации знаменитость – это не человек, а товар и брэнд.

На уровне *метрополия – колония*, в идеальном случае история должна перестать существовать вообще, ибо она представляет потенциальный источник противоречий с образом метрополии, создаваемым в сознании колонии. История самой колонии должна быть окрашена в негативные цвета (отрицательно заряжена), чтобы у жителей она в принципе вызывала неприязнь, и не было желания её изучать. Образ метрополии должен быть идеален и ярок.

На уровне борьбы *религий*, история конкурирующей религии должна быть переписана в чёрных тонах и представлена как отсутствие культуры и цивилизации. Из истории должны быть убраны упоминания о событиях и личностях, связанных с другой религией. Наоборот, память об известных открытиях, событиях и деятелях господствующей религии должна активно поддерживаться.

Особенностью религии денег является то, что она в принципе не любит историю, опять-таки в силу того, что любая история потенциально ограничивает дёрганье за точки привязки сознания ради нужд сегодняшнего дня.

* * *

Управление *настоящим* мы уже описали выше. Ещё раз подчеркнём, что все точки привязки сознания должны быть заменены контролируруемыми.

Почему, например, в современной Орде почти не известны классические книги Жюль Верна, Фенимора Купера или Марка Твена, хотя это история самой Орды?

Почему они заменяются убогими чтивами вроде Гарри Поттера и Бэтмена? Почему по Гарри Поттеру снимаются многомиллионные фильмы, и выпускается масса товаров с его символикой?

Почему в магазинах можно найти какую-то книгу-поделку современного «писателя», представляющую собой компиляцию Робинзона Крузо, Капитана Немо и Гулливера, но нельзя найти оригинальных книг?

Ответ прост – персонажи классических книг являются сильными точками привязки, но они не защищены авторскими правами, соответственно корпорации не могут контролировать их. Поэтому они вышибают их из сознания полностью подконтрольным Гарри Поттером. Другая причина в том, что классические персонажи ещё и ведут себя не по правилам религии денег.

Управление желаниями

Рассмотрим управление точками привязки *будущего* – желаниями.

Природа человека такова, что правильное управление желаниями гораздо важнее, чем управление прошлым или настоящим. Ради будущего человек готов жертвовать настоящим, и тем более прошлым. Удовольствие человеку доставляет процесс достижения определённой цели, процесс выполнения определённого желания. Поэтому полного управления человеком можно добиться только за счёт задания его *целей*.

Мы можем рассматривать желания как точки привязки с очень высоким зарядом, обладания которыми хочет добиться человек. В традиционных религиях понятия цели жизни и счастья – очень сложные и многосторонние. В религии денег всё просто – это захват товаров и денег в частную собственность.

Немало поганых ставит своей целью просто накопить определённую сумму на банковском счету – «сделать» миллион, два, десять. Заметим, насколько это в чистом виде религиозное удовольствие – человек просто думает, что его имени соответствует некая циферка в компьютере, и одна эта «мысль» доставляет ему счастье и составляет цель его жизни.

* * *

По сравнению с другими обществами, религия денег немало преуспела в задании желаний и создала целые «отрасли» по *производству желаний* – рекламу, маркетинг, пи-ар.

Весь ежедневный язык поганых перестроился с языка отдания указаний, высказывания пожеланий или советов, на язык управления желаниями.

Обычный человек говорит: «Вам надо приходить на работу к 9 утра; для этого компьютера надо купить новый монитор; вам надо быть более активным».

То же самое поганый произнесёт так: «Вы хотите приходить на работу к 9 утра; вы хотите купить новый монитор для компьютера; вы хотите быть более активным».

Сравните два утверждения:

«Ты должен любить свою Родину».

«Я хочу любить свою Родину».

Если их будут периодически повторять люди с экрана телевизора, то какое выражение вам больше понравится, и какое произведёт больший эффект?

Появился даже специальный термин – «объект желания». В рекламе постоянно используется задание обладания объектом желания как мечты человека. Этот автомобиль – твоя мечта, это украшение – объект твоего желания.

* * *

Отметим, что, с точки зрения управляющего, желания могут быть как выполнимыми, так и заведомо невыполнимыми.

На уровне *человек – корпорация*, как только покупатель достигает цели – приобретает товар – ему тут же устанавливается новая точка привязки, новая цель. Следующий класс автомобиля, следующая в «линейке» модель компьютера или более массивный дом, более крупный драгоценный камень. Главное – чтобы сознание оставалось привязанным к автомобилям, компьютерам или драгоценностям, чтобы желания не выходили за рамки прилавка.

На языке позапрошлого века истинная речь корпорации звучала бы как: «Не смей покупать товары в соседней лавке! Не смей думать ни о чём, кроме моих товаров!».

На языке управления желаниями эта же речь звучит примерно так: «Ты хочешь мои товары. Ты хочешь думать только о моих товарах. Ты хочешь покупать только мои товары. Только мои товары приносят тебе удовольствие, престиж и власть».

На уровне *метрополия – колония*, метрополии должны задавать все желания в колониях, быть раем, идеальным обществом, к которому *захотят* стремиться колонии.

Пока метрополии задают желания в колониях, задают образцы для подражания, колониям невозможно догнать их в принципе. Если только колония приблизится к контролю над ключевой точкой привязки, то будет заменена эта точка, заменена цель, заменено само понятие того, что является идеалом на данный момент. Слабым странам невозможно «догнать и перегнать» метрополии. Они могут выиграть, только если они сами начнут задавать себе цели.

Самым худшим видом управления является тот, который задаёт заведомо невыполнимые желания, но сам не осознаёт этого. Рано или поздно управляемый отчаётся, и тогда он просто перестанет подчиняться управляющему вообще. Уж лучше вообще не задавать желания, чем ставить невыполнимые.

* * *

В управлении желаниями очень важно управлять общением. Как мы уже отмечали, средний человек хочет быть «как все», он хочет того же, чего хотят все.

Каналы доступа к сознанию

Для управления отражением необходимы каналы доступа к сознанию. Можно выделить два уровня каналов – каналы доступа на уровне человека (зрительное изображение, звук, осязание, обоняние, абстрактное мышление и так далее) и каналы информационного доступа к массовому сознанию.

Напомним список каналов доступа к массовому сознанию, который мы привели в предыдущей главе:

- разговорный язык
- телепередачи
- радиопередачи
- газеты и журналы
- кинофильмы и видеофильмы
- компакт-диски и аудиокассеты
- компьютерные игры
- веб-сайты
- концерты и представления
- книги
- занятия в ВУЗах
- занятия в школах
- экскурсии
- церковные службы
- хождение по магазинам и офисам

На уровне чувств управление массовым сознанием сводится к работе с неподвижным и подвижным изображением, текстами и звуком. Запахи частично применяются в газетах и журналах и розничной торговле.

* * *

Как мы уже отмечали, основным каналом доступа является телевидение. В среднем американском доме есть 3 телевизора. Дети и подростки смотрят телевизор 3.5 часа в день. Средний взрослый американец смотрит телевизор 5 часов в день. Если откинуть время сна и 8-часового рабочего дня плюс время на дорогу, то он проводит у телевизора практически всё свободное время¹.

Интересно, что по-английски телепередачи так и называются – programming, то есть программирование [сознания].

Привязка человека к телевизору гораздо сильнее в городе, чем в деревне. Особенностью города, по сравнению с живой природой, с лесом, полем, огородом, домашними животными, является его мёртвое однообразие. В городе сознанию человека становится нечего отражать, ибо оно каждый день сталкивается с неизменяющейся материей, для которой уже давно созданы отражения. Городской человек гонится за новыми товарами просто для того, чтобы у него появились хоть какие-то новые впечатления, чтобы нарушить монотонность своей жизни.

Поэтому в условиях города телевизор становится чуть ли не единственной постоянно меняющейся частью мира. Но телевизор предлагает мозгу готовые образы, готовые отражения.

Религия денег управляет отражением, пытаясь монополизировать всё, что изменяется вокруг человека. Она сознательно уничтожает или удаляет из окружения человека живое, чтобы или продать человеку изменения (цветы в магазине², новый вид витрины, новую упаковку), или продать и вставить ему готовый образ.

* * *

Надо чётко представлять, что с точки зрения бизнеса, основная функция любого из каналов СМИ – это не новости, не информация и не художественные достоинства. Это контроль сознания человека.

Стоимость (valuation) многих Интернет-компаний прямо оценивается по числу «eyeballs», «глазных яблок», которые прикованы к сайтам этой компании, то есть по количеству сознаний, которые она контролирует.

Рейтинг теле- и радиопередач, а соответственно и стоимость рекламы в них, тоже напрямую оценивается по числу зрителей, которые смотрят или слушают ту или иную передачу. В гляцевых журналах стоимость рекламы, которая является главным источником их доходов, определяется количеством читателей.

¹ В выходные работа заменяется шопингом по магазинам.

² Кто станет покупать цветы в деревне?

Концентрации капитала соответствует концентрация собственности на каналы управления сознанием. 100 крупнейших корпораций США покупают 75 процентов рекламного времени на коммерческом телевидении и 50 процентов на общественном ТВ.

В Америке очень много телевизионных каналов, широкоэвещательных, спутниковых, кабельных, местных и общих. Но каналы, которые смотрят 2/3 всех телезрителей, контролируются шестью крупнейшими компаниями¹. Шесть человек могут единолично, и никому не отчитываясь, решать, что показать, и что не показывать двумстам миллионам.

* * *

На уровне *колоний*, метрополиям крайне нежелательно, чтобы в колониях сохранялись свои национальные каналы доступа к сознанию, точно так же, как им не нужна развитая национальная промышленность. Метрополии пытаются полностью вытеснить местное кино, телепередачи, музыку, содержание газет и журналов (естественно, под видом экономической нецелесообразности)².

Откройте популярные в России гляцевые журналы и подсчитайте, сколько статей посвящено западным темам и знаменитостям (или подражанию им), а сколько посвящено русским. Просмотрите обычную программу телепередач и подсчитайте, сколько в ней импортных передач или сделанных по американским шаблонам. Подсчитайте, какой процент отечественных фильмов идёт в кинотеатрах.

С другой стороны, по американскому телевидению не показывают ни одного мультфильма³, телепередачи или репортажа, созданных где-либо, кроме США и Великобритании. Изредка показывают иностранные фильмы, но их даже не дублируют, ограничиваясь субтитрами.

Тот же подход применяется к историческим памятникам и музеям. Правительства колоний находятся под постоянным нажимом с целью закрытия музеев и сокращения расходов на них как «экономически» неоправданных. Наоборот, каждый пивной бар в метрополии приобретает историческое значение.

Рассматривая другие каналы доступа, надо отметить, что корпорации и метрополии пытаются активно войти во *все* каналы и внедрить через них свои точки привязки.

¹ Это до дерегуляции, проведённой в июне 2003 года.

² Часто и под лозунгом «демократичности». Если жители колоний сами владеют телеканалами, то это неправильно, потому что они действуют в своих личных интересах и ограничивают свободу слова. Зато если телеканалом владеют из метрополии, такой канал абсолютно объективен, непредвзят и демократичен. Он не преследует своих интересов, он просто занимается благотворительностью в отношении нецивилизованных туземцев.

³ Кроме японских «аниме» с сюжетами вроде войны банд роботов после термоядерной войны.

ОПЕРАЦИИ С ТОЧКАМИ ПРИВЯЗКИ

I.

Исходный и желаемый набор точек привязки

Теперь обсудим подробнее, как именно осуществляется перепрограммирование сознания человека. Мы немного поиграем в дьявола. К сожалению, методы насилия над сознанием применяются так часто и так массово, что единственный способ борьбы с ними – научить каждого этим методам и защите от них.

Представим, что перед нами человек, сознание которого мы хотим изменить. Для начала надо определить нынешнее состояние его сознания, его *исходный набор точек привязки*.

Надо определить, к каким точкам сейчас привязано его сознание, и каковы заряды этих точек. Следует также отметить те точки, которые контролируются управляющим в данный момент, и те, которые не контролируются.

Иными словами, нам надо составить «карту» его сознания¹, или определить то множество точек, над которыми мы будем проводить операции.

Далее, нам надо составить желаемый, *конечный набор точек привязки*. Если мы хотим управлять человеком, то надо заменить все неконтролируемые точки контролируемыми. Кроме того, надо поменять заряды всех точек соответственно нашему желанию.

* * *

Для примера приведём фрагмент исходного набора точек привязки советского человека 1985 года: «Родина, партия, город, завод, семья, дача, соседи, книги...»

Фрагмент нового желаемого набора: «Деньги, доллар, банк, фирма, секс, стиль, авто, статус...»

Исторически на Западе кальвинизм и прочие протестантские течения как раз и выполнили функцию переходных мостиков для сознания между точками привязки христианства и точками привязки религии денег. Сначала богу постепенно были преданы черты денег, после чего замена бога на идола не составила труда. Подробно процесс изменения сознания протестанта описал Макс Вебер в работе «Протестантская этика и "дух капитализма"»².

* * *

¹ Термин нейролингвистического программирования.

² Доступна по адресу <http://aecon.narod.ru/knigi.html>. Протестантство первыми приняли именно богатые города и зажиточные классы. По сравнению с католиками, среди протестантов был и гораздо выше процент тех, кто шёл в точные и математические науки и ремёсла и, естественно, в бизнес.

Наибольшее значение имеют *оперативные* точки привязки сознания. Сознание любого человека ограничено, поэтому он может оперировать конечным числом понятий, обычно не более полутора десятков.

Если добиться контроля над состоянием не всего сознания, а только его оперативной части, если удерживать в оперативной зоне контролируемые точки привязки, то этого будет в целом достаточно для управления всем человеком.

Те точки, которые долго не появляются в оперативной зоне, постепенно забываются и перестают иметь значение.

* * *

Для массового управления сознанием важны следующие *типы* точек привязки (поскольку именно эти типы передаются каналами массового доступа к сознанию):

- изображения
 конкретные (фотографии, рисунки, движущиеся картинки)
 абстрактные (символы, логотипы, схемы)
- звуки
 мелодии, напевы, звуки слов
- слова
 язык, лексикон¹

* * *

Действия с наборами точек привязки можно свести к трём базовым *операциям*:

- **введение** новой точки привязки,
- **удаление** существующей точки привязки
- **смена заряда** точки привязки.

Введение точки привязки

Первая операция – введение новой точки привязки в оперативную зону сознания.

Что для этого надо? Чтобы изображение постоянно попадалось человеку перед глазами, звуки постоянно достигали его ушей, и чтобы он постоянно сталкивался с употреблением слов, которые мы хотим ввести в его оперативное сознание.

Если ребёнка учат, например, литературе, то эту роль выполняет учебник, учитель, домашние задания. «Повторение – мать учения».

Обучение, как правило, это открытый процесс. Точку привязки можно ввести и *скрыто*, просто предъявляя её много раз человеку «невзначай». Можно показать бренд фирмы в рекламе по телевизору, в журнале, на рекламном щите на улице, упоминать его в новостях, и так далее. Главное – ввести его в сознание человека.

¹ Напомним, что язык – это набор готовых отражений.

* * *

На введение новых точек привязки будут влиять *частота, продолжительность и очерёдность* их упоминания.

Например, если каждую программу новостей начинать с курса доллара, это будет более сильным введением, чем упоминание курса в конце программы или не во всех новостях.

* * *

На силу введения влияет *заряд* точки в пространстве – *важность*, значительность и во времени – *срочность*.

Информация, преподносимая как важная и срочная, всегда сильнее вписывается в сознание, чем второстепенная и заурядная.

* * *

Следующий фактор – это *фон*, на котором вводится точка привязки. Где легче поставить яркую точку – на сером листе бумаги или в пёстром лесу? Где легче поставить точку – в пустоте или среди множества других точек?

Чем более примитивен и узок мир человека в целом, тем проще внедрить в него контролируемые точки привязки. Поэтому управляющий объективно заинтересован, чтобы подавить или удалить все остальные яркие точки, опустошить и осерить мир человека.

Рекламный ролик по телевизору – очень яркое пятно в городе. Поместите этот же телевизор среди цветущего леса, и эта реклама едва ли вообще обратит на себя внимание¹.

Кого привлекут духи в лесу или в ромашковом поле, кто станет покупать таблетки витаминов в деревне?

Удаление точки привязки

Вторая операция – удаление существующей точки привязки из оперативной зоны и, затем, из сознания вообще. В идеале удалению подлежат все неконтролируемые точки привязки.

Можно выделить пять основных способа удаления:

1. Изъятие из внешнего мира.
2. Замена аналогичной контролируемой точкой.
3. Дробление точки и удаление по частям.
4. Удаление фоном.
5. Замыкание точек с противоположными зарядами.

* * *

¹ По этой же причине автомобили и прочую технику делают исключительно блестящей – на фоне однообразного асфальта.

Самый простой способ – «с глаз долой – из сердца вон». Надо *изъять* из окружения человека всякие упоминания об уничтожаемой точке привязки.

Из жизни лечащегося от алкоголя уберите всё, что связано с бутылкой. Самоубийце не должна попадаться на глаза верёвка. Из книг и учебников вырежьте фотографии врагов народа.

* * *

Второй способ – замена аналогичной точкой. Очень важно, чтобы место удаляемой точки не пустовало, а было *заменено* новой, контролируемой.

Снимите старые символы, нарисуйте новый логотип, замените герб страны брэндом пепси. Выключите старые песни, поставьте новые, замените гимн рекламным припевом. Перестаньте употреблять обычные слова, замените их вновь придуманными, замените русские слова английскими, а ещё лучше матными. Снесите памятники, вместо них поставьте рекламные щиты. Переименуйте улицы и города, смените названия органов власти и названия предприятий. Смените название страны – и вы получите совершенно новый мир, хотя с материалистической точки зрения ничего не изменилось.

Удаление действует не на всех одинаково. Часть людей будет продолжать помнить, поэтому важно отсечь остальных от этой памяти. В этом случае религия денег занимается *расшатыванием* сознания в целом. Она приучает к презрению к старшим и ко всему «старому»; создаёт культ новизны. Всё, что новое – лучше просто потому, что оно новое. Человек привыкает к частой и автоматической замене точек привязки.

* * *

Третий способ – *дробление* целой большой точки на маленькие составляющие.

Чтобы уничтожить страну, её надо разделить на куски. Таким же образом в сознании людей можно заменить понятие страны понятиями отдельных республик и областей, даже не проводя физического разделения. Люди перестанут считать себя частью целого.

Понятие семьи сложно удалить из сознания, но его легко разделить на понятие отдельных индивидуальных «личностей», которых мало что будет связывать.

Этим же способом можно бороться и со страхами. Один большой страх перед «мощью» Америки разделите на много маленьких фобий и победите каждую по отдельности.

* * *

Четвёртый способ – удаление *фоном*. Как яркую точку сложно поставить на пёстром фоне, точно так же яркую точку можно не удалять, а просто заглушить пёстрым фоном. Окружите уничтожаемую точку яркими соседними, и она забудется сама собой. Забейте новости о скандале Клинтона новостями о войне в Югославии.

* * *

Самый коварный способ удаления – короткие замыкания в сознании. Допустим, у нас есть точка привязки с высоким зарядом, которую не удаётся ни замолчать, ни заменить новой. Тогда следует найти в сознании человека любую другую точку с противоположным зарядом, и связать эти две точки, замкнуть их.



В результате в сознании возникнут такие искажения, что выключится весь блок, весь участок, в котором расположено замыкание. Это не только удалит точку, но и опрIMITИВИТ сознание в целом, что сделает его более удобным для управления.

Самое высокозаряженное понятие верующего – бог и его представитель на земле, святая церковь. Закоротите его с самым негативным – муками ада. Получим рассказы об инквизиции.

Один из самых больших грехов христианства – растление малолетних. Замкните его с самыми большими праведниками – священниками и кардиналами. Получим дело кардиналов Бостона.

Самое высокое понятие в России – Родина. Замкните его с понятием смерти. Получим «репрессии».

Возьмите идеал светлого будущего – коммунизм, и закоротите его с чёрным обществом смерти – фашизмом. Получим «красно-коричневых».

* * *

Представьте, что поганый забрался в наше общее сознание. Он ползает по нему, находит точки с высоким и низким зарядом и закорачивает их. Ему абсолютно всё равно, какие это точки, его цель – просто замкнуть, омертвить. Поганый сидит, смотрит на искры, радуется, улюлюкает, слюной исходит. Ждёт, когда ему удастся окончательно всё уничтожить.

Изменение заряда точки привязки

Напомним, что заряды точек привязки в конечном счёте определяют, что такое хорошо и что такое плохо.

Выделим три основных способа изменения заряда:

1. Напрямую.
2. Через органы чувств.
3. Через связывание с другими точками привязки

* * *

Самый простой способ – поменять заряд *напрямую*.

Расхвалить или обругать, используя прилагательные, ярлыки, клички. Сказать, что этот товар-бренд хороший или плохой, исключительный или заурядный, великолепный или дефектный, чёрный или белый и так далее.

Даже такой простой способ эффективен при многократном повторении, а также при воздействии на детей, подростков и людей с нетвёрдым сознанием.

Но этот способ относительно открыт, легко отслеживается и может быть заблокирован инстинктом самозащиты сознания.

* * *

Другой способ – задание зарядов через *органы чувств*.

Например, задание отрицательного заряда плохой оценки в школе через наказание ремнём, или пожатие руки за успехи. На уровне общества это тюремные наказания за преступления. Сюда же можно отнести наказание голодом и холодом за неспособность заработать нужное количество долларов.

Этот способ весьма действенен, но он тоже открыт, а потому вызывает сопротивление. К тому же физическими действиями можно заставить человека работать ради необходимого, но практически невозможно ради приобретения товаров удовольствий.

* * *

Третий, скрытый, самый распространённый и эффективный способ – *связывание* точки с другими точками, уже имеющими в данном сознании высокий заряд. Этот способ мы рассмотрим ниже.

II.

Присоединение, ведение, изменение

Подробнее рассмотрим, как подойти к комплексному проведению операций по введению, удалению и смене заряда точек привязки.

Можно выделить три этапа¹:

1. присоединение,
2. ведение,
3. изменение.

* * *

¹ Похожие этапы подробно описаны в нейролингвистическом программировании (НЛП) и в книгах Дэйла Карнеги.

На этапе *присоединения* надо понять человека, группу людей или общество. Надо изучить их исходный набор точек привязки: определить, какие точки находятся в оперативном сознании и их заряды, а также наиболее сильные спящие точки привязки.

Надо понять систему ценностей людей, научиться говорить на их языке. Далее, надо определить внешнее окружение человека или группы; определить, на какие каналы доступа к сознанию они лучше всего реагируют, какие органы чувств у них сильнее всего задействованы. Следует также понять степень гибкости их сознания и уровень защитных механизмов.

На языке маркетинга это называется исследованием рынка и целевой аудитории.

* * *

На этапе *ведения* надо завоевать доверие. Надо создать у людей впечатление, что вы понимаете их, разделяете их взгляды, вам близки их ценности, у вас с ними много общего. Затем надо развить их мысли, показать им, что вы знаете как, или, по крайней мере, хотите достичь тех же целей, что и они. Показать, что вы хотите помочь им.

Типичной ошибкой управляющего является попытка ввести или аргументировать изменения, исходя из своей логики, своих ценностей, а не из логики и ценностей управляемого. С другой стороны, так обычно поступают те, кто хочет добра управляемому. Насильник гораздо хитрее.

* * *

На этапе *изменения* можно проводить операции по введению, удалению или смене зарядов (при этом опять отталкиваясь от исходного набора управляемого).

Подход присоединение–ведение–изменение гораздо более эффективен, чем попытка заставить человека что-то сделать силой, приказом или авторитетом.

Можно представить себе это так. Вы хотите изменить направление движения автомобиля. Подход в лоб – остановить его и приказать ехать в другую сторону. Скрытый подход – подсесть в автомобиль, проехать вместе с водителем, постепенно уговорить водителя, или самому сесть за руль и увести машину в нужном направлении¹.

На уровне общества, в христианское сознание новые ценности надо вводить через христианские ценности. Например, через сочувствие, как нам продемонстрировал раввин Каплан (см. 4-ю главу). В поганое сознание идеи вводятся только через страх и жадность.

¹ Много занимательных примеров присоединения и управления отражением из детективной области можно найти в сборниках рассказов Г.Честертонга об отце Брауне и воре Фламбо. См. также книгу А.Воеводина «Стратегемы – стратегии войны, манипуляции, обмана». Обе книги доступны на www.lib.ru.

Алгоритм введения и изменения заряда точки привязки

Обобщая, можно предложить следующий упрощённый алгоритм изменения сознания.

1. Выберите точку привязки, которую вы хотите ввести или изменить в заряде.

Обычно это товар или бренд.

2. Перечислите точки привязки, которые имеют высокий заряд (как положительный, так и отрицательный) в сознании управляемой группы людей.

Самый простой подход – отталкиваться от тех точек привязки, которые заданы человеку природой на уровне инстинктов и универсальны для всех людей.

Это жажда, голод, чувство безопасности, половое влечение, красота тела, вид неба, моря, солнца, растений и животных, вид детей.

В религии денег нет необходимости особо исследовать – сознание групп потребителей уже обработано и выставлено на продажу. В него заранее внедрены высокочаряженные точки привязки, которыми вы можете, за плату, воспользоваться. Это знаменитости; «раскрученные» бренды, а также «раскрученные» фобии.

3. Определите ту исходную точку привязки, с которой вы будете связывать вводимую точку привязки.

Желательно, чтобы исходная связываемая точка привязки имела хоть какую-то логическую или ассоциативную связь с вводимой. Для выбора этой исходной точки можно просто порассуждать; воспользоваться словарями или специальными компьютерными программами¹. Можно просто задать поиск вводимого слова на Интернет и посмотреть, в каком контексте оно встречается.

Если нет подходящих оперативных точек привязки, можно воспользоваться одной из высокочаряженных спящих точек, но предварительно потребуется её «размораживание», ввод в оперативную зону.

4. Определите, как будут связываться вводимая и существующая точки привязки.

Для массового потребителя наличие реальной связи не имеет значения. Можно заменить её чисто формальной.

Связывание *изображений* проводится через простое совмещение, а также по сходству в форме, цвете, ритме, движении и так далее.

Связывание *звука* – наложением (например, рекламных слов на известную мелодию), похожестью (красиво звучащим словом², рекламной мелодией на известный мотив или более сложным музыкальным сходством).

¹ На американском рынке известна программа ассоциативных связей IdeaFisher.

² Очень важно, чтобы торговые марки красиво звучали. Существуют фирмы, специализирующиеся на подборе правильно звучащих слов. Есть целые теории, как это делать (например, в названии технически сложного бренда хорошо использовать звуки типа «кс»), латинское X – Xerox, Xplay, SSX, FX, Tektronix и та далее).

Связывание *слов и понятий* – употреблением в контексте, ассоциациями, логическим и псевдо-логическим выводом.

Эффективна и связь «*наискосок*» – связывание зрительного образа с заряженной звуковой точкой привязки, связывание слова и звука, слова и зрительных образов.

* * *

Рассмотрим пример использования этого алгоритма.

Шаг 1. Вводимый товар – пачка сигарет.

Шаг 2. Универсальная высокозаряженная природная точка привязки – женское тело.

Шаг 3. Готовая высокозаряжённая точка привязки – знаменитость.

Шаг 4. Связывание по изображению – фотография полуголой женщины.

Результат. Получаем на упаковке сигарет фотографию кинозвезды в купальнике, курящей сигареты данной марки.

* * *

Наибольшего эффекта можно добиться не тонкими ассоциациями, а наиболее частным повторением и наиболее громким и ярким выражением. С другой стороны, изображения действуют во много раз сильнее, чем слова.

Можно ввести в сознание что угодно и как угодно. Это будет определяться только зарядом точки, от которой идёт привязывание, количеством купленных каналов доступа к сознанию и конкуренцией, поскольку появится множество похожих по виду и звуку точек привязки, которые конкуренты заходят ввести в сознание, воспользовавшись ситуацией.

Следует также обратить внимание на «беспризорные» точки привязки. Периодически в массовом сознании возникают высокозаряженные точки привязки, которые никем не управляются в силу того, что предыдущего управляющего не стало, а новый по какой-то причине не может или не хочет управлять ими. В таком случае, вместо того, чтобы вводить свои новые точки привязки, можно перехватить управление непризорными¹.

Нашей целью не является научиться менять чужое сознание, поэтому мы не будем останавливаться на практической работе алгоритма. В следующей главе мы подробно рассмотрим защиту от вторжения в сознание.

В середине 1980-х Джeneral Моторз выпустила брэнд автомобиля Nova («Нова»). Название было выбрано, чтобы подчеркнуть новизну технологий. Когда начался экспорт автомобиля в Мексику, новые технологии вызвали издевательства со стороны мексиканцев. «No va» переводится с испанского как «не едет».

¹ В России этим занимается, например, господин Жириновский.

Изменение гибкости сознания

Для частой или сильной смены точек привязки требуется постоянное расшатывание связей в сознании между точками привязки. Чем слабее эти связи, тем легче вырвать одну точку и посадить новую¹.

Связи между точками существуют в *пространстве* и во *времени*. В пространстве это в основном *логика*. Во времени это *история*².

Введение новых точек привязки, изменение их заряда или удаление замыканием гораздо проще осуществить в прошлом, чем в настоящем. Причинно-следственные связи в прошлом гораздо слабее, их легче заменить, их сложнее проверить практикой. Поэтому стравливать или объединять людей можно, меняя их историю. Улучшать свой имидж или ухудшать имидж конкурента опять-таки проще в истории, чем в настоящем.

Также проще делать изменения в будущем, чем в настоящем – логически связи будущего в принципе предсказать очень сложно. В будущем можно обещать золотые горы или создавать страхи, которых нет сейчас.

В целом, разрушение логики и уничтожение истории приводит к резкому повышению управляемости сознанием.

Надо понимать, что у сознания должна быть определённая гибкость. Если связи слишком жёсткие, раз и навсегда заданные, то это приводит к невозможности развития сознания и к возникновению противоречий и конфликтов там, где их можно избежать всего небольшим изменением.

Сильное сознание готово легко менять второстепенное, но твёрдо стоит на основополагающих принципах.

* * *

Эволюция сознания человека шла в направлении увеличения гибкости. Как мы отмечали в 4-й главе, сознание крестьянина было малоподвижным и очень твёрдым. Сознание рабочего стало гораздо более гибким, но во многих отношениях оно оставалось твёрдым. Сознание информационного человека, подверженного постоянному насилию, сначала разжижело, а потом стало и вовсе газообразным, следующим дуновению моды.

Мы можем провести оценку разжижения сознания по частоте смены базовых точек привязки. Мы заметим, что на протяжении последних веков она резко возростала, а в наши дни достигла критической скорости. Жизнь человека переворачивается каждые несколько лет, а отцы и дети словно живут на разных планетах.

Непосредственное влияние на гибкость сознания оказывают средства доступа к сознанию. До изобретения книгопечатания главным каналом было устное слово или редкие ручные

¹ Процесс частой смены точек привязки напоминает удаление естественных зубов, замену их вставной челюстью и затем периодическую замену вставной челюсти.

² Что напоминает нам о требованиях к научной картине мира – логическая и историческая непротиворечивость.

писания. Этот канал был весьма ограничен, поэтому он просто не мог вместить много информации о связях как в пространстве, так и во времени.

Книга стала идеальным средством для роста общественного сознания. С одной стороны, она могла сохранять бесконечное число связей. С другой стороны, она прекрасно сохраняла историю. С третьей стороны, она не даёт абсолютно готовых зрительных образов, но заставляет сознание работать над их восстановлением, при этом проверяя их практикой окружающей жизни.

Появление телевидения, появление искусственно создаваемых, но выглядящих как настоящие, готовых для потребления отражений, позволило полностью уничтожить как логические связи в пространстве, так и историю.

Готовые наборы точек привязки

Вместо того чтобы вводить-выводить точки привязки по отдельности, часто используется метод задания готовых наборов точек привязки. На языке религии денег это называется *стилем*.

Подчинение стилю упрощает и управление отдельным человеком, и разбивает всех людей на небольшое количество хорошо управляемых групп. Стил – это полный аналог языческого культа или секты. Человеку не надо рассуждать, он действует согласно заданным правилам или изредка спрашивает совета у жрецов своего культа – в редакции соответствующего журнала.

Важным элементом задания стиля является его носитель, модель поведения, модель подражания – поп-знаменитость. Обычно стили строятся вокруг знаменитостей и умирают или изменяются с уходом их со сцены.

Надо понимать, что стили используют все каналы доступа к сознанию и задают абсолютно все стороны жизни – внешность, одежду, поведение, общение, ценности, а главное – покупки.

* * *

Одним из вариантов задания готовых наборов точек привязки является и современное западное «образование». Оно – словно определённая ограниченная программа, которая закладывается в сознание студента, чтобы он смог выполнять ограниченный же набор действий. Не случайно и проверка знаний студента ничем не отличается от проверки работоспособности компьютерной программы – данные на входе в виде вопроса, данные на выходе в виде выбора одного из готовых вариантов ответа.

Эффективность этого «образования» в том, что человека ещё и заставляют платить за этот набор точек привязки. Если мы посмотрим на прайс-листы ВУЗов, то там прямо и указана цена в розницу, цена за курс или кредит. В будущем можно будет брать отдельную плату за каждое понятие.

Это раньше образование занималось воспитанием личности, творчества, самостоятельности. Сегодняшний студент – это робот, который платит за каждый кусок программы, который ему позволят загрузить в себя.

Для более развитых сознаний, которые не удовольствуются набором стиля от Бритни Спирс, религия денег использует способ загона в глубокие, но очень узкие пространства точек привязки. Такие люди становятся исключительными специалистами в какой-то области науки, но совершенно не ориентируются в происходящем в целом. Выйдя за пределы своей лаборатории, они мало чем отличаются от остальных потребителей.

* * *

И наконец, вместо смены отдельных зарядов, с которой можно бесконечно спорить, и вместо задания набора, который не все примут, используется общая *смена точки отсчёта*.

Мысли людей постепенно загоняются в такую область, из которой все заряды автоматически изменяют свои значения или знаки. Когда человек читает книгу или смотрит фильм, он как бы мысленно становится на точку зрения автора, он непроизвольно восстанавливает ту проекцию, из которой смотрел автор. Если правильно использовать подход присоединения – ведения – изменения, то почти любого человека можно увести в новую точку отсчёта.

РАБСТВО СОЗНАНИЯ В РЕЛИГИИ ДЕНЕГ

I.

Рабство сознания

Как мы помним, сутью религии денег является получение удовольствия от насилия. Эволюция насилия проходила от физического к товарному, затем к финансовому. История совершила полный виток спирали, и новой старой вершиной развития стало прямое насилие сознания.

Рабство сознания, как и физическое рабство, означает полный контроль действий человека. Рабство сознания означает контроль каждой точки привязки и удержание человека в заданном наборе точек.

* * *

Давайте посмотрим, как идеология свободного рынка, идеология Адама Смита, как экономические принципы специализации, абсолютного и сравнительного преимущества применяются к сознанию.

Как мы помним из 7-й главы, принцип абсолютного преимущества гласит, что преимущество получает тот, кто имеет возможность произвести продукт с меньшими затратами. Принцип сравнительного преимущества означает, что специализироваться на выбранном товаре должен тот, у кого меньше стоимость продукта, от которого приходится отказаться ради производства выбранного продукта.

Как мы отмечали, это принципы ведения рабовладельческой плантации, принципы выбора того, как получить максимальную прибыль и как добиться максимальной эксплуатации рабов.

Применяя эти принципы к сознанию одного человека, религия денег делает сознание человека *рабовладельцем своего тела* и *рабовладельцем самого себя*. Сознание начинает искать, какая часть тела или какая часть сознания должна и может получить максимальную выгоду, и какая часть тела имеет «меньшую стоимость» и потому она подлежит принесению в жертву, насилию и эксплуатации со стороны других частей тела¹.

Целью сознания становится увеличение внешнего дохода, которые приносят тело и сознание, ради увеличения внешнего потребления телом и сознанием. Сознание стремится самовыжать из себя как можно больше, насиловать само себя как можно больше для того, чтобы затем потребить как можно больше².

* * *

¹ Посмотрите на тело и сознание спортсменов.

² В художественной форме это описано Ф.Кафкой.

На уровне общества управление сознанием в религии денег приводит к постоянному насилию сознания одних людей над другими. Подобно тому, как в средние века велась тотальная война физическим оружием, и по Европе мог проехать только вооружённый всадник, в наши дни ведётся тотальная война сознания каждого с каждым.

Мир религии денег стал адом, в котором живут одни дьяволы, бесконечно насилующие друг друга, но пытающиеся выглядеть как ангелы.

Побеждает в этой войне и поработывает тот, кто может лучше насиловать сознание другого человека. Как и в любой войне, результатом становится всеобщее разрушение, огрубление и озверение как индивидуального, так и общественного сознания.

Уничтожение способности мыслить

Одним из главных условий полного контроля сознания является уничтожение способности человека создавать свои точки привязки, способности мыслить.

Подавление мышления начинается с отсутствия необходимости думать для поддержания ежедневной жизни. Готовые товары в магазинах на любой случай полностью отучают от способности шевелить руками или мозгами.

В воздействии через каналы, эффективным способом подавления стало постоянное забивание оперативной зоны сознания заведомо высокозаряженными точками привязки – насилием, сексом, грубостью, яркими цветами, громкими резкими звуками, мелькающим, постоянно меняющимся изображением¹.

Ещё один способ – это создание огромного потока информационного шума, в котором человек перестаёт ориентироваться и хватается за наиболее часто повторяемые и наиболее громкие сигналы.

* * *

Способность мыслить в первую очередь развивают воспитание и обучение детей. Соответственно, религия денег должна их активно уничтожать.

В религии денег воспитание неудобно родителям, которые воспринимают его как неприбыльное занятие, требующее больших затрат. Для детей воспитание – это ограничение свободы. Делай что хочешь, смотри побольше телевизор.

Как мы уже отмечали, образование сводится к загрузке готовых точек привязки, в основном конкретных фактов и алгоритмов действий, а обучением способности формировать свои мысли и суждения. И даже это образование постепенно уничтожается за ненадобностью.

В США затраты на рекламу в 1.5 раза превышают все затраты на общественное образование. В жизни среднего американца уходит полных *два года* на просмотр рекламных роликов по телевидению – два года только в паузах между фильмами и передачами.

¹ Похожий подход использовался и в прежние века, когда церкви и царские дворцы поражали входивших в них своим *блестящим* великолепием.

* * *

Общее государственное образование, которое появилось не само по себе, но в ответ на вызов социализма, сегодня быстро заменяется частным. Не важно, изменяется ли при этом принадлежность учебного заведения; важно, чтобы стала частной информация, которая пропускается через сознание учеников.

Учащиеся проводят в школе или в университете большую часть своего дня; бренд постоянно должен быть перед их глазами. Стандартный метод – спонсорство корпораций над учебными заведениями.

Учебные здания переименовываются в честь корпораций, в школах развешиваются полотна с корпоративными брендами, стенки обклеиваются рекламой, в коридорах устанавливаются торговые автоматы. По внутришкольному телевидению показывается телереклама, на школьных материалах и учебных заданиях надпечатываются бренды¹.

Корпорации спонсируют школьные экскурсии. С урока зоологии детей ведут – не в зоопарк – но в зоомагазин, торгующий животными и кормами для них. С урока биологии – в супермаркет вместо ботанического сада.

С другой стороны, корпорации финансируют университетские исследования и делают «пожертвования» своих технологий, чтобы они монопольно использовались в учебных процессах.

* * *

Около 60 миллионов студентов Америки уже учатся по учебникам, тексты которых специально изменены так, чтобы они ненавязчиво упоминали о товарах и брендах оплативших их корпораций.

Некоторые примеры школьных пособий, реально используемых в учебном процессе:

- Учебник по арифметике от фирмы Lays (производитель картофельных чипсов). Если у Джона было 10 чипсов Lays®, и он съел 5 чипсов Lays®, то сколько чипсов Lays® у него осталось?
- Учебник по психологии от фирмы Revlon (производитель косметики). Психологическое понятие самоуважения рассматривается как ощущения от хорошо или плохо уложенных волос.
- Учебник по природоведению от фирмы Exxon (нефтяная корпорация). Учебник показывает относительную безвредность для экологии утечки нефти при авариях танкеров.

В 1998 году учащегося в городе Эванс, штат Джорджия, выгнали с уроков за то, что он пришёл в школу в майке с надписью «Пепси». Эта школа имеет эксклюзивное маркетинговое соглашение с Кока-колой.

¹ В последнее время у колледжей, университетов и даже у средних школ появилось новое подспорье для пополнения бюджетов. Они предоставляют свою территорию для съёмок порно-фильмов. Студенты с удовольствием принимают в них участие как в качестве статистов, так и в качестве актёров-любителей.

* * *

В колониях все книги должны стать переводными и недоступными по цене. Школы должны учить до уровня, достаточного только для того, чтобы будущие рабы понимали команды, отдаваемые их хозяевами.

Оставшиеся местные школьные и вузовские учебники следует переписать таким образом, чтобы они полностью привязывали сознание к метрополии. В России этим успешно занимается фонд Сороса.

В целом, ВУЗы в колониях предпочтительнее закрыть вообще, а ВУЗам в метрополии надо создать ореол центров высших знаний и технологий. Каждый студент в колонии должен мечтать об учёбе за границей.

Англия давным-давно создала систему, при которой вся верхушка колоний обучается в английских школах и университетах, при этом ещё выплачивая баснословные деньги за обучение, и считая это привилегией. В результате национальные верхушки получают английский взгляд на мир и английские ценности. Даже если эти люди считают себя местными лидерами, они всё равно заведомо мыслят в рамках, которые им установлены.

* * *

Об организации образования в метрополии можно судить на примере Канады. Богатые китайские рабовладельцы посылают своих отпрысков на учёбу только в цивилизованные и передовые страны. Здесь для них специально открыты десятки частных колледжей в самых престижных районах, в помпезных зданиях с золотыми вывесками. Цветные гляцевые проспекты с фотографиями этих фасадов и титулами преподавателей рассылаются рабовладельцам по всей Азии.

Вступительных экзаменов нет. Стоимость обучения составляет 10-15 долларов в час со студента, или 1000-1500 долларов в месяц¹. Используется самый передовой метод преподавания – с той скоростью, с какой удобно студенту. Иными словами, за эти 15 долларов в час студентам просто предоставляется компьютер с обучающей программой и учебник. С вопросами можно обращаться к преподавателю.

Этот метод полностью устраивает отпрысков, поскольку сами они больше озабочены тем, как лучше провести время. Получая диплом в одном колледже, они поступают в следующий. Жизнь за границей им нравится, за время учёбы они успевают обзавестись мерседесом (при этом только стоянка около колледжа им обходится в 200 долларов в месяц). Колледж удобно расположен в деловом и торговом центре города, где они прикупают в бутиках очередные модные брэнды по 300-400 долларов за штуку.

Для сравнения, зарплата на фабриках, которыми владеют их папаши и мамыши, составляет 60-70 долларов в месяц при 80-часовой рабочей неделе.

¹ Плюс расходы на проживание от 1000 долларов в месяц.

Заглянем в учебные программы. Популярный у бизнесменов курс «Администрация Бизнеса и Менеджмент» состоит из таких глубоких предметов, как основы персонального компьютера и Виндоус, математика на уровне перевода простых дробей в десятичные и вычисления процентов (используя калькулятор; ну а что ещё надо для бизнесмена), уроки грамматики английского языка. После этих уроков английского, и даже прожив пять в англоязычной стране, отпрыск рабовладельца с трудом может сказать что-то по-английски так, чтобы его поняли.

Дети российских бизнесменов предпочитают учиться в Европе.

Замена реальных причинно-следственных связей на фиктивные

Следствием контроля сознания является необходимость замены многих причинно-следственных связей между точками привязки на фиктивные.

Посмотрите практически на любую рекламу, и вы заметите, что образы пышущих здоровьем и красотой людей или животных не имеют никакого отношения к рекламируемым ими товарам. Два никак не связанных изображения просто совмещены на компьютере.

В таких товарах как сигареты, алкоголь, псевдо-еда из фаст-фуд ресторанов, вид здоровых людей прямо противоречит реальным последствиям от использования этих товаров. Посмотрите на совмещение автомобилей и живописных видов, на обилие зелёного цвета и картинок чистой природы в образах нефтеперерабатывающих корпораций.

* * *

Наиболее сильные заряды и связи в сознании человека – это те, которые заложены на уровне инстинктов. Очень часто они приходят в прямое противоречие с управлением религии денег. Чтобы подавить эти природные связи, требуется особо сильное и непрекращающееся воздействие.

Чтобы «перезаписать» у человека такие базовые инстинкты выживания, как желание иметь детей, завести семью, испытывать сочувствие к ближнему, чтобы перевести всего желания на обладание идолом и товарами, требуется бесконечно насиловать сознание человека. Статистику этого насилия мы приводили в 5-й главе.

Иллюстрируя принцип замены реальных связей на фиктивные, добавим, что в 60 процентов сцен насилие показано как не приносящее боль, в 75 процентах сцен насильник уходит безнаказанным.

Искажение реальных связей приводит к полному искажению внутреннего мира человека.

II.

Бизнес-инструменты как средства насилия над сознанием

Как мы отмечали в 4-й главе, развитие религии денег до середины XX века было целиком связано с развитием оружия физического поражения, с развитием средств насилия над телом.

Оружие было толчком прогресса, стимулом производства, источником финансирования и внедрения большинства открытий в физике и химии.

С массовым распространением газет, и, особенно, с изобретением кино, радио и телевидения, развитие средств насилия перешло в область насилия над сознанием.

Современные бизнес-инструменты маркетинга, рекламы, анализа рынков, публич-рилэйшнз, развитие бизнеса в целом следует рассматривать как развитие всё более изощрённых средств массового насилия над сознанием, или *оружия массового поражения сознания*.

Их главной и единственной целью является захват и подчинение бизнесмену-работодателю как можно большего числа рабов сознания, установление как можно более сильного контроля над сознанием рабов.

Корпорация как деструктивная секта

Несложно определить, в каком направлении будут дальше развиваться бизнес-технологии. Сравнение методов современного маркетинга и приёмов, которые используются в деструктивных религиозных сектах, показывает, что в обоих случаях используются одни и те же подходы. Чем сильнее идеализируются брэнды, тем больше совпадают эти методы.

Ниже приводятся основные приёмы, которые были выявлены в результате исследования сект¹. Сопоставьте их с современным учебником маркетинга, и сравните с контролем сознания общества, который осуществляет рыночная экономика через СМИ.

* * *

Стадии завоевания контроля над сознанием в секте:

1. Размораживание – дезориентация, доведение до психологической аморфности и хаотического состояния сознания.
2. Изменение – создание и пошаговое навязывание новой идентичности.
3. Замораживание – закрепление новых стереотипов. Отделение от прошлого, новое имя, новый язык клише, новая группа общения.

* * *

Использование чувства вины для дезориентации сознания:

- вина собственной идентичности,
- социальная вина,
- историческая вина,
- ритуальное и публичное признание «грехов».

Формирование чувства вины наиболее широко используется на уровне контроля сознания колоний метрополией.

¹ Более подробно см. приложения к справочнику «Новые религиозные организации России деструктивного и оккультного характера», Белгород, 1997 г. Доступен на сайте www.patriotica.ru.

* * *

Условия контроля сознания – сектой и рыночной экономикой:

- Создание ощущения собственной неполноценности, при одновременном внедрении готовых моделей поведения, которые ведут к «успеху».
- Подавление прежнего поведения через вознаграждения и наказания.
- Создание плотно контролируемой системы, в которой тех, кто отступает от взглядов группы, заставляют чувствовать себя так, словно у них имеются врожденные отступления от нормы.
- Содержание людей в состоянии неведения и неспособности осознавать происходящее.
- Контроль времени человека, особенно времени на размышление.

* * *

Техники, *останавливающие мышление* – в секте и на телеканале:

- Монотонное пение, бесконечное повторение фраз и слов, скандирование, визуализации, повторяющиеся действия¹.
- Уничтожение границ личности через извлечение или внедрение признаний, страхов и секретов.
- Перегрузка сознания через усвоение массы информации за короткое время с невозможностью критической проверки.
- Неадекватное питание.

* * *

Контроль *информации* – в секте, в корпорации и в рыночной экономике:

- Утаивание информации, искажение информации, открытый обман.
- Максимальное ограничение доступа адептов к некультовым источникам информации; загрузка адептов культовой деятельностью настолько, чтобы они не имели времени думать.
- Поощрение слежки за другими участниками (объединение по парам по системе «приятельства» для наблюдения и контроля², доносительство лидеру об отклоняющихся от культовых доктрин мыслях, чувствах и поступках).
- Широкое использование созданной в рамках культа пропаганды (бюллетени, журналы, газеты, аудио- и видеозаписи, неправильные цитаты, формулировки, взятые вне контекста из некультовых источников).
- Поощрение только «хороших» и «правильных» мыслей, устанавливаемых лидером.

* * *

¹ Можно ли придумать что-то более нудное, более монотонное, более повторяющееся и более бессмысленное, чем сами числа? Не являются ли циферблат часов, счётные палочки и таблица умножения лучшими способами остановки мышления? Эти способы применяются на детях с самого раннего возраста.

² Широко распространённая система «buddy» в корпорациях.

Контроль *поведения* в секте. Сравните с контролем поведения поклонников культа – потребителей, и с контролем поведения сотрудников в корпорации.

- Регулирование индивидуальной физической реальности (где и с кем живет, какую одежду и причёски носит, какую пищу ест, сколько позволено спать, финансовая зависимость).
- Посвящение значительной части времени индоктринации и групповым ритуалам.
- Создание необходимости спрашивать разрешение для принятия любых решений.
- Использование наград и наказаний.
- Уничтожение индивидуального мышления, замена его групповой мыслью.
- Установление жестких, детальных правил и предписаний.
- Требование полной покорности, то есть конформизма.

* * *

Как мы отмечали в 4-й главе, корпорация начиналась как наёмная армия. В наши дни корпорация всё чаще выступает как организация служителей языческого культа своего брэнда.

Разница между брэндами и сектами в том, что финансовые средства корпораций в миллионы раз превосходят возможности отдельной секты; корпорации воздействуют сразу на всё население страны и используют каналы массового доступа к сознанию.

Если и вы хотите создать свою успешную корпорацию, хотите создать сильный брэнд, то создавайте их как языческий культ, создавайте их как секту.

* * *

Как секты используют гипноз, так и бизнесы, помимо воздействия на сознание, всё шире используют воздействие и на *подсознание*.

Посмотрите, точнее – не смотрите, на телевизоры в витринах и в салонах магазинов. Сегодня всего за несколько десятков долларов любой бизнес может купить систему воздействия на подсознание человека через технологию 25-го кадра¹. В телевидении и в кино эти технологии запрещены с 1974 года, но законы не запрещают их использовать в частных магазинах.

Крупная сеть супермаркетов К-Mart смогла снизить уровень воровства среди покупателей на 33 процента. Через внутреннюю видеосистему она передавала неосознаваемое, но воспринимаемое мозгом сообщение «Пожалуйста, не воруйте».

По оценкам, благодаря сообщениям типа «Купи этот товар» и «Купи сегодня, купи сейчас», которые тоже передаются через внутренние видеосистемы, продажи внушаемых товаров увеличиваются на 20-40 процентов.

Это же касается и приятной музыки, которая играет в бутиках и прочих модных магазинах. Нередко в ней также заложены закодированные звуковые сообщения. Выпускаются готовые диски всего за 15 долларов; разработаны компьютерные системы для

¹ Например, см. <http://lightbolt.com/sub.htm>.

собственного изготовления музыки с любыми сообщениями. На тему того, как эффективнее воздействовать на подсознание покупателя в магазинах, написаны научные работы. Задайте поиск слов «subliminal sales» по англоязычному Интернет.

* * *

Если вы просто встретите человека на улице, то нет гарантии, что он – не платный агент. Сегодня многие корпорации, например, Найк (Nike), платят подросткам, чтобы они носили одежду Найк и в своих уличных компаниях разговаривали о продуктах Найк – не как сэйлсмены, но как приятели, которым нравится новый крутой товар¹. Этот подход ничем не отличается от засылки провокаторов к противнику во время войны.

III.

Последствия рабства сознания для психики человека

Рассмотрим некоторые наиболее явные последствия рабства сознания для психики человека.

Формирование постоянной зависимости от товаров

Из-за бесконечного разжигания потребления, у человека формируется постоянная зависимость от товаров и от посещения магазинов. Это форма наркотической зависимости, с той лишь разницей, что она существует не для определённого наркотика, а для процесса шопинга в целом.

Не купив новый товар, не сходя в магазин, человек начинает чувствовать такую же «ломку», как наркоман, не получивший дозу своего зелья. Как наркоман готов отказаться от семьи и детей ради дозы наркотика, так и потребитель готов отказаться от всего ради покупки очередного товара, физического или образа.

Были времена, когда средний человек знал сотни названий культур, но мог определить менее 10 растений – любых – в природе. О каких временах идёт речь? Это не из книги по истории или фантастического романа – это результаты современного опроса американцев.

Создание чувства вечной неудовлетворённости

Из-за конкуренции между рабовладельцами сознания происходит постоянное увеличение заряда точек привязки, соответствующих их товарам. Не имеет значения, нужен ли тот или иной товар человеку или не нужен, достаточно ли он уже потребил или нет, всё равно идёт постоянная стимуляция дальнейшей покупки.

Как только человек купил товар, возникает необходимость продолжить бизнес и продать ему следующий товар. Это приводит к ощущению вечной неудовлетворённости – не имеет значения, сколько у тебя уже есть, ты всегда должен купить ещё.

¹ Более подробно об этих методах см. книгу Naomi Klein «No Logo: Taking Aim at the Brand Bullies»; Toronto, Knopf Canada, 2000.

Общество находится в состоянии безобразно ожиревшего от объедания, но в то же время постоянно голодного человека¹. Это состояние задыхающегося от выхлопных газов, но продолжающего выпускать всё больше автомобилей; состоянии больного раком, который маниакально продолжает поедать отравленные и генетически изменённые продукты; состоянии насильника, который хочет всё нового насилия.

Эта система в принципе никогда не даст человеку успокоиться и почувствовать удовлетворение и равновесие. Потому что это будет означать выход сознания из-под контроля рабовладельца и остановку «экономического роста». Так же как из физического раба вытягивают его последние физические силы, из раба сознания вытягивают его последние внутренние силы.

Формирование постоянных фобий, паники, психозов

Помимо увеличения положительного заряда, активно используется зарядка в минус, создание сильных отрицательных точек привязки. В этом случае товар выступает как защита от этих мнимых (или реальных искусственно созданных) опасностей. Предком этих товаров была индульгенция.

Создание фобий, паники, психозов особенно эффективно, когда уже достигнуто такое насыщение положительных зарядов, что человек перестаёт реагировать на положительное.

Когда уже невозможно продать больше еды, еда или её компоненты начинают связываться с опасностью – ожирением, болезнями, смертью. Возникает возможность продать продукты от фобий – БЕЗ холестерина, БЕЗ жира, для похудения.

Поскольку часть рабовладельцев продолжает стегать плетью сознание в направлении увеличения потребления и бесконечно возбуждает аппетит, а другая часть рабовладельцев стегает в обратном направлении, создавая фобии смерти или полноты, сознание буквально раздирается на куски.

Наиболее важная область применения фобий, паники и психозов – для управления сознанием в колониях. Всё, что связано с колонией, а не с метрополией, по определению должно иметь негативное отражение. Оно должно вызывать стойкий психоз у населения колоний. Товары и образы из метрополий, редкие поездки в неё, должны быть теми немногими спасительными соломинками стабильности и благополучия, за которые должны хвататься жители колоний.

Создание чувства постоянной неполноценности

Как мы отмечали, сознание человека выступает в роли рабовладельца своего тела и самого себя.

Замыкание всех желаний сознания человека на самом себе – это идеальный результат для рабовладельца сознания. В этом случае удаётся добиться полной непротиворечивости отражений – сознание будет игнорировать чужие мнения о себе и о своём теле. С другой стороны, оно будет насиловать само себя, не встречая сопротивления.

¹ Можно назвать это синдромом Древнего Рима. Как известно, римляне ели, сколько могли, а затем отрывали всё съеденное, чтобы поесть опять. Другим их «изобретением» было совмещение обеденного стола и туалета, чтобы можно было есть, не прерываясь на выходы в туалет.

Рабовладельцу вообще ничего производить не надо – он продаёт одной части сознания его другую часть. Товар и покупатель – одно и то же. Меняется только отражение. Неудовлетворение желаний и самофобии приобретают абсолютный характер. Это воистину вечный двигатель экономики.

В результате этого, как мы отмечали, 8 из 10 американцев страдают тем или иным психическим отклонением. *Каждый второй* американец регулярно использует антидепрессанты типа Прозак и Золофт¹ – химические препараты искусственного поднятия настроения². Вспомним, что это люди, у которых в материальном смысле есть практически всё, многие из которых живут в роскоши.

* * *

Мы сравнили методы маркетинга и методы контроля сознания, которые используют религиозные секты.

Теперь сравним последствия рабства сознания потребителя с проблемами тех, кто оказался вовлечён в оккультные секты:

- крайнее нарушение идентичности,
- депрессия,
- проблемы с зависимостью в принятии решений,
- потеря свободной воли и контроля над своей жизнью,
- замедленное психологическое развитие,
- потеря спонтанности, непосредственности, непринужденности и чувства юмора,
- ухудшение психологического состояния, включая галлюцинации, приступы паники и тревожности, дезориентацию, паранойю, расщепление личности,
- неспособность образовывать близкие дружественные отношения вне культа,
- расстройства сна, кошмары,
- сексуальные проблемы.

Культы, будь то культ сайентологии, культ аум синрикё, культ кришны, культ розенкрейцеров, или культ рыночной экономики, отличаются только масштабом.

Рабство сознания женщин

Сознание женщин и детей гораздо легче подвергается насилию, чем сознание мужчин. Женщину проще подчинить физической силой, её проще подчинить насилием над сознанием. В христианстве хорошо известно, что совращение общества начинается с совращения женщины.

¹ Ещё один вид высокоприбыльных товаров.

² Ежедневно в журналах, в газетах и на телевидении «учёные» объясняют американцам, что их плохое эмоциональное самочувствие, раздражительность, депрессии и так далее, вызваны не тем, что их заставляют идти против природы человека, не проблемами общества религии денег, а просто химическими процессами на уровне коры головного мозга. Соответственно, от химических причин болезней – химические препараты на все случаи жизни.

Действительно, в основе эмоций лежит химическая реакция, так же как в основе картинки насилия, передаваемой по телевизору, лежат обычные электроны. Следуя этой логике, для борьбы с экономическими кризисами и депрессиями следует разработать и периодически прописывать миллионам уколы от алчности.

Там, где не удаётся поработить мужчину напрямую, религия денег, современное воплощение дьявола, поработает сознание женщины и ребёнка, и использует их для подчинения себе мужчины.

Мужчину сложнее заставить покупать товары. В США 80 процентов всех потребительских расходов напрямую контролируются женщинами.

* * *

В порабощении женщины главное – выдрать её из семьи. После этого она становится беззащитной и беспомощной перед насилием брэндов.

Основная мысль, внушаемая женщине жрецами религии денег, в следующем:

Современной женщине мужчины не нужны в принципе. Корпорация гораздо лучше, чем мужчины, понимает женщину, и именно она даёт женщине всё, чего ей хочется.

Мужчины – это источник разовых удовольствий и источник денег. Дети – это ненужная обуза, но при желании корпорации смогут и оплодотворить женщину, и сделают это более качественно, чем мужчины, и при этом научно обоснованно.

Эмансипация из движения за развитие женщины превратилась в движение за разрушение семьи. В Орде именно поганая женщина, чьё слабое сознание полностью порабощено образами тряпок, побрякушек, блестящих машин и денег, стала тем тараном, который добивает остатки семейных отношений.

Для поганой женщины специально создана модель поведения – образ существа, полного похоти и алчности. Ребёнок – это обуза её карьере, обуза в гонке за деньгами, вещами и за телесными удовольствиями.

* * *

Сознание женщины очень легко замкнуть в себе, вставить в него мысли о неполноценности. Достаточно подвести её к зеркалу и положить рядом журнал с «правильной», соответствующей стандартам, фотографией «модели».

9 из 10 женщин в США недовольны своим телом. Ежегодно делается 14 миллионов пластических операций. В среднем *каждая* женщина старше 18 лет делает операцию в среднем раз в 7 лет, или *7-8 пластических операций за жизнь*.

Когда-то платья шили по фигуре. Сегодня есть один «правильный» размер платья, и под него подгоняют все фигуры.

В сознание 90 процентов людей удалось внедрить мысль об их неполноценности. Если почти все не соответствуют стандартам, то как устанавливается стандарт? Стандарт и выбирается с таким расчётом, чтобы ему не соответствовало 90 процентов. Представим, что вдруг все станут выглядеть как обложка журнала. Несомненно, что тут же изменится обложка.

Сегодня введена мода на плоскую фигуру. Хирург вырежет жир с задницы. Завтра телевизор отдаёт приказ перейти к круглым задницам. Хирург срезает лишний жир с живота и впрыскивает его в задницу¹.

Рабство сознания детей

Маркетинг изначально был призван не насилловать сознание покупателя, но изучать его потребности и лучше удовлетворять их. Университетскими профессорами написаны весьма научные исследования для определения потребностей *детей*.

Например, профессор МакНеал, автор труда «Дети как потребители: руководство по маркетингу детей»², внимательно изучил, что именно нужно ребёнку. Ему нужны хорошие родители, любящие бабушка и дедушка.

Отсюда профессор дал точный рецепт корпорациям – цель комплексного маркетинга детей состоит в том, чтобы они начали воспринимать корпорацию как своих настоящих папу, маму, дедушку или бабушку; а своих природных родителей – просто как источник денег.

В руководстве профессора подробно описано, какие шаблоны поведения реклама должна навязывать детям, чтобы они заставили природных родителей купить тот или иной брэнд.

Например, шаблон мольбы (pleading) – «мама, мама, ну пожалуйста».

Шаблон надоедания (persistent) – «попрошу ещё один разок».

Шаблон давления (forceful) – «раз так, хорошо, я пойду к папе».

Шаблон подлизывания (sugar-coated) – «ты самый лучший папа в мире».

Также разработаны шаблоны угрозы (threatening), жалости (pity) и разнообразные комбинации.

* * *

В теории маркетинга детей природные родители рассматриваются как главная преграда (gatekeepers) на пути к полному порабощению сознания ребёнка.

Стратегия нейтрализации природных родителей была сформулирована в 1996 году вице-президентом корпорации Макдональдс в его ключевом выступлении на научно-прикладной конференции «Власть над детьми» (Kid Power' 96³).

Согласно вице-президенту, чтобы убрать преграду природных родителей, реклама должна создавать подсознательный образ родителей как дураков, нудных и устарелых, которые недостаточно умны, чтобы понять, чего хочет современный ребёнок, какие брэндсы сейчас действительно «круты» и необходимы.

¹ Такое перемещение жира – стандартная операция в американской хирургии.

² James McNeal «Kids as Customers: A Handbook of Marketing to Children»; Lexington Books, 1992

³ Конференция «Власть над детьми» – это не шутка и не сюжет из сказки про злых волшебников. Конференции проводятся ежегодно и официально фокусируются на детях от 3 до 12 лет. Интернет-сайт организатора: www.iqpc.com (Search: kid power). Также проводятся специализированные конференции по маркетингу подросткам (Teen Power), по продаже детям суррогатной еды (Kid food) и так далее.

На конференции отмечалось, что эффективность нейтрализации родителей увеличится, если реклама будет поощрять грубое, агрессивное поведение детей и призывать их к бунту против существующих правил поведения в семье, которые – естественно – показываются как ограничивающие «права и свободы» «личности».

Как вы думаете, кого слушают дети – родителей, которые пытаются заставить их учиться и помогать по дому, или телевизор, который призывает их исключительно развлекаться и никому не подчиняться?

* * *

С юридической стороны, корпорациями приняты законы, которые рассматривают чуть ли не любую попытку воспитания со стороны родителей как нарушение «прав человека». В школах с малых лет детям объясняют, что они – ни от кого не зависимые «личности». Их учат доносить на родителей в социальные службы или в полицию. Доносить не только в том случае, если их накажут физически, но если эта «личность» просто почувствует «давление» со стороны родителей.

Многие подростки чувствуют свою власть и начинают шантажировать родителей. По закону вы обязаны содержать меня и покупать мне то, что я хочу, а если не будет так, как я хочу, то вас ждёт разбирательство в полиции. В отместку родители по достижении ребёнком совершеннолетия (16-19 лет, в зависимости от местных законов), выгоняют его из дома, или начинают брать с него арендную плату за проживание, или просто игнорируют его.

Сегодня в США на улицах живут около 3 миллионов подростков, сбежавших из дома¹. В Америке каждый седьмой ребёнок убежит из дома до достижения 18 лет.

Когда недавно полиция накрыла одну из сетей сутенёров, которые подлавливали бездомных подростков и принуждали их к проституции, многие малолетние проститутки отказались возвращаться к родителям – в публичном доме к ним лучше относятся.

* * *

Другие маркетинговые исследователи сознательно ведут изучение *фантазий* маленьких детей, чтобы подселить туда свои брэнды и перехватить мечты ещё в раннем возрасте.

Например, установлено, что до шести лет 80 процентов времени дети фантазируют о животных. Соответственно, брэнды делаются в виде зверюшек. Например, Микки Маус.

Мультфильмы Диснея изначально создавались исключительно для выколачивания максимального количества денег из детей и их родителей. Уже в конце 1930-х годов права на использование новых персонажей в игрушках, на детской одежде и на упаковках товаров продавались задолго до выхода мультфильмов на экраны².

¹ Данные www.nrscrisisline.org.

² Интересно отметить, что система работы создателей персонажей Диснея, аниматоров, всегда была сугубо конвейерная, позаимствованная от Форда. В процессе анимирования одного фильма участвовали тысячи рисовальщиков. Каждому отводился конкретный и узкий участок работы по отрисовке или раскраске кадров. Менеджеры постоянно измеряли производительность этого «творчества» с помощью

В 1950-е годы работа по захвату детского сознания была поставлена в Диснее на научную основу. Со-продюссером детских программ о Земле будущего (Tomorrowland) стал Вернхер вон Браун (Werhner von Braun), майор СС, член НСДАП, один из руководителей исследований в концлагере Дора-Нордхаузен. В ходе его опытов было убито не менее 20 тысяч рабов-заклѳченных¹.

Главным научным консультантом Диснея был Хейц Хабер (Heinz Haber), проводивший медицинские эксперименты на военнопленных в концлагере Дахау.

За десятилетия крыса по имени «Микки Маус» изрядно разжирела, питаясь мозгами своих маленьких зрителей. Упоминавшаяся выше конференция «Власть над детьми» проводилась именно в Диснейленде.

В последние годы крысу потянуло на извращения. В Диснейленде теперь проводятся регулярные «Дни педерастов» (Gay Day).

* * *

В 1989 году американские корпорации истратили 600 миллионов долларов на маркетинг детям. В 1999 году – в 20 раз больше². Дети – одна из самых перспективных групп потребителей.

Если на маркетинг детям расходуется 12 миллиардов долларов в год, то, при средней зарплате маркетѳра в 40 тысяч долларов в год, это означает, что более 300 000 человек только в США ежедневно заняты только тем, чтобы насилловать сознание детей и искать новые, более эффективные пути насилия детей.

По сравнению с этими беспощадными профессиональными наѳмными армиями, пытавшиеся противостоять им идеологи КПСС были наивными Дон-Кихотами-любителями.

Ребѳнок раба рабом рождается.

* * *

В сознание ребѳнка можно заложить любую мысль, но от постоянного насилия оно и быстрее разрушается. Сопоставим рост расходов на маркетинг детей и следующие данные.

С 1987 по 1996 год количество детей в США, принимающих сильные психотропные препараты для контроля их ежедневного поведения, возросло в 3 раза.

На 1996 год 6 процентов детей – один ребѳнок из каждых 16 – фактически удерживались от сумасшествия только за сѳет препаратов. Заметим, что, например, принос в школу огнестрельного оружия не является психическим отклонением.

секундомеров. Чтобы разобраться со своими работниками, которые требовали повышения зарплаты, Уолт Дисней, среди прочего, нанимал частных охранников и чикагскую мафию, которые избивали аниматоров.

¹ Данные из книги Eric Schlosser «Fast Food Nation», Houghton Mifflin, 2001.

² См. Alissa Quart «Branded. The Buying and Selling of Teenagers»; Cambridge, Perseus Publishing, 2003.

С 1987 по 2002 год количество больных аутизмом в США, возросло примерно в 6.5 раз. 70 процентов больных – дети моложе 14 лет, 85 процентов – моложе 25 лет, и их количество постоянно растёт¹.

Последствия рабства для сознания общества

На уровне общества рабство сознания приводит к резкому *сужению* сознания. Сознание замыкается в узкой клетке², которая ограничена набором производимых товаров и набором телеканалов, по которым бесконечно рекламируют всё те же товары.

Внутренний мир потребителя состоит из нескольких десятков вещей и аксессуаров, определяющих его принадлежность к определённому стилю. У него есть работа, которую он обычно ненавидит, и в лучшем случае какое-нибудь хобби. Он мечтает разбогатеть и избавиться от этой работы. Больше его ничего не интересует.

* * *

С другой стороны, происходит сильное *разделение* общественного сознания на отдельные группки и культы.

Как мы отмечали, чем меньше и изолированнее группа, тем проще управлять её групповым отражением. Поскольку общество в целом построено на неравенстве, то члены этих группок и сами не хотят узнавать что-то извне, ибо знания за рамками культовой группы не приведут к их возвышению внутри группы. Наоборот, выход за рамки группы, новые знания могут «опустить» их положение. Они с удовольствием испытывают презрение к чужой группке или культуре.

Это правило действует как среди поклонников мотоциклов определённой марки, так и среди университетских «учёных».

* * *

В конечном итоге рабство сознания приводит к полному *уничтожению* сознания. Механизм дегенерации в сочетании с заменой всех точек привязки на управляемые просто выкашивает всю культуру, всё, что было создано веками цивилизации.

Отталкиваясь от культурных ценностей, религия денег слой за слоем сносила их, заменяя контролируемыми брэндами. С каждым новым слоем становилось всё меньше и меньше точек, от которых можно было бы оттолкнуться. Постепенно в сознании остались только брэнды и инстинкты, которые запрограммированы природой.

Если сейчас в сознании среднего потребителя кто-то попытается посеять новую мысль, хорошую или плохую, то ему либо придётся платить за использование брэнда, либо отталкиваться от животного инстинкта.

Как можно объяснить потребителю, например, получение новых знаний? Можно оттолкнуться или от знаменитости – «звезда» должна сказать, что надо пойти учиться; или

¹ Приведены данные по Калифорнии, подробный отчёт доступен на www.dds.ca.gov.

² Границы этой клетки незримы, но плети, которыми в неё загоняют, весьма ощутимы.

пойти от животного – знания дадут больше денег, поэтому станет больше секса, можно будет купить более дорогое авто. Иначе он просто не поймёт, зачем это нужно.

Сознание человека превратилось в выжженную пустыню, в которой остались три колючки – кока, пицца и журнал «Плэйбой».

* * *

Неспособность сознания жить без внешнего контроля доходит до того, что правительству приходится передавать по телевизору платную рекламу, например, о том, что прежде, чем использовать любые лекарства, следует прочитать этикетки на этих лекарствах.

Сегодня приходится давать и активную рекламу простейших продуктов, таких как яйца или молоко. Без рекламы потребители забывают об их существовании. Если им скажут по телевизору, что надо пить колу – они пьют колу. Если им скажут, что надо пить молоко – они пьют молоко.

«Презумпция дебильности» уже получила и полное юридическое признание. Суды активно присуждают выплаты потребителям, которые облились горячим чаем, потому что на упаковке не было написано, что чай – горячий. На упаковках и в инструкциях к простейшим бытовым предметам приходится обязательно указывать, что с ними нельзя делать – например, что мыло нельзя есть, с электроприборами нельзя садиться в ванну и так далее.

* * *

Сатанинская секта растлевает детей, делает из людей тупых поклонников идолов. Сатанинская секта уничтожает всё живое. Сатанинская секта размером в Западную Европу и Северную Америку.

ВВЕДЕНИЕ НОВЫХ ТОВАРОВ

I.

Товары и точки привязки

Как мы знаем, успех любого бизнеса определяется производством товаров и продвижением их на рынок.

Как мы увидели во 2-й главе, для необходимых, функциональных, жизненноважных товаров имеют значение их физические, материальные свойства. Для товаров удовольствия и статуса важны только их отражения в сознании человека.

По мере насыщения базовых потребностей общества, именно товары удовольствия и статуса начинают играть решающую роль. Современный средний житель Орды тратит не более 20-30 процентов своего дохода на необходимое, в 3-5 раз больше – на удовольствия и «положение» в обществе; похожие пропорции соблюдаются и в Москве¹.

Даже в небольших городах и в бедных странах люди тратят «последние деньги» на такие далеко не самые важные товары как прохладительные напитки, косметику или модную одежду².

Говоря об обществе в целом, на удовольствия и статус (включая производство вооружений), тратится неизмеримо больше труда, чем на производство жизненно необходимого.

Как мы показали в 6-й главе, конечной целью любого бизнесмена является отнюдь не производство товара, но получение прибыли. Товар вторичен, он только способ достижения цели. Как мы показали, эволюция товара привела к созданию идеального товара – брэнда, то есть абстрактного образа, чистого отражения в сознании человека.

Чем является товар в религии денег?

Товар есть контролируемая точка привязки сознания, точка управления человеком. Товар есть *точка насилия*, товар есть единица насилия.

Брэнд есть идеальный товар, такая точка насилия в сознании, которой даже не соответствует материальный предмет.

Религия денег стремится к тому, чтобы все понятия, все точки привязки в сознании человека были заменены контролируруемыми. Религия денег осуществляет *приватизацию сознания* людей по частям.

Сознание каждого человека разбито на куски и поделено между рабовладельцами¹. Частная собственность на частицу сознания называется брэндом. Напомним, что само слово

¹ Хотя сам человек может считать, что, например, духи ему совершенно необходимы.

² Поскольку «без необходимого обойтись можно, а без излишнего – нельзя».

«бренд» означает клеймо, которое ставил хозяин своему рабу или животному. Клеймо прожигали на коже, бренд – напрямую в сознании.

Рабовладельцы – владельцы брендов торгуют между собой частичками сознания своих рабов. Рабы нужны хозяевам, поскольку от количества рабов зависит положение хозяина в поганой иерархии.

Раб сознания даже может считать себя «свободным» – никто единолично не владеет его сознанием, но несколько владельцев совместно насилуют его.

Рабовладельцы сознания запрещают присутствие любых других точек привязки, кроме товаров. Поскольку наиважнейшим свойством товара является его отделяемость от целого, возможность мгновенно передать его другому владельцу, то превращение сознания в набор брендов приводит к полному разрушению всех логических и иных связей внутри сознания.

В религии денег даже сознание человека не принадлежит самому себе и человеку.

* * *

На языке полуторавековой давности эта ситуация описывалась так:

Каждый продукт является приманкой, при помощи которой хотят выманить у другого человека его сущность – его деньги. Каждая действительная или возможная потребность оказывается слабостью, которая притянет муху к смазанной клеєм палочке.

Каждая нужда есть повод подойти с любезным видом к своему ближнему и сказать ему: Милый друг, я дам тебе то, что тебе нужно, но ты знаешь неременное условие – я обманываю тебя, доставляя тебе наслаждение. Для этой цели промышленный евнух приспособливается к извращеннейшим фантазиям потребителя, берет на себя роль сводника между ним и его потребностью, возбуждает в нем нездоровые вожделения, подстерегает каждую его слабость, чтобы затем потребовать себе плату за свои услуги.

К.Маркс «Экономическо-философские рукописи 1844 года».

Цены и ценности

Как связаны цены на товары и ценности общества?

При совмещении понятия точки привязки и понятия товара, совмещаются понятия *цен* (стоимости) и жизненных *ценностей*.

Заряд точки привязки, выраженный числовым значением в деньгах, и равен значению цены и ценности.

Только то, что имеет цену, может быть ценностью. Ценность того или иного предмета или образа в жизни человека определяется его рыночной ценой.

* * *

¹ Процесс приватизации сознания – сужения, изоляции, контроля познания и общения – можно смело назвать *огораживанием* сознания.

Поскольку, как мы показали в 5-й главе, только отделяемое от человека может иметь цену, и рыночная цена определяется не мнением самого человека, но мнением рынка, других людей, то в религии денег у человека не может быть собственных ценностей.

Те ценности, которые в принципе неотделимы от человека, в первую очередь, душевные свойства и прямые отношения между людьми, уничтожаются.

* * *

Текущие ценности влияют на соотношения цен на товары. Например, если общество чтит науку, то сложные товары будут в высокой цене. Если общество чтит спорт, то спортивные товары (имея в виду не столько мячи и ракетки, сколько образы) будут гораздо дороже научных. Верно и обратное: если спортивные товары дороже в цене, то спортивные успехи становятся главной ценностью общества.

Изменяя ценности общества, можно менять цены на товары. Изменяя цены, можно менять ценности общества.

* * *

Как мы отмечали в 6-й и 7-й главах, соотношение цен на товары определяется и количеством денег, обслуживающих те или иные рынки. Регулируя поступление денег, можно влиять на цены, можно влиять на ценности.

Регулируя поступление денег, можно понижать заряды точек привязки, можно лишать людей всякой радости.

На безрадостном фоне проще продать даже весьма посредственный товар и зависеть на него цену. Более того, высокая цена на этот посредственный товар и будет показателем радости, которую он приносит.

В религии денег нельзя радоваться личному, можно радоваться только тому, что можно продать с прибылью. Поскольку только прибыль приносит радость, то единственный способ вызвать одновременную радость и у продавца и у покупателя – создать финансовую пирамиду.

II.

Ведение новых товаров на материальном уровне

Вначале рассмотрим, как происходит введение новых товаров на привычном для нас материальном уровне, а затем – как происходит введение товаров на уровне сознания.

* * *

Первым условием является *разделение* целого и *оцифровка* частей, выражение их в денежном эквиваленте.

Почему необходимо разделение всякого целого? Потому что основа мира в религии денег – частная собственность. Для образования собственности мир надо поделить на кусочки, каждому кусочку дать владельца.

Развитие религии денег идёт по пути постоянного увеличения степени дробления мира. Во-первых, чем меньше товар, тем меньше его себестоимость, тем проще завесить продажную цену.

За примерами вы можете зайти в любой супермаркет и рассмотреть товары в маленьких упаковках¹. Или на фондовую биржу, где огромные компании разбиты на миллиарды маленьких кусочков – на акции, каждая из которых стоит пару десятков долларов. Или в свой кошелёк, в котором власть идола разделена до уровня одной копейки или цента.

* * *

Вторым условием является *формирование рынка*, то есть поддержание оборота, создание постоянного спроса и постоянного предложения на тот или иной товар.

Формирователь рынка (по-английски market-maker) следит за тем, чтобы на рынке не было ни излишка товара, ни их недостатка. На примере автомобилей – это дилеры, которые скупают подержанные машины и поставляют новые. На примере рынка акций – это инвестиционные банки, которые скупают акции, если их слишком много, и продают, если их слишком мало. На примере валют это делают центральные банки.

* * *

Третьим условием является *контроль цен*.

Частично цена контролируется через регулирование количества товара на рынке. Но более скрытно она регулируется через задание цены в сознании человека.

Заметим, что почти любой товар имеет так называемую рекомендованную или каталожную цену (suggested retail), и текущую цену. Как правило, рекомендованная цена всегда на 5-30 процентов выше, чем текущая. Это создаёт у покупателя ощущение, что он купил с выгодой, дешевле, чем оно стоит на самом деле².

Очень важно, чтобы воспринимаемая ценность всегда была немножко выше, чем текущая цена, чтобы стимулировать жадность покупателя. Если цена выше воспринимаемой ценности, но покупатель вынужден купить товар по необходимости, это создаёт сильные проблемы для продавца в будущем, поскольку он получает негативный заряд в сознании покупателя.

¹ И сравнить их цену с оптовой. Например, чернила для струйных принтеров в бочке стоят не намного дороже туши для ручек. Но, разлив их по 20 миллилитров в картриджи для принтеров (размер столовой ложки), эти же чернила можно продавать по 2000 долларов за литр.

² В колониях, наоборот, товары нередко продаются выше каталожной цены, чтобы показать, насколько хороша жизнь в метрополии.

Теперь рассмотрим, как создаются ценности и цены, то есть как устанавливаются заряды точек привязки в сознании потребителей.

Ведение функциональных товаров в сознание

Введение новых товаров и задание их стоимости в сознании происходит в полном соответствии с тем алгоритмом изменения набора точек привязки, который мы рассмотрели ранее в этой главе.

Введение новых функциональных товаров производится от существующих функций и от существующих функциональных товаров. Ведение товаров удовольствия – от связывания с удовольствием; введение товаров статуса – привязкой к месту в общественной иерархии¹.

Функциональные товары вводятся наиболее просто. Новый товар должен лучше выполнять функцию, чем предыдущий – быть легче, меньше, быстрее, экономичнее и так далее. Проблема обычно в том, как изобрести такой товар, а для того, чтобы ввести его в сознание, достаточно обычной информации, а не изощрённой рекламы.

Заряды функциональных товаров обычно пропорциональны степени выполнения ими функции. Например, если обычная батарейка работает 10 часов и стоит один доллар, то новая батарейка с 20-часовой работой будет иметь ценность в 2 доллара. Если тетрадь в 12 листов стоит 3 рубля, то тетрадь в 24 листа получит воспринимаемую ценность в 6 рублей.

Для более сложных функциональных товаров вступает в силу многокритериальная оценка. Например, у принтера надо сравнивать не только разрешающую способность, но и качество чернил, ёмкость лотка бумаги, стоимость картриджа и так далее.

В микроэкономике и в теории принятия решений многокритериальный выбор и соответствующее ценообразование описаны очень подробно, и у среднего менеджера или у среднего инженера не вызывают затруднения. Но следует помнить, что этот подход неприменим к товарам удовольствия и статуса.

* * *

Управление отражением хорошо работает и при введении функциональных товаров.

Следует выделить одну функцию товара, одну его сторону, которая имеет преимущество по отношению к остальным. Затем следует направить внимание человека только на эту одну сторону и скрыть остальные.

Например, искусственные зубные пасты имеют более сильный вкус и яркий цвет, чем натуральные, но их производители умалчивают о том, что многие компоненты зубных паст потенциально токсичны. Напиток, который по вкусу и цвету похож на настоящий, но сделан из вкусовой добавки, можно привязать к цене настоящего сока. На самом деле это просто крашенная вода.

¹ Почему возникает мода? Когда кто-то сильный начинает массированный ввод нового товара в сознание, остальным, более мелким торговцам проще присоединиться к нему, отталкиваться от тех точек, которые уже поставлены, чем создавать свои с нуля.

Целью вводящего товар обычно является максимально осложнение сравнения тех сторон товара, которые могут свидетельствовать не в его пользу, и максимальное сокрытие товара от покупателя.

Например, использование очень мелкого шрифта для описания побочных эффектов; использование кодированных обозначений для ядов, применённых для консервации продуктов; демонстрация товара в искусственно созданных условиях и так далее.

Тенденцией сложных функциональных товаров является их развитие в «чёрный ящик», сокрытие от человека их внутреннего устройства, чтобы затруднить их оценку.

Например, создание автомобилей, которые невозможно починить без специального оборудования; создание искусственно больших электронных блоков, чтобы было невозможно выделить их отдельные части; недокументированные возможности в компьютерных операционных системах и так далее.

* * *

При создании брэнда функционального товара целью является установление в голове потребителя этого брэнда как единственного и/или лучшего исполнителя функции.

Например, Ксерокс = фотокопирование¹, Кодак = фотографирование, Хитачи = телевизоры.

Замена функции брэндом особенно сильно действует на детей, у которых понятие любого напитка заменяется Пепси® или Кока-колой®, понятие еды – Макдональдсом®, информации – клипом МТВ®.

На этом примере хорошо видна замена всех неконтролируемых точек привязки, всех обычных понятий языка контролируемыми. Приватизации сознания соответствует приватизация языка.

И бизнесмены с полностью согласны с тем, что приватизация сознания выгоднее приватизации завода. Стоимость брэнда Кока-колы или Пепси во много раз превышает стоимость всех их производственных мощностей².

¹ Подумайте о происхождении само слова «ксерокопия».

² В США Кока-Кола продаёт 8 банок в неделю на каждого человека. В Китае, пока, 7 банок в год на человека (но это на каждого китайца). Из всего разнообразия напитков мир пьёт только те шесть, которые выпускаются Кока-колой.

Каждый стакан колы содержит эквивалент 10 чайных ложек сахара, плюс кофеин. Стоимость сиропа составляет около 7 процентов розничной цены стакана колы. Оставшиеся 93 процента стоимости делят между собой вода и брэнд.

Каждый подросток в Америке в среднем выпивает более 2-х стаканов колы в день, в 3 раза больше, чем 25 лет назад. 9 из 10 детей в Америке не менее раза в месяц едят в Макдональдсе.

Основные ингредиенты колы, помимо воды и сахара, – это кислота и бензоаты. Полицейские используют колу, чтобы смывать кровь с мостовых после аварий. Колу можно использовать, чтобы снять лак для ногтей. Каждый пятый *младенец* Америки в возрасте до двух лет уже пьёт колу.

Большинство владельцев известных брендов вообще давно вынесли производство по контрактам в страны третьего мира, а сами сосредоточились на лицензировании брендов и на насилии сознания путём дальнейшего вколачивания в него своего бренда.

* * *

Бизнес не ограничивается приватизацией языка. Биокорпорации активно патентуют генетические формулы всем известных растений, например, пшеницы или кукурузы.

Религия денег уже добралась до своей отправной точки – она начала с отрицания того, что растения и животные подвластны богу. Она заканчивает тем, что растения, уже не только как товары на полках магазинов, но и как биологические создания, принадлежат частным корпорациям.

* * *

Надо понимать, что товаром может быть всё, что угодно, а не только произведённое трудом человека. Как можно сделать функциональным товаром то, что не производится человеком, а дано изначально природой?

Чтобы продать чистую воду, надо загрязнить всю воду, кроме той, что принадлежит корпорации. Чтобы продать запахи (духи), надо изъять из жизни человека все запахи поля и леса и заменить их городской вонью. Чтобы продать яркие образы, надо изолировать человека от природы и создать серый мир.

Можно продать даже чистый воздух (в виде очистных фильтров), если предварительно загрязнить его промышленными и автомобильными выхлопами¹.

По этим же принципам работают фармакологические и медицинские корпорации.

Ведение товаров удовольствия в сознание

Не умея или не желая улучшить функциональные характеристики, или вследствие того, что функциональные потребности уже полностью насыщены, товар можно ввести в сознание как товар удовольствия. Для этого его надо связать с образами других удовольствий, уже существующих в сознании. Например, с удовольствием вкуса, запаха, внешнего вида.

Примеры из категории удовольствий вы найдёте в любом глянцево-модном журнале; или просто включите телевизор. Реклама косметики, модной, но не самой дорогой одежды², автомобилей среднего класса построена на том, что они доставят вам огромное удовольствие, вы окажетесь «на седьмом небе». Чем выше воспринимаемое удовольствие, тем выше цена, поэтому вводящий стремится бесконечно раздуть удовольствие.

* * *

¹ И всё это будет способствовать росту производства и росту экономики, росту числа транзакций, увеличению количества денег и силе валюты.

² Одежда из категории удовольствий функционально обычно плоха – недолговечна, легко пачкается, непрочная.

При введении нового товара удовольствия, заряд точки, от которой вводится этот товар, переносится на сам товар.

Например, высокий заряд полуобнажённой женщины, который заложен на уровне инстинкта, связывается с автомобилем, в который её посадили.

Вследствие всеобщей дегенерации сознания реклама вынуждена всё чаще входить в сознание от базовых животных удовольствий – еды, секса, максимального потребления. В Орде всё чаще используются извращённые удовольствия.

Если проанализировать рекламу 1950-60-х годов, то мы увидим, что тогда товары вводились через ценности того времени – романтику, мудрость, выдержку, семейные отношения. Хотя это были те же самые сигары, леденцы или вина, что и сегодня.

Реклама одежды, нацеленная на подростков, по местному канадскому радио накануне 1 сентября 2003 года. Вводная фраза, ключ:

«Дерьмово опять идти в школу. Если, конечно, у тебя нет фотографии завуча, трахающего животных на ферме...»¹

* * *

Новые товары можно вводить и от существующих товаров удовольствия – например, блюдо от использованного в нём известного соуса, бутылку вина от марки автомобиля, фильм от участия в нём известных актёров.

Это так называемый перекрёстный маркетинг (cross-marketing). Его «прелесть» в том, что заряды этих высоких точек привязки начинают взаимно усиливать друг друга. Не только повышается заряд вводимого вина, но и заряд вводящего автомобиля; не только заряд вводимого фильма, но и заряд вводящих актёров. Кроме того, все эти точки обновляются в оперативной зоне сознания.

Цены на товары поднимают друг друга так же, как цены на акции поднимают цены на недвижимость, а цены на бонды поднимают цены на акции (о чём мы говорили в 6-й и 7-й главах). Что имеет и экономическое подтверждение – если я продаю дорогой товар, то я могу и купить дорогой товар.

Негативное, низкозаряженное окружение, наоборот, понижает заряд любой точки привязки. Например, товары, выпущенные в колониях будут всегда стоить меньше, чем аналоги, выпущенные в метрополиях – не из-за их качества или затрат, а из-за того, что они воспринимаются как выходящие из дешёвого окружения. Но тот же товар, переупакованный в метрополию, резко поднимается в цене.

Как мы помним, цены имеют только относительный смысл, и суть связывания товаров – в создании пирамиды цен, в нахождении того «большого дурака», который поверит в эти удовольствия и в высокие цены на них.

* * *

¹ Газета «Kelowna Capital News» за 31 августа 2003 года, полоса А6.

В категории удовольствия появляется множество товаров, которые уже не имеют никакого или почти никакого функционального смысла. Например, татуировка на теле или серьга в брови.

Как мы отмечали, общение людей строится через общие точки привязки сознания. Обладание теми или иными товарами удовольствия является условием общения приверженцев соответствующего языческого культа или подкульта.

* * *

Как мы отмечали в 6-й главе, один из способов получения высокой прибыли – продажа обыкновенных функциональных товаров как товаров удовольствия.

За сколько можно продать стакан обыкновенной чистой воды? За 10 долларов. В пустыне? В обычном магазине.

Надо стакан воды ввести в сознание не как стакан воды, а как товар удовольствия, точнее – как анти-товар удовольствия. Анти-товар не приносит сам по себе удовольствие, но «сохраняет» естественное удовольствие.

Упаковка стакана воды показывает его как натуральный увлажнитель кожи, сохранитель её великолепных природных свойств (что верно). Сохранение кожи стоит 10 долларов.

В этом же магазине стакан этой же воды, но упакованный как вода, стоит 20 центов¹.

Введение статусных товаров в сознание

Самые дорогие и самые культовые товары – это статусные. Товары, которые являются индикатором «места» человека в обществе. Они стоят дорого именно потому, что они должны стоить дорого. Они должны показывать всем и каждому, что их владелец имеет соответствующий доход и «положение».

В истории в качестве статусных товаров преобладают перья, блестящие камушки и кусочки жёлтого металла; разнообразная одежда, роскошные кареты и экипажи (сменившиеся автомобилями); места общения «элиты» – рестораны, клубы, салоны; и, конечно, недвижимость.

* * *

Статусные товары по сути своей отражают неравенство в обществе, поэтому их введение происходит от сложившейся иерархии.

Вводящий статусный товар должен в первую очередь его «спозиционировать»; то есть привязать товар к определённому месту в иерархии, к определённому уровню дохода.

¹ В отделе косметики натуральный увлажнитель называется Evian® Skin Care Atomizer, его единственная составляющая – Aqua. Та же aqua продаётся в продовольственном отделе как Evian® Natural Spring Water. К слову, «Evian» задом наперёд читается «Naïve» (наивный).

Затем надо привязать вводимый товар к товарам и знаменитостям, уже «обитающим» на этом уровне. Надо привлечь для рекламы ту или иную важную персону¹, поместить свой товар в окружение других товаров роскоши.

Чем выше уровень, тем дороже товар и знаменитость. Фирмы обычно держат «линейку» товаров, которая покрывает определённые уровни доходов.

Введение статусного товара сопровождается заклинаниями, которые должны приподнять человека в его собственных глазах на новую ступеньку воображаемой иерархии, дать возможность приобщиться к высшему свету. «Ты стоишь этого», «Я этого достойна», «Это элитарный клуб», «Эксклюзивный бутик» и так далее.

Функциональные характеристики товаров начинают использоваться только ради того, чтобы показать своё превосходство. Я лучше, потому что у моей машины двигатель больше; или потому что у меня больше лошадей в упряжке и слуг в ливреях. Я хочу более быстрый компьютер только ради того, чтобы он был быстрее, чем у соседа.

Подарки воспринимаются не как подарки, а как показатель того, насколько дарящий ценит принимающего подарок.

* * *

Цель введения статусного товара – сделать его обязательным атрибутом для определённой прослойки иерархии. Сделать так, чтобы необладание этим товаром автоматически закрывало человеку вход в эту прослойку и вызывало презрение к нему.

На уровне метрополия – колония управление сознанием стремится к тому, чтобы статусные товары производились в метрополиях. Одежда, автомобили, часы, еда, мебель, стройматериалы для поганой верхушки должны завозиться из метрополий.

Как мы обсудили ранее, товары есть точки привязки сознания, а общие точки привязки сознания есть механизм общения; в иерархическом обществе общение зависит от обладания статусными товарами, то есть статусными точками привязки.

В колониях эту связь часто можно наблюдать в открытом виде – верхушка разговаривает на языке метрополий, а не на языке своего народа. Вспомним, как использование французского считалось необходимым атрибутом высшего света Российской империи. В Англии статусным товаром является правильное произношение.

* * *

Раньше статусные товары вводились от образов эталонных людей – знаменитых и важных. Скажем, такой-то учёный курит наши сигареты, такой-то индустриалист одевается от нашего портного, а знаменитый писатель использует ручки только нашей фирмы.

По мере дегенерации общества сменилось и понятие эталона. Эталонный человек был заменён эталонным *телом* – фотомоделями и секс-символами.

¹ Товары, реально принадлежавшие знаменитостям, вообще продаются на аукционах по баснословным ценам.

Как мы отмечали, идеальный бизнес – это перепродажа сознанию его собственного тела. Собственное тело можно перепродавать и как статусный товар.

Чтобы стать похожим на «высшее» существо, на знаменитость, сознание отправляет своё тело под нож «хирурга». После этого оно начинает чувствовать себя увереннее, гораздо больше «уважать» себя. Поднятия самоуважения – основной мотив, который указывают женщины, идущие под нож ради увеличения груди на пару размеров¹.

* * *

Поскольку денежная стоимость – это сам по себе универсальный показатель положения в иерархии, то идеализация статусных товаров выражается в том, что начинает иметь значение уже не качество, не функциональность и не удовольствие, а только их цена, бирка.

Восторг вызывает одно упоминание цифры. Например, такая-то знаменитость купила платье за 000 тысяч долларов; он подарил ей украшение стоимостью 0 000 тысяч долларов.

На многие товары достаточно просто поставить высокую цену, чтобы они начали восприниматься как соответствующие высокому статусу. Если перевесить товар из одного магазина в другой, «эсклюзивный», то часто можно увеличить цену в 5-10 раз.

Это нередко приводит к невероятным пропорциям цен. Например, сколько может стоить шнур со штепселем, который подключает аудиосистему в комнатную розетку? Это обычный кусок провода в изоляции, длиной два метра. Продаётся в любом хозяйственном магазине за 1-2 доллара. Если такой же кусок провода снабжён брэндом и сказкой о том, что провод обработан чудесными сверхнаучными технологиями, то его стоимость достигает 5 тысяч долларов.

Увы, при «слепых» тестах даже лучшие аудиоэксперты не могут услышать разницу между проводом за 1 доллар и за 5 тысяч. Но это не важно – не может же человек, купивший саму аудиосистему за 100 тысяч, купить к ней шнур за 1 доллар.

* * *

С экономической точки зрения все статусные товары – знаменитости и их гонорары, акции фирм, недвижимость, драгоценности – это финансовые пирамиды. И это языческие культы поклонения символам, образам, идолам.

Поклонники культа Кристиана Диора, культа Сони, культа Хьюго Босса ничем не отличаются от поклонников культа Ассириса или культа Ра тысячелетия назад. И точно так же, как в древности, они приносят своих соседей – целиком или по частям – в качестве кровавых жертв идолам.

¹ Внешне эта операция выглядит как фаршировка курицы. Грудь глубоко режут снизу, вышкрябывают лишнее, вставляют пакет с пластиком и заштопывают.

Сознание 40-летней женщины можно довести до того, чтобы она избавлялась от комплексов с помощью скальпеля. Сознание «модели» можно изнасиловать так, чтобы она по собственной воле худела с помощью наркотиков до уровня узников концлагеря. То, что фашисты пытались сделать физической силой, религия денег научилась достигать воздействием на сознание.

Награбленные деньги, которые поганые приносят на алтарь выбранного культа, идут на содержание многочисленной прислуги этого культа и на поддержание роскошного стиля жизни своего живого идола.

* * *

Следует отметить, что в СССР принципиально не выпускались статусные товары, потому что общество было построено на принципах равенства. Место статусных в 1960-70-е годы стали занимать дешёвые, но дефицитные импортные товары.

К сожалению, в СССР не понимали того, что в любом обществе, где есть товары и деньги, система цен так или иначе определяет систему ценностей. Мы подробнее рассмотрим этот вопрос в 11-й главе.

Нужны ли человеку товары?

Но может быть, все, о чём мы говорим, происходит, потому что такова природа человека? Может быть, магические силы рынка просто дают ему именно то, что он хочет? Может быть, ему нужны все эти товары псевдо-удовольствий и статуса?

Чтобы ответить на эти вопросы, не обязательно искать ответы в книгах древних мудрецов. Надо проанализировать всё ту же рекламу. Общественное сознание – критерий истины, во многом телевидение – критерий истины; реклама – критерий истины.

Чтобы понять природу человека, надо проанализировать, через какие образы реклама входит в сознание человека.

Чтобы понять суть религии денег, надо проанализировать, какие образы она вводит в сознание человека.

У нас нет сомнения в эффективности рекламных агентств – профессионалов насилия над сознанием. Они используют именно те точки входа, которые дают максимальный результат, которые наиболее близки человеку.

Религия денег провела полное снятие слоя христианской цивилизации с сознания людей, вернула его в первородное состояние. Мы можем увидеть изначальную душу человека.

Откройте массовые журналы, посмотрите массовую рекламу. В 95 процентах случаев реклама любых товаров идёт от образов людей, растений, животных, видов природы. Лишь изредка, и только в журналах для тех, кто окончательно свихнулся на технологии, реклама отталкивается от созданий цифровой цивилизации.

Все эти сложные товары не нужны человеку, он пытается с их помощью вернуться в тот мир, которого эти товары его как раз и лишают.

Высшем удовольствием – от которого отталкивается реклама – является не жизнь на заводе, в офисе или в городской квартире, не окружение человека электроприборами, машинами и компьютерами. Высшим удовольствием является побег от цивилизации, побег

на необитаемый остров, на берег океана, навстречу солнцу, ветру и воде. Это всё тот же библейский рай, который был покинут искушением познания.

* * *

Заглянем на кухню одного из лучших американских агентств по формированию брэндов, имиджевой стратегии и рекламных компаний, обслуживающего самые известные корпорации¹.

Каждому брэнду здесь приписано ключевое понятие, которое этот брэнд должен воплощать. Понятие, отталкиваясь от которого, он должен входить в сознание людей:

Безопасность – New Steel,
Свобода – Southwest Airlines,
Драма – PGA tour,
Общение – Country,
Уверенность – Dial.

Как видим, стальная фирма отнюдь не рекламирует сталь, авиационная – самолёты, спортивная – соревнования, коммуникационная – телефоны, а мыльная – мыло². Эти фирмы просто паразитируют на человеческих ценностях.

Merседес – это свобода ...

Свобода – без Мерседеса.

Свобода от Мерседеса.

Потребителю нечего терять, кроме своих брэндов.

III.

Создание системы виртуального мира

Полная замена точек привязки сознания на контролируемые брэнды, как в сознании одного человека, так и в сознании общества, логически ведёт к созданию системы полностью контролируемого виртуального мира.

* * *

Первым шагом является объединение всех каналов доступа к сознанию, их интеграция в единую взаимодействующую систему.

Один и тот же брэнд, одна и та же знаменитость должны присутствовать в каждом канале. Куда бы ни пошёл человек, он должен везде видеть одни и те же образы.

¹ Агентство GSD&M.

² Мыло даёт уверенность. Значит, сначала надо было создать неуверенность.

Виртуализация мира начинается с комплексной рекламной кампании. Интеграции помогает создание медиа-корпораций, которые владеют не отдельной газетой или телеканалом, а полным набором средств массовой информации, что резко упрощает координацию действий.

Посмотрите, что сегодня происходит при выходе на экраны нового кинофильма. Одновременно выходит компакт-диск с музыкой к фильму; компьютерная игра, построенная на персонажах и сюжете фильма; телесериал по сюжету фильма; веб-сайт, посвящённый фильму; книга по тому же сюжету.

В магазинах появляется одежда, косметика и аксессуары с брэндами из этого фильма, в ресторанах фаст-фуд и в супермаркетах – еда в обёртках с картинками из фильма.

О фильме рассказывают одновременно в газетах, журналах, теле- и радионовостях; показывают «трейлер», интервью с создателями и фрагменты из фильма. Рекламные щиты появляются на улицах, в шопинг-центрах и в местах скопления людей, например, на стадионах.

«В будущем, куда бы вы ни посмотрели, что бы вы не услышали, все изображения и все звуки будут чьим-то брэндом».

Это не метафора, это стратегия действий. Эти слова принадлежат Р.Келли (Regina Kelly), директору по стратегическому планированию крупнейшего в мире рекламного агентства Saatchi & Saatchi.

* * *

Вторым шагом является замыкание отражений внутри виртуального мира.

В каналы подаётся только та информация, которая относится к создаваемому виртуальному миру, но отсекается всё, что относится к внешнему миру.

Программа новостей рассказывает об отзывах зрителей о телепередаче, которая была посвящена тому, как снимался фильм о съёмках фильма, в котором актёры изображали актёров, которые изображали журналистов во «вложенном» фильме, сюжет которого посвящён жизни спортсменов, в том виде как её представляют авторы сценария и режиссёры фильма.

Эти новости представляют десятую производную от реальных событий, или вообще не основаны ни на каких реальных событиях¹.

Посмотрите на объём новостей о спорте, кино, музыке и развлечениях и сравните его с объёмами новостей о реальной жизни людей или о природе.

Как формируются даже те немногие новости из реального мира? Журналист не имеет возможности просто так войти на территорию частной компании или получить информацию

¹ Можно порекомендовать следующие американские же фильмы на тему искусственного мира: «Хвост кусает собаку» (Wag the dog), «Они живут» (They live), «Матрица» (Matrix).

об её деятельности. В каждой корпорации есть отдельное подразделение, занимающееся «связями с общественностью», или паблик-рилэйшнз (пи-ар). Этот отдел предоставляет информацию журналистам о компании и, естественно, следит за тем, какая это информация, и какой образ компании складывается у журналиста, зрителя и читателя.

На 130 тысяч журналистов в США сегодня приходится 170 тысяч пи-ар работников.

Сколько информации несут даже такие «новости»? Средняя продолжительность интервью в американской программе новостей в 1968 составляла была 42 секунды. В 2000-м году – 8 секунд. Восемь секунд на то, чтобы задать вопрос и получить исчерпывающий ответ.

66 процентов всей газетной и журнальной площади – прямая открытая реклама. Каждые восемь из 30-ти минут вещания по ТВ – рекламные ролики.

То, что мы видим в «художественных» кинофильмах, тоже оплачено поштучно. Стоимость появления товара-бренда в голливудском фильме – от 10 тысяч долларов. За то, чтобы персонаж подержал этот товар в руках – от 30 тысяч долларов. За фразу с упоминанием товара – по договору в зависимости от фразы.

* * *

Третьим шагом является введение самого человека в виртуальный мир как участника.

Сначала человек думает только на темы того, что было показано по телевизору. Знаменитости, которых он никогда не видел, становятся для него самыми близкими людьми. Они ужинают вместе с ним. Он знает обо всех событиях и обо всех скандалах в их жизни, завидует их гонорарам (которые сам и оплачивает). Он обсуждает виртуальные события со своими коллегами, соседями и родственниками.

Следующий этап более активный – это покупка акций того или иного бренда виртуального мира. Человек начинает чувствовать финансовую связь между собой и брендом, у него появляется сильный «шкурный» интерес, а не просто любопытство. События в виртуальном мире прямо отражаются на его материальной жизни.

Наконец, в последние десять лет виртуальный мир дал возможность любому стать прямым участником событий, возможность буквально войти в этот мир через компьютерные игры. Человек слился с одним из заранее подготовленных персонажей.

* * *

Четвёртым шагом – или первым – является введение человека в виртуальный мир с момента его рождения.

Хорошие маркетинговые агентства сегодня работают по стратегии «от колыбели до могилы» (cradle-to-grave). С самого юного возраста по детскому сознанию ведётся реклама не только детских товаров вроде конфеток и игрушек, но и взрослых товаров.

Расчёт на то, что в детской памяти отложатся взрослые брэнды, и когда ребёнок вырастет, он уже будет запрограммирован на определённые корпорации и будет покупать именно их товары, связанные с подсознательными детскими ощущениями.

Профессионалы маркетинга говорят, что в 18 лет с подростком уже поздно работать – к тому времени другие брэнды уже захватили его сознание.

Виртуальный мир компьютерных игр

Текущее поколение в странах Орды проводит за компьютерными играми даже больше времени, чем их родители проводили у телевизора.

«Общение» с компьютером сводится к быстрому поочерёднему нажатию дюжины кнопок. Что компьютерная игра делает хорошо, так это тренирует рефлексы пальцев.

Грань между тем, что происходит в игре, и тем, что происходит вне игры, стирается. Известны случаи, когда люди физически убивали своих противников по компьютерной игре, чтобы отомстить им за проигрыш в виртуальном мире. Несколько подростков покончили самоубийством, следуя сюжету психологической игры «Final Fantasy». Несколько человек умерли от переутомления, пытаясь победить компьютер по нескольким дням без перерыва.

Очки, заработанные в некоторых компьютерных играх, имеют такое большое значение для игроков, что их можно купить-продать за настоящие деньги¹.

Корпорации продают детям подсказки – за реальные доллары. Если вы зашли в тупик в игре, можно позвонить по платному телефону 1-900- и купить выход из этого тупика.

* * *

Естественно, что сюжет абсолютного большинства игр построен на убийствах или на другом насилии.

Новые технологии ещё сильнее приковывают людей к виртуальному миру. Сюжет Интернет-игры «Мажестик» (Majestic) построен на расследовании убийства. Чтобы создать ощущение реальности, игра периодически угрожает убить игрока-следователя.

Для усиления ощущений, игра отправляет игроку абсолютно реальные сообщения на его реальный факс, е-маил и пейджер, она звонит на его сотовый телефон. Сразу после 9-11 Мажестик пришлось остановить, потому что пользователи не могли определить, звонит ли это игра, или настоящий террорист.

* * *

Следующим и конечным шагом виртуализации станет облачение игроков в виртуальные шлемы или очки. Шлем одевается на голову и перехватывает как зрение человека, так и его слух. Он создаёт полное ощущение нахождения в фантастическом трёхмерном мире. Шлем реагирует на движения головы и тела, соответствующим образом меняя картинку и звук.

¹ Например, поищите очки из игры Ultima Online на аукционе Ebay.

Технология виртуального шлема коммерчески существует около 10 лет, за это время она резко снизилась в цене и доступности. С учётом пятилетнего цикла смены поколений видеоприставок, следует ожидать массового введения шлема в 2010-11 годах, если не раньше.

Хождения по кругу

Особенности всех виртуальных миров – их примитивная заикленность, бесконечное вождение сознания по малоизменяющемуся кругу.

В восточных религиях это перебирание чётков, в средневековье – бесконечное повторение одних и тех же молитв. У высшего европейского света – бесконечная игра с 36-ю картинками со своими изображениями или в буквальном смысле катание шарика по кругу¹.

В религии денег это бесконечные спортивные соревнования вроде однотипных баскетбольных, бейсбольных или хоккейных матчей, которые повторяются с очень небольшими вариациями *каждый* день, по 3-4 часа. Это годами идущие телесериалы, это новости о бирже – акция пошла вверх, акция пошла вниз, акция пошла вверх, акция пошла вниз.

Это мода, возвращающаяся от больших пуговиц к маленьким, от узких носков к широким, и каждый раз с диким восторгом. Это компьютерные игры, в которых раб монитора сотнями раз нажимает одну и ту же последовательность кнопок, стремясь сделать нажать чуть быстрее, чем в предыдущий раз².

Для управляющего заикленность очень удобна, поскольку это не требует затрат и не ведёт к возникновению противоречий. Чем проще отражения, чем меньше отражений, тем легче жизнь рабовладельца.

В виртуальном мире рабовладельцу сознания принадлежит всё в буквальном смысле. Он действительно может изменить что захочет, и как захочет. Без его позволения у раба не могут возникнуть ни мечты, ни желания; рабу не позволено иметь своих фантазий.

Реклама в жизни потребителя повторяется за день в *тысячу* раз чаще, чем знаменитая пятикратная мусульманская молитва.

Этот современный «мир» стал хуже средневекового. В средневековом мире жили коварные черти и добрые ангелы, в средневековом мире жили *человеческие* страсти и эмоции. В этом мире живут цифры и корпорации, тупые спортсмены, рэперы и оболочки разложившихся от наркотиков и извращений «знаменитостей». Средневековый мир звал к добру и радости, к совершенствованию человека, этот мир давит бесконечным насилием.

Современный мир стал тем видимым и невидимым адом, куда попадает душа человека, совращённая дьяволом. И она попадает туда не после смерти – она попадает туда при рождении.

¹ Колода карт и рулетка.

² На эту же тему см. кинофильм «День сурка» («Groundhog day»).

ГЛАВА 10. ЗАЩИТА СОЗНАНИЯ.

Государства средневековой Европы не боролись с физическим насилием над своими подданными. Современные государства более-менее справились с физическим насилием, но только потому, что оно заменено насилием сознания.

Сегодняшние поганые государства не только не собираются бороться с массовым насилием сознания, но наоборот, охраняют насильников и их права собственности на захваченное сознание. Сегодня, как и в средние века, мы вынуждены ходить в защитных латах. Нам всем приходится осваивать своего рода самбо сознания.

Понятие точек привязки удобно тем, что его легко использования для защиты сознания, для перенесения на эту область аналогий из военного дела и из компьютерной безопасности.

Защита сознания, его приёмы и способы, ненамного отличаются от защиты окопов, командных центров, ключевых высот и других объектов. Переносите военные методы на защиту сознания. Носите каски, стройте блиндажи и укрепрайоны, организуйте партизанское движение.

Основным приёмам защиты следует обучить каждого школьника так же, как его обучают на уроках начальной военной подготовки стрельбе из автомата или действиям в случае ядерного взрыва.

ИНДИВИДУАЛЬНАЯ ЗАЩИТА СОЗНАНИЯ

Построение индивидуальной защиты

I.

Составление карты

Как мы обсуждали в предыдущей главе, атаку на сознание можно представить как попытку насильственно изменить исходный набор точек привязки на набор точек привязки, контролируемый противником.

Атака на сознание, особенно атака на общественное сознание, практически всегда осуществляется исходя из существующего набора точек привязки, исходя из существующей системы ценностей.

Для того чтобы подготовиться к обороне, в первую очередь надо хорошо представлять, что включает защищаемый набор точек привязки, чётко представлять свою собственную систему ценностей. Надо определить «карту» своего сознания, отметить высшие точки привязки, выделить «принципы», «святые» понятия, наиболее высокозаряженные точки.

Надо также обозначить второстепенные, но жизненноважные точки привязки. Особое внимание надо уделить всему, что находится в оперативной зоне, чем заняты мысли человека или общества большую часть их времени.

* * *

Проведите проверку собственной оперативной зоны. Выделите те 10-15 наиболее важных объектов, на которых сосредоточено ваше внимание. При этом не надо углубляться в психоанализ. Просто посмотрите на себя со стороны, подумайте, в контакте с какими людьми и предметами вы проводите больше всего времени, о чём вы чаще всего думаете.

Обычно это будут семья, дети, дом, дача; компьютер, чат в Интернете, рыбалка, пиво, сигареты; или деньги, автомобиль под окном, свой бизнес, гардероб, карьера на работе и так далее. Сюда же войдут основные точки, которые интересуют вас на уровне общества – судьба страны или судьба «демократии»; а может быть, тусовка в определённом ночном клубе.

Определите, какие из этих точек контролируются другими людьми. Несомненно, что сигареты контролируются их производителями, карьера – начальником, а «демократия» – средствами массовой информации.

Конечно, ни один человек не может быть полностью независим от других. Но если в вашей оперативной зоне преобладают товары и желания приобрести товары – это говорит об очень высокой степени управляемости.

Засечение атаки

Следующим шагом построения системы защиты будет засечение атаки на сознание, засечение попыток ввести новые точки привязки, попыток изменить связи и заряды существующих.

Наиболее важные для вас точки привязки, карту которых мы составили, могут быть как *целью* атаки, так и *средством* атаки – то есть от них может оттолкнуться управляющий сознанием.

Мы привыкли к открытым атакам, которые называются пропагандой. Важно научиться засекать скрытые атаки.

Любая информация должна восприниматься как попытка изменить сознание. При этом не надо пытаться сразу определить, «правильна» или «неправильна» эта информация.

Вместо определения «правильности» информации надо определить возможные результаты её воздействия. Как эта информация изменит ваше сознание, каким станет конечный набор точек привязки, если вы «примите» эту информацию.

Уже потом, понимая, к чему ведёт эта информация, следует определять её «правильность» или «неправильность».

* * *

При чтении журнала или газеты, при просмотре телевидения, не следует читать, *что* пишет газета, не следует слушать, что говорит комментатор, не следует смотреть, что показывает телевизор. Следует оценить со стороны, *о чём* они говорят, пишут или показывают.

1) Вместо чтения газеты, просмотрите *ключевые темы*, слова, понятия, заголовки, фотографии. Проанализируйте частоту, срочность, длительность упоминания этих тем или понятий; выделения размером шрифта, местом или цветом. В речи комментатора дополнительно определите громкость и интонационную выраженность слов. Определите главные, самые яркие зрительные образы в телепередаче.

2) «Просканируйте» текст на контекст, на *связи*, в которых употребляются ключевые точки привязки, посмотрите на общий заряд слов и зрительных образов, которые связываются с ключевыми точками.

3) Далее, просмотрите текст или передачу с точки зрения её общей позиции, *мировоззрения*. Определите ту точку в пространстве мира отражений, из которой автор описывает мир.

Проверьте, пытается ли эта информация атаковать ваши основные точки привязки?

* * *

Следующий вопрос, на который следует дать ответ – *кто управляет* теми точками привязки, которые вводятся газетой или телепередачей, кому было бы выгодно введение этих точек, или уничтожение существующих. Чьё управление убирается, и чьё вводится?

Иными словами, кому будет выгодно и кому будет невыгодно, чтобы я думал так, как написано в этой статье или рассказано в телепередаче?

* * *

По подобной же системе отслеживаются компьютерные вирусы. Во-первых, любой кусок компьютерного кода считается потенциальным вирусом. Во-вторых, в первую очередь отслеживается не сам код, но возможные атаки на определённые наиболее важные участки памяти компьютера. В-третьих, коды программ анализируются на наличие определённых последовательностей, которые могут быть разрушающими.

Механизм защиты на микро-уровне

Почему так важно не читать информацию, а смотреть на неё со стороны? Почему важна оценка не «правильности» или «неправильности» информации, а оценка конечного результата?

Во-первых, как мы отмечали во 2-й главе, правильность – это понятие относительное, оно полностью зависит от точки отсчёта, от выбора веры.

Во-вторых, любая информация – и дезинформация – всегда сочетает «правильную», то есть совпадающую с вашей точкой зрения информацию, и «неправильную», то есть уводящую вас в контролируруемую противником область точек привязки. На этом сочетании «правильного» и «неправильного» и основан весь процесс изменения сознания.

Степень совпадения обычно сильно недооценивается. Средний текст любой, даже самой «вражеской» газеты на 90 процентов будет совпадать с вашим сознанием. Если вы хотите, для сравнения, прочитать текст, который бы не совпадал бы с вашей точкой зрения, возьмите арабскую вязь или иероглифы.

Как мы отмечали во 2-й главе, точки привязки сознания являются общими точками, через которые осуществляется общение сознаний отдельных людей между собой.

Мы можем сказать, что слова родного языка, привычные изображения, знакомые всем звуки являются сигналами, которые открывают канал прямой связи между сознаниями людей – ибо они созданы для этого. Открытие происходит помимо воли человека и может даже не осознаваться им¹. Оно происходит и в фоновом режиме, когда выключено активное восприятие.

* * *

Чтобы защититься от насилия, надо охранять входы в эти каналы так же, как мы охраняем двери в дом, ворота в замок или проезд через границу.

Поэтому для защиты важно не «входить» в точки автора, не думать ими, а думать **об** этих точках, подойти к ним, но смотреть на них сбоку. Не следовать мысли человека, но думать о том, что он говорит.

Разные языки – русский, английский, немецкий – выполняют функцию защитных фильтров, которые не дают сознаниям людей, принадлежащих к разным народам, установить прямые каналы. Акцент, произношение в языке – это сигналы опасности.

Чтобы получить преимущество – говори на языке противника и не давай противнику говорить на твоём языке. Но никогда *не думай* на языке противника. Всегда переводи его язык в свои понятия и думай на своём языке. Перевод будет постоянным фильтром, комнатой стерилизации, которые будет прикрывать вход в твоё сознание. Наоборот, остерегайся и избегай противника, который говорит на твоём языке.

Это же относится к языку науки и к языку «логий» (социологии, политологии и прочих религиозных инструментов, пытающихся выглядеть как объективные науки). Это относится к чужим и заимствованным словам в повседневном языке. Не используйте понятия логий как свои; избегайте иностранных слов в родном языке.

Горе тому народу, чьи каналы массового доступа к сознанию – телевидение, пресса, радио – захвачены врагами, которые говорят на языке этого народа.

¹ Самая сильная «отмычка» – имя человека.

* * *

То, что относится к языку, относится и к телевидению. С одной стороны кажется, что это просто картинка. Но по осознанному или неосознанному эффекту – сознание часто не может отличить картинку от реальности. Знакомые или завораживающие изображения на экране открывают прямой доступ в сознание.

То, что показывают по телевизору, воздействует на сознание так, словно действие происходит в вашей комнате. Реклама еды – это еда перед вашим носом, актёры и ведущие – это люди в вашем доме, они нагло вваливаются к вам на несколько часов и агитируют вас в направлении того, что выгодно им. Убийства на экране – это убийства в вашей комнате.

Защитой от этого является максимальное отключение сопереживания, отключение от участия в событиях. Глядя на телевизор, представьте, что вы заглядываете в комнату, в которой сидят чужие, вы слушаете, о чём они говорят, делаете свои выводы. Но вы не входите в эту комнату, вы не часть её.

II.

Работа с каналами

Как мы обсуждали в предыдущей главе, управление сознанием строится на управлении отражением, на управлении тем, *куда* и *как* смотрит человек, и *что* он видит. Соответственно, защита сознания включает защиту от этих трёх составляющих управления.

Первый компонент защиты (*куда* смотрит человек) – работа с каналами и с источниками информации.

Работу с каналами и источниками можно свести к следующим шагам:

1. Определить и отсеять искажающие и создающие насилие каналы.

Следует выявить каналы, которые заведомо и сильно искажают информацию или агрессивно атакуют сознание, и резко ограничить их использование. Они представляют интерес только для изучения методов насилия.

В повседневной жизни, например, это означает сведение просмотра телевизора в целом, и рекламы в частности, к абсолютному минимуму.

2. Определить и отсеять пустые и мусорные каналы.

Канал может не исказить информацию и не атаковать сознание, но вместо этого забивать сознание мусором, бессмысленной информацией.

К этой категории относится, в первую очередь, всевозможная информация о культурах – знаменитостях, спорте, моде и так далее. Эти каналы представляют интерес только для анализа самих культур.

К мусорным каналам относятся и всевозможные «науки» вроде философии модерна, экзистенциализма, феминизма и так далее.

3. Производить сравнение отражений объекта, получаемых из разных каналов.

К информации, получаемой из любого канала, следует относиться как к одному из многих возможных отражений объекта.

Надо понимать, что это не пассивное отражение, а *активное*, то есть канал сознательно формирует это отражение в нашем сознании. Смотрите на отражение в канале не как на то, что показывает канал, а как на то, что он хочет, чтобы мы увидели (с целью изменить наше сознание)¹.

В одном канале практически всегда можно создать непротиворечивое отражение. Чтобы восстановить реальную картину, следует сравнивать отражения, создаваемые объектом в различных источниках и каналах. Целью сравнения является нахождение противоречивости между разными отражениями, между разными каналами, между образами, которые объект хочет внедрить в сознание разных людей.

Например, при анализе корпорации следует сравнить отражения, которые она формирует (1) для своих потребителей, (2) для своих инвесторов и (3) для своих партнёров по бизнесу. Поскольку интересы всех трёх групп прямо противоположны (инвесторы – получить прибыль, потребители – заплатить поменьше, партнёры – получить прибыль с потребителей и инвесторов, но не дать «подоить» себя), то в отражениях неизбежно будут противоречия².

Другой пример – сравнение отражений, которые создаёт Арье Каплан для гоев и для своих.

Чем больше каналов и источников используется, тем выше шанс определить достоверность (соответственно, контрприёмом будет заведомое создание дополнительных ложных каналов). Можно и нужно использовать не только каналы настоящего, но и каналы прошлого – представлять ситуацию с точки зрения авторов прошлого, в перспективе истории.

Следует искать все возможные места, где система может отбросить отражение («наследить»).

Следует и постоянно искать выход из привычной среды общения. Любая среда всегда страдает самообразующейся однобокостью. Кроме того, мнение среды может заведомо формироваться – инструментами маркетинга или иными.

Методы анализа информации

Второй компонент защиты (*как смотрит человек*) – применение разных подходов, методов и моделей к анализу одного и того же объекта.

¹ Наличие активного искажения – главное отличие между исследованиями природы и исследованиями сознания.

² Этот же принцип сравнения отражений на противоречивость используют следователи при многократных допросах подозреваемых; военные при сравнении данных разных видов разведок.

Возможности любого подхода, любой модели отразить объект (или отразить отражение объекта) – и выявить противоречия – ограничены. Чем разнообразнее применяемые модели, тем выше шанс увидеть разные стороны объекта.

В частности, не следует считать научные и числовые модели единственно правильными. Следует использовать оценку с религиозных, художественных, военных и даже с фантастических позиций.

* * *

Следующий шаг – выявление *всех* связей между объектами.

В управлении отражением постоянно используется приём концентрации внимания только на одной связи, которая действительно существует. Но при этом откидываются все остальные связи, которых может быть гораздо больше.

Например, как мы отмечали, одним из способов уничтожения сознания является замыкание точек привязки с противоположными зарядами. Похож ли фашизм на коммунизм? Можно найти сходства. Являются ли коммунизм и христианство противоположностями? Можно найти различия.

Часто первая увиденная связь поражает человека. Он останавливается и решает, что эти понятия одинаковы (особенно, если каналы сосредотачиваются только на показе этой связи).

Чтобы защититься от замыканий, можно представить себе следующую картину. Изобразите два понятия, связи между которыми вы анализируете, как две точки в пространстве. Всегда можно найти множество третьих точек в пространстве, из которой будет наблюдаться полное совпадение отражений *любых* двух понятий – поскольку через любые две точки пространства можно провести прямую линию¹.

С другой стороны, если вы расположитесь *между* двумя анализируемыми точками, то как бы они не были близки в реальности, эти точки покажутся прямо противоположными².

Какой выход из этой ситуации? Чтобы узнать, насколько на самом деле связаны анализируемые точки, нужно «облететь» их со всех сторон. Надо также найти другие точки, которые связаны с анализируемыми, и сравнить, связаны ли эти вторичные точки между собой. Совместить отражения *набора* точек гораздо сложнее.

☞ Возьмите два любых объекта и найдите в них схожее. Возьмите два совершенно противоположных понятия и найдите в них сходства. Затем возьмите два синонима и найдите много отличий.

Одним из приёмов управления является связывание понятий разного *уровня абстракции*. Например, конкретный эпизод на войне и ход всей войны в целом; внешний вид человека и политика государства; тысяча долларов, потраченных на благотворительность, и

¹ Третьи точки и расположены на этой линии.

² Сегодня немало людей в России расположилось на том отрезке, который лежит между христианством и коммунизмом.

деятельность корпорации в целом. Отслеживайте отражения на наличие таких связей разного уровня абстракции.

* * *

Безусловно, что не всякую информацию следует откидывать – иначе сознание не сможет меняться, но застынет на месте, как это во многом произошло в средние века.

Чтобы определить правильность информации, можно использовать следующие подходы, о которых мы уже упоминали в этой книге:

- анализ логики и причин,
- многоэкранную схему мышления,
- постоянное сопоставление с существующей системой знаний,
- поиск диалектических противоречий (они есть всегда; если их нет – это говорит о фиктивности отражения).

Следует также постоянно проводить отрицание отрицания полученных фактов – оспаривать собственные выводы и собственные методы.

* * *

Для защиты от управления *прошлым*, от связывания понятий, которые расположены в различных точках времени, можно использовать следующие подходы:

- Исходить из оценки событий современниками, а не из будущего.
Например, при оценке России начала XX века – исходить из документов тех лет, а не из сегодняшних представлений о том, как оно должно было быть, или как нам хотелось, чтобы оно было. Например, исходить из свидетельств Льва Толстого.
- Оценивать события истории в развитии, как участок линии, а не как вырванный кусок или факт.
Никто не осуждает Петра I за то, что он стриг бороды боярам и переливал церковные колокола на пушки; но эпоху 1930-х годов осуждают за аналогичные жёсткие меры.
- Не связывать понятия из прошлого и понятия из настоящего, или понятия из разных периодов прошлого, даже если они звучат одинаково.
Царь XV века, царь XVIII века и царь XX века хотя и были похожи, это были очень разные цари. Современные коммунисты, коммунисты 1920-х и 1980-х годов – это разные коммунисты.

Эти методы хорошо известны в науке. Особенность их применения для защиты сознания в том, что происходит активное вмешательство противника. Способы защиты от такого вмешательства мы рассмотрим ниже.

Работа с готовыми отражениями

Третий компонент защиты (*что* видит человек) – работа с языком отражения.

Для защиты сознания при анализе готовых отражений следует заменять язык этих отражений.

В первую очередь, это фильтрация и откидывание модных, ярких и сильных слов и псевдослов, особенно имеющих эмоциональную окраску. Также следует отфильтровывать яркие картинки, громкие и резкие звуки. Обратите внимание и на искусственно повторяющиеся и циклически употребляемые слова или сочетания.

Следующий шаг – отфильтровывание всевозможных явных и неявных указаний к действию и задание желаний («сделай то-то», «ты хочешь», «это твоя мечта», «это будущее», «вы отстали», «так делают современные люди», «ты этого достоин», «способен ли ты добиться успеха» и так далее).

Необходимо также отфильтровывать как примитивные, так и искусственно сложные, заумные слова и модели.

Наилучший метод – замена слов их функциональными аналогами¹ или перевод их в понятия своего внутреннего языка. Изображения лучше заменять схемами, звук – текстом.

Песочный ящик и Резервная копия

Атака на сознание часто использует сложные и многоходовые комбинации. Например, на первом шаге в оперативную зону будет введена безобидная точка привязки, а уже на втором шаге, когда эта безобидная точка устоится, от неё будет добавлена контролируемая точка².

Более того, при анализе сложных явлений невозможно заранее определить, каким будет конечный результат, определить, как новая информация в конечном счёте изменит сознание. Только после множества рассуждений и дополнительных сведений становится понятной истинная картина.

В науке в таких случаях используют механизм выдвижения гипотезы и её анализа. Этот же приём можно использовать для защиты сознания.

Можно рассматривать информацию, получаемую из канала, как гипотезу. Но для этой гипотезы в своём сознании следует отвести особое место, изолированное от остального сознания.

В программировании используется термин *песочного ящика* (sand box), специальной оболочки, в которую помещается любая неизвестная программа. Этой программе разрешена работа, но в случае попытки достигнуть к важным участкам памяти, программа будет уничтожена вместе с песочным ящиком. Таким образом, она не изменит содержание системы.

¹ Замена слов функциональными аналогами широко применяется в ТРИЗ. Например, экскаватор – копатель, автомобиль – перемещатель и так далее.

² На этом принципе построена чистая имиджевая реклама – в сознание вводится брэнд без какой-либо связи с товарами, что не вызывает сопротивления. Затем под существующий брэнд вводятся товары.

В медицине аналогией песочного ящика будет карантин для прибывающих из неизвестной местности. Только убедившись в отсутствии заразы, их выпускают в общество. Точно также необходим песочный ящик и карантин для любой информации.

* * *

Несмотря на все меры защиты, иногда вирусная программа всё-таки пробивает защиту песочного ящика и другие уровни защиты, и производит сильные разрушения в системе.

В таком случае используется откат к *резервной копии*, восстановление с копии того последнего момента, когда была известна работоспособность системы.

В науке, когда гипотеза оказалась ложной, возвращаются к существующей теории.

Нечто подобное происходит и в обществе. Когда новые идеи доказывают свою несостоятельность, происходит попытка вернуться к старой, проверенной копии общественного сознания. Сегодня одна часть русского общества пытается откатиться к резервной копии 1916 года, другая часть – к копии 1952 года, третья часть – к копии 1984 года.

К сожалению, срок годности резервной копии ограничен. Поскольку мир меняется очень быстро, то чем старше резервная копия, тем она менее будет работоспособна в изменившихся условиях.

Особенности защиты сознания в религии денег

Как мы отмечали, религия денег добилась особых успехов в развитии технологий массового насилия сознания. Рассмотрим особенности защиты индивидуального сознания от её методов.

* * *

Защита от создания Страха, Неопределённости, Сомнения (FUD).

Одним из главных инструментов насилия является создание ощущения постоянного Страха, Неопределённости, Сомнения (по-английски Fear, Uncertainty, Doubt или FUD).

Этот приём постоянно используется как на уровне борьбы между товарами отдельных фирм, так и между государствами. С товарами конкурента или с чужой страной должны ассоциироваться Страх, Неопределённость, Сомнение. Со своими товарами или с метрополией – превосходство, определённость и уверенность; человек должен хвататься за них как за спасительные соломинки.

Защита проста – надо засекать попытки создания страха, неопределённости, сомнения и не поддаваться им. Никогда не бойтесь. Страх делает из вас лёгкую жертву.

* * *

Защита от введения товаров.

Защита от *функциональных* товаров. Не вырабатывайте любви к определённой вещи, не придавайте вещам в целом большого значения. Заменяйте необходимые вещи аналогами. В принципе, чем меньше товаров – тем меньше проблем.

Защита от товаров *удовольствия*. Соотносите удовольствия и последствия, помните, что удовольствия всегда раздуты и завышены, ищите негативные стороны в товарах.

Для защиты от товаров *удовольствия* надо уметь сдерживаться и управлять своими желаниями. В общем-то, всё христианское воспитание личности направлено на формирование этого умения¹.

В такой защите важно периодически выходить из круга, разбивать привычный ход дел, вводить элемент случайности в свои действия и поступки. Помните, что товары *удовольствия* – это не более чем фиктивные картинки и контролируемые точки общения. Ищите другие удовольствия, не связанные с товарами. Общайтесь напрямую, без товаров.

Защита от товаров *статуса*. Помните, что вся «цена» товаров статуса – в неравенстве, они есть индикаторы положения человека в воображаемой иерархии. Если вы не признаёте идола, не признаёте иерархию, эти товары теряют смысл.

Воспринимайте статусные товары как показатель принадлежности их обладателя к поганому сознанию.

И, наконец, разделяйте *цены* и *ценности*. Радуйтесь тому, что нельзя купить и продать, радуйтесь независимо от стоимости. Цена – это не более чем отражение в глазах идола. Не смотрите на мир его глазами.

* * *

Защита от превращения человека в товар.

Религия денег хочет вывернуть наше сознание, хочет заставить нас смотреть на себя как на товар, стоимость которого определяется другими. Она хочет все наши действия подчинить тому, чтобы набивать себе цену в глазах других, «работать на публику», а на самом деле – на идола. Не поступайте как все только потому, что так поступают все.

Никогда не стремитесь понравиться поганому, не ищите его одобрения или неодобрения, не ищите его оценки, не сравнивайте себя с ним. Оценивайте *его* и презирайте его. Это относитесь как к поганым людям, так и к поганым странам.

Не имеет значения, сколько побрякушек поганый на себя навесил, в какую машину он сел, и сколько рабов на него работает. Его власть – только в вашем подчинении его силе, в вашем признании того, что обладание побрякушкой даёт какое-то преимущество перед другими.

¹ Вспомним христианский пост – он был придуман не для похудения.

Религия денег сознательно создаёт массовые комплексы «неполноценности». Сама суть понятия «неполноценности» – это отражение в чужих глазах. Это соответствие неким стандартам, которые задал тот, кто хочет таким образом подчинить людей себе.

Поэтому любую попытку использования «неполноценности» надо рассматривать просто как попытку насилия. Неполноценных людей не бывает, само понятие неполноценности лишено смысла.

Защита от двойного сознания

I.

Понимание двойного сознания

Многие методы защиты сознания, которые мы описали, применялись в течение тысячелетий. К сожалению, методы насилия тоже постоянно развивались.

Как мы отмечали в 5-й главе, поганые выработали особую двойную, двухслойную форму сознания. Это двойное сознание начинается с необходимости купца держать в голове две стоимости одного и того же товара – ту, по которой он купил сам, и ту, в которой он убеждает покупателя.

Постепенно эта двойственность распространилась на все сферы жизни поганых. Поганые автоматически держат в сознании два набора точек привязки – один внешний для создания фиктивного отражения, своего образа; и второй внутренний, их собственный, настоящий¹.

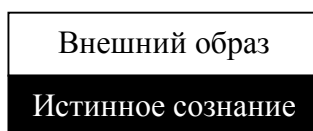

* * *

Почему надо хорошо понимать, как устроено сознание поганого, сознание английского лорда, сознание преуспевающего бизнесмена, сознание Арье Каплана?

Если не понимать сознания паразитов и не защищаться от них, они будут управлять нашим сознанием (что они и делают с русским обществом в настоящее время).

Во-первых, они агрессивны. Во-вторых, они уже настолько освоили методы проникновения в сознание, что от них невозможно защититься простой блокировкой. Не

¹ Вспомните притчу о двуликом Янусе.

понимая их двойственности, мы будем принимать отражение, которое они создают, за реальность.

Двухслойное сознание имеет преимущество перед однослойным точно так же, как два танка или два самолёта имеют преимущество перед одним, как две линии траншей – перед одной.

Борьба с паразитом сознания строится на тех же принципах, как и борьба с биологическим паразитом, с глистом или с клопом. Сначала надо изучить их поведение, их повадки.

Только понимая на 100 процентов сознание противника, можно предсказать его, контролировать его, отличать отражение от его сути, предотвращать собственные разрушения и бороться с ним.

* * *

Сознание паразита, основанное на получении удовольствия от насилия, постоянно совершенствует свои формы и методы. Одно из заблуждений христианства состоит в том, что оно не видит развития дьявола, не отслеживает этих изменений.

Нельзя защититься от противника, только исходя из своих собственных представлений о нём, или исходя из представлений о том, каким он был в прошлом. Надо понять, как в данный момент мыслит поганое сознание. Надо войти в его, надо исследовать его внутреннюю логику.

Изучая отражения, которые создаёт поганое сознание, находя противоречия между ними, надо восстанавливать его образ мыслей. Надо пытаться понять, как должен был думать поганый, чтобы сделать так, как он сделал, или сказать так, как он сказал. Надо воспроизвести выражение его лица¹, повторить его слова, представить себя на его месте, пройти по его следам.

Надо создать у себя, в своём сознании копию этого враждебного сознания. Надо построить его модель, *сэмулировать* его поведение². При этом нельзя стать им самим.

Противостояние двойного и человеческого сознания

При противостоянии поганого и человеческого сознания мы наблюдаем следующую картину:



¹ Попробуйте воспроизвести выражение лица Дж.Буша-младшего.

² Аналогично тому, как следователь пытается восстановить логику преступника, исследуя серию его преступлений.

Чёрным слоем поганые анализируют сознание человека. Белый слой – это проецируемый ими собственный образ добра.

Между собой поганые общаются напрямую на чёрном слое, или через белый слой; но во втором случае они прекрасно знают о существовании друг у друга чёрного слоя.

* * *

Приведём пример из повседневной жизни. Допустим, вы пришли к дилеру покупать автомобиль и пытаетесь получить скидку¹.

В противоборстве, то есть в торге, участвуют три цены.

Первая цена – цена автомобиля по каталогу, она всегда специально завышена на 10-30 процентов, чтобы дать некоторую свободу дилеру. Допустим, это 10 000.

Будучи человеком простым и гордым, вы можете заплатить эту цену, не сопротивляясь. В конечном счете, автомобиль – просто кусок железа, нет смысла из-за него портить нервы.

Поганый достигнет своей цели и наживётся на вас. Так поступают не только автомобильные дилеры, но и все торгаши, и все страны Орды по отношению к колониям. Чем меньше они встречают сопротивления, тем им лучше.

Вторая цена – это та, которую предлагаете заплатить вы. Например, 8 850.

Третья цена – та небольшая скидка, на которую согласен дилер, увидев, что вы не купите за полную сумму. Например, 9 874.50².

Начинается торг. Ваша цель – отстоять своё предложение, цель дилера – подвинуть вас как можно ближе к своей цене.

* * *

Естественно, что у дилера в голове есть ещё и четвёртая цифра – минимальная цена, при которой он всё-таки получит прибыль. Например, 8 700 долл.

Слои сознания выглядят следующим образом:



Текущая задача дилера – всеми силами убедить вас, что он никак не может опуститься ниже 9 874.50. Чтобы обмануть, он должен абсолютно поверить, вжиться в эту цифру, расхваливать товар и обрабатывать вас с пылом и жаром. Если он сам не будет верить в 9 874.50, он не сможет и вас убедить.

¹ Если вам не приходилось торговаться с дилером, см. подробное описание этого процесса в романе А.Хэйли «Колёса».

² Псевдо-точность для «достоверности».

Поэтому дилер использует верхний «белый» слой своего сознания для формирования у вас отражения, а свой нижний «чёрный» слой – для контроля этого отражения *и* для контроля вашего сознания. Для считывания ваших эмоций, для вычисления *пятой* цифры – той максимальной цены, которую вы внутренне готовы заплатить. Его цель – максимально увеличить эту пятую цифру.

Если у вас один слой сознания, то третья и пятая цифра совпадают, и дилеру очень легко привести вас к своей цифре, ибо он видит вас «насквозь».

Если в продаже участвуют два сэйлсмена, то они поддерживают верхними слоями друг друга, но и на чёрном слое они тоже прекрасно понимают один другого.

* * *

Как защититься в такой ситуации? Если вы не введёте второй слой сознания – вы обречены на проигрыш.

Если вы введёте второй слой, то вы сами станете похожим на поганого. Обладание автомобилем станет вашей главной целью, из железяки он превратится в объект желания, ради которого вы обманываете другого человека. Чёрный слой станет вашим главным слоем.

В принципе, на постепенном создании у человека второго чёрного слоя, на постепенном внедрении в сознание идеи выгоды от обмана, основана общая тактика втягивания людей в поганую веру, обучение их рынку, коммерции и так далее. Человек невольно вводит второй слой для защиты первого – и перерождается.

* * *

Даже на войне ситуация проще. Там у врага – открытый чёрный слой, человек просто достраивает сверху на свой белый слой чёрный, защитный, и начинает убивать в ответ на агрессию.

Нередко нормальные люди, чувствуя двухслойность, понимая, что их обманывают, но не желая сами становиться погаными, вводят чёрный слой сверху – как на войне. Они становятся внешне злыми, агрессивными, хотя внутри остаются нормальными.

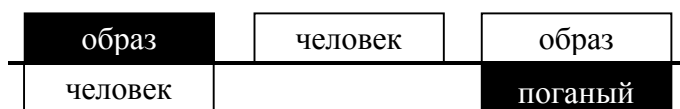

Безусловно, что такая ответная реакция только вредит нормальному человеку. Он начинают восприниматься остальными «однослойными» людьми как злой. Он внешне выглядит хуже, чем поганый, который по-прежнему проецирует ангельский образ. И только иногда, когда с поганого по какой-то причине спадает маска, становится очевидным, что это зло породило ответное зло.

Введение трёхслойного сознания

Выход из этой ситуации – введение трёхслойного сознания. Надо словно разделить свой белый слой на две части и ввести между ними чёрный.

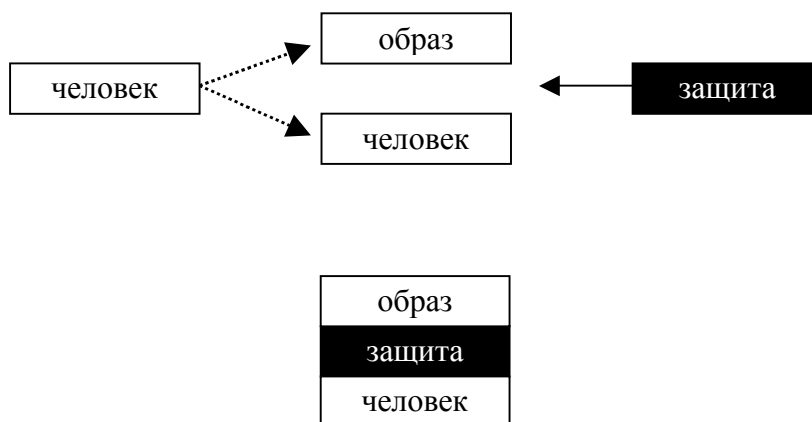

Теперь чёрный слой будет следить за собственным отражением и за поведением дилера, но нижний белый слой будет контролировать чёрный. Эта конструкция будет устойчива, поскольку верхнее отражение и суть будут почти одинаковы. Как только торг будет закончен, чёрный слой надо изъять, и автомобиль будет опять просто железкой, а не целью жизни.

Но на время противостояния чёрный слой совершенно необходим – надо сильно желать нанести урон противнику в ответ на его насилие. Если такое желание возникнет в единственном белом слое, этот слой просто разрушится, превратится в чёрный. Если же желание будет недостаточно сильно, вы не сможете создать достоверный образ, и поганый легко «раскроет ваши карты».

Мы рассмотрели введение многослойной защиты на примере одной точки привязки – цены автомобиля. В реальной борьбе с погаными в каждом слое создаются целые наборы точек привязки.

Хорошей моделью ситуации столкновения двухслойных сознаний является игра в карты, и, в частности, в покер, особенно, если несколько игроков находятся в сговоре. Конечно, «белой» цели в игре в покер не существует.

* * *

Приведём некоторые примеры разнослойных сознаний:



II.

Защита от присоединения – ведения – изменения

Поганые постоянно используют приём присоединения – ведения – изменения, о котором мы говорили в предыдущей главе. Существует несколько способов защиты от него.

* * *

Во-первых, это сбивание *в пространстве*.

Вместо того чтобы читать статью или книгу с начала, начните читать с конца. Начните читать с выводов, а не с исходных положений. Потом вернитесь в начало и проследите, как автор пытается подвести к этим выводам.

* * *

Во-вторых, это сбивание *во времени*.

Во время и сразу после просмотра передачи или чтения статьи, отложите формирование своего мнения о том, что говорит автор. Когда пройдет даже небольшое время, сила присоединения и внушения резко ослабится.

При покупках тех же автомобилей это означает – никогда не покупайте в первый же день и не покупайте немедленно после разговора с продавцом.

* * *

В-третьих, это сбивание *в структуре*.

Специально вводите алогичное мышление, мышление «юзом», вводите элемент случайности. Перепрыгивайте с точки на точку, неожиданно обращайтесь к другим, самым фантастическим источникам. Это и вам даст свежие идеи, и собьет все наводки противника.

Создание эшелонированной защиты

Для дальнейшей защиты целесообразно создание эшелонированной обороны точек привязки в полной аналогии с обороной военных целей.

* * *

Во-первых, следует использовать оборону *вглубь* – по мере того, как будут разбиваться одни ваши доводы, следует откатываться на следующий, заранее подготовленный рубеж. Чем больше таких рубежей будет построено, тем устойчивее будет ваше сознание.

На простейшем примере торга за автомобиль, следует задать целую последовательность цен, например, с разницей в 50, и каждый раз отступить только на один шаг, но никогда не

пропускать противника сразу на 200 или 300. Надо делать так, чтобы взятие каждого нового рубежа требовало всё больше сил противника.

Построение обороны вглубь относится как к аргументам, используемым в споре с противником (к верхнему слою сознания), так и к вашим внутренним соображениям, которые вы не высказываете вслух (к внутреннему слою сознания).

Внутренние соображения тоже должны быть выстроены в систему. Следует учесть, что противник предполагает наличие у вас внутренней системы обороны. Он будет пытаться понять её и разбить. Поэтому, при откате на новый рубеж внутренней обороны, вы должны сбивать у противника впечатление о том, что происходит у вас внутри.

Продумайте, какие контрдоводы можно использовать против каждого уровня вашей внешней и внутренней защиты и подумайте, как вы будете отвечать на них.

* * *

Во-вторых, следует использовать тактику *горизонтальной* обороны и создания набора ложных целей. Следует создать несколько точек привязки, якобы важных для вас, но на самом деле не имеющих никакого значения.

Надо заставить противника с трудом добывать информацию об этих псевдо-целях, при этом надо, чтобы он думал, что цели настоящие. Решив, что они важны для вас, он либо попытается их уничтожить, либо попытается через них войти в ваше сознание.

В любом случае вы получите преимущество. Во-первых, противник будет тратить энергию, а вы получите время на размышление. Во-вторых, поскольку эти точки не представляют для вас большого интереса, вы сможете спокойно наблюдать за действиями противника и хорошо изучите его.

На примере покупки автомобиля дайте продавцу «вытянуть» из вас, что, например, вам важна та или иная характеристика в автомобиле, скажем, большой багажник или наличие круиз-контроля¹. Посмотрите, как продавец начнёт пытаться войти в ваше сознание через эти точки привязки, как он начнёт атаковать их.

Те же приёмы используются в бизнес-контрактах и переговорах, когда в первый вариант соглашения или контракта заведомо закладывается множество второстепенных или не имеющих значения условий, которыми можно пожертвовать в дальнейшем обсуждении, при этом добиваясь уступок в других, более важных пунктах.

¹ Естественно, что эта тактика подходит, когда вы уже сделали свой выбор. Если вы ещё не сделали выбор, то, чтобы вытянуть из продавца информацию, наоборот, создайте у него впечатление, что вы уже приняли решение купить сегодня, и только уточняете детали.

III.

Структура сложной защиты от двойного сознания

Конечной целью противников является перехват управления друг другом. Надо создать у противника впечатление, что он присоединился и ведёт вас, но на самом деле этим присоединением надо вести его.

Поэтому борьба с многослойным сознанием требует построения довольно сложной защитной структуры.

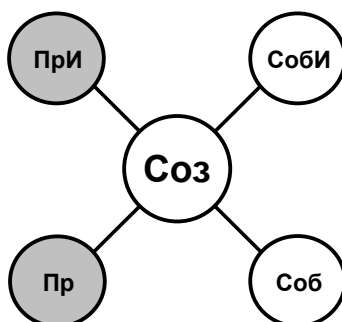

Сознание должно держать:

- **Пр** – копию (отражение) сознания противника для собственного употребления; эта копия должна быть как можно ближе к оригиналу.
- **При** – искажённую копию нашей копии сознания противника для самого противника; то есть то, как мы хотим, чтобы противник думал, как мы видим его.
- **Соби** – искажённую копию нашего собственного сознания для противника; это тот образ себя, который мы создаём у противника.
- **Соб** – копию собственного сознания для собственного употребления; эта копия должна максимально соответствовать оригиналу, и она необходима для самооценки.
- **Соз** – собственно сознание.

* * *

Например, рассмотрим сознание воюющей армии и всего одну точку привязки – количество потерь:

- Пр** – наши знания о реальном количестве потерь противника,
- При** – наши заявления об известном нам количестве потерь противника,
- Соби** – наши заявления о собственных потерях,
- Соб** – наши знания о реальных собственных потерях,
- Соз** – реальные собственные потери (о которых мы можем и не знать).

На примере количества танков:

Пр – наши знания о реальном количестве танков противника,

При – наша дезинформация об известном нам количестве танков противника,

Соби – наша дезинформация о количестве собственных танков,

Соб – наши реальные знания о количестве собственных танков,

Соз – реальное количество собственных танков (которое может и не совпадать с нашими знаниями о них).

В примере торга за автомобиль:

Пр – минимальная цена, при которой дилер получит прибыль (8 700),

При – текущая цена предложения дилера (9 874.50),

Соби – текущая цена нашего предложения (8 850),

Соб – предел, который вы установили для себя как максимальную цену, на которую вы согласитесь (9 250, ибо эту цену вы уже выторговали у его конкурента),

Соз – в данном случае должно совпадать с **Соб**, поскольку это полностью управляемая ситуация.

* * *

Обе противоборствующие стороны выстраивают такую структуру из пяти копий, поэтому в идеале копия сознания противника **Пр** и копия собственного сознания **Соб** тоже должны отражать наличие такой структуры.

При сложной борьбе противник подразумевает наличие у вас многослойности, и ожидает, что вы ищите многослойность у него. Поэтому и **При**, и **Соби** будут иметь внутреннюю многослойность.

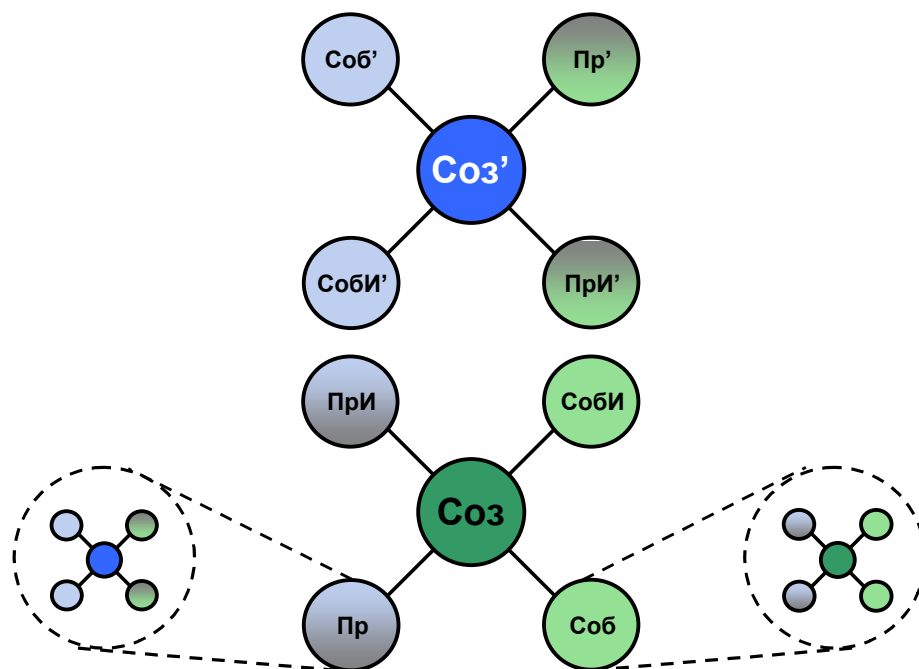

Поскольку при этом возникает бесконечная вложенность, то есть элементы внутри модели должны отражать сами себя, то на практике возможно отражение только двух-трёх уровней вложенности.

Перехват управления

Поскольку конечной целью является *изменение* сознания противника, то в этой структуре возникает четыре дополнительных элемента. Для каждого из Пр, При, Соби и Соб надо держать не только их текущее состояние, но и целевое (Ц), желаемое.

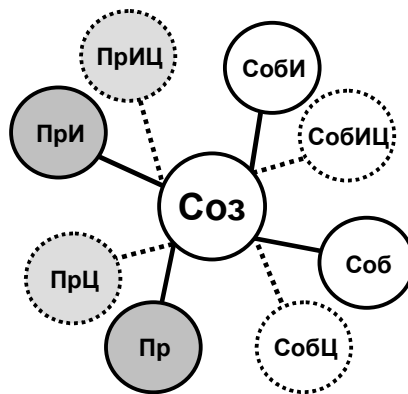

Изменяя **Соби** в **СобиЦ**, **При** в **ПриЦ**, мы пытаемся так изменить сознание противника, чтобы оно приняло форму **ПрЦ**, при этом наше самоосознание изменяется в **СобЦ**.

Например, мы делаем вид, что организуем наступление в точке А (**Соби** в **СобиЦ**), при этом делаем вид, что не замечаем приготовлений противника по отражению этого наступления (**При** в **ПриЦ**). В результате противник меняет своё сознание (**Пр** в **ПрЦ**). В реальности мы готовим наступление в точке Б (**Соб** в **СобЦ**).

* * *

Пример на уровне автомобиля.

ПрЦ – это цена, которую мы пытаемся установить в сознании дилера как максимальную цену, выше которой он от нас не получит (например, 8 850). Для этого через изменение **Соби** в **СобиЦ** мы показываем, что если цена выходит за рамки 8 850, мы готовы всё бросить и уйти.

Одновременно, меняя **При** в **ПриЦ**, мы не показываем ему, что знаем его реальную цену (8 700). Наоборот, мы показываем, что верим ему, что он делает большое одолжение, отдавая нам автомобиль за 8 850. Это создаёт у дилера ощущение, что он победил, ибо он всё равно получил прибыль, а с нас больше не возьмёшь.

Одновременно наша **Соб** должна иметь запасную **СобЦ** (8 900), чтобы сделать следующий шаг, если дилер не поддастся на наши манёвры (ведь в конечном счёте всё, что ниже 9 250, выгодно для нас).

* * *

Эта система будет усложняться по мере появления третьих участников, для каждого из которых придётся создавать копию их сознания и искажённую копию.

Иногда придётся создавать несколько искажённых копий третьего участника – свою для разных противников.

Структурные проблемы сложной защиты

Девяти-узловая структура работает, если мы имеем *агрессивное* двухслойное сознание. Если мы имеем обороняющееся сознание, то необходимо введение третьего слоя. Как мы отмечали выше, бороться с противником и сбивать его отражение методами добра невозможно, но при этом надо сохранить то, ради чего затевается вся оборона.

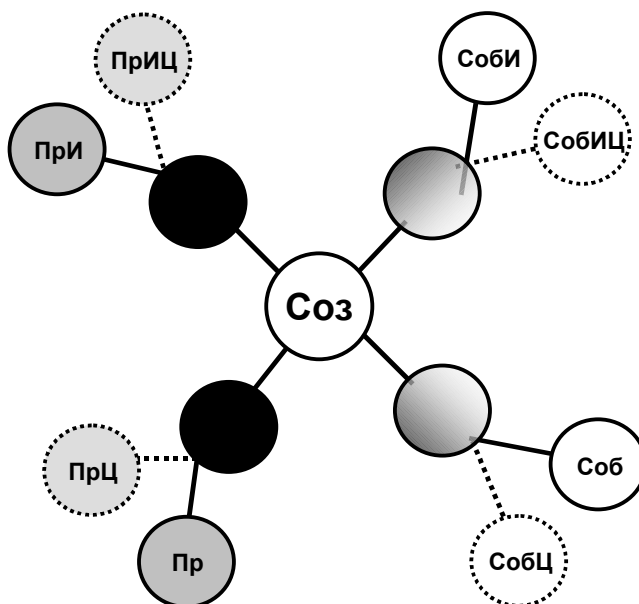

Как видим, это сложная конструкция. Существует несколько принципиальных проблем:

- Есть постоянная угроза *превращения* чёрного защитного слоя в суть системы¹. Такое превращение несомненно бы упростило систему. Есть и угроза *восприятия* защитного слоя как сути системы².

¹ В далёком прошлом, когда войны ещё были не постоянными, а временными, для избавления от этого чёрного слоя использовали молитву перед битвой и очищение от грехов, совершенных во время битвы.

² Пример СССР: защитный слой – КГБ. С одной стороны, иногда органы госбезопасности имели излишне широкую власть. С другой стороны, функции и власть КГБ воспринимаются искажённо.

- Поскольку создание собственного отражения **Соб** менее срочно для защиты, чем создание отражений противника **Пр** и для противника **При** и **Соби**, и в силу недостатка ресурсов, такая система всегда жертвует созданием собственного отражения. Тем более что **Соб** должно включать все 13 узлов. Поскольку агрессивная система проще, у неё и проблемы на порядок меньше. Плохое **Соб** ведёт к непониманию системой самой себя¹.
- Как следствие из предыдущего пункта, **Соб** и **Соби** начинают совпадать. **Соб** и **Соби** могут также совпасть из-за того, что **Соб** сознательно не сообщается всем своим участникам системы, чтобы исключить попадание информации к противнику. Искренняя критика в таком случае часто воспринимается только как попытка «принизить», исказить создаваемый системой образ².
- Не имея хорошего **Соб**, система начинает использовать для понимания самой себя искажённый образ себя, созданный противником – **При**_{противника}³. Это и является конечной целью противника. Тогда система думает, что она действует в своих интересах, но ведётся противником в его целях. Она двигается в направлении **ПрЦ**_{противника}, хотя сама считает, что двигается к **СобЦ**. **СобЦ** на самом деле задаётся через **ПриЦ**_{противника}⁴.
- Исходя из принципа присоединения – ведения – изменения, у противника следует создать впечатление, что ты сам очень похож на него, но только ты лучше и сильнее. Поэтому **Соби** системы сильно приближается к своему **Пр** и к **Соб**_{противника} противоположной системы⁵.

* * *

Как мы видим, переход от однослойного сознания к двухслойному порождает скачок в сложности системы. Мы описали *минимально* работоспособные конструкции, и они имеют 9 и 13 узлов соответственно.

При борьбе таких структур – будь то государства, корпорации или отдельные люди – искажённые и реальные отражения, отражения свои и отражения противника настолько перепутываются, что системы становятся похожи друг на друга и часто попеременно ведут одна другую, не столько ставя стратегические цели, сколько пытаясь достичь тактического преимущества.

Вариаций в борьбе двухслойных и трёхслойных сознаний очень много. Но при их анализе всегда помните о наличии в них 9-ти или 13-ти узловой структуры, не упрощая до одного-

¹ Пример СССР: «Мы не понимаем общества, в котором живём», по словам Председателя КГБ и Генерального секретаря Ю.В. Андропова.

² Пример СССР: отождествление себя и образа, созданного собственной пропагандой. Восприятие любой критики как попытки оклеветать.

³ **При**_{противника} есть **При**, если смотреть со стороны противника, а не со стороны системы.

⁴ Пример России: начиная с 1985 года понимание себя так, как это задаёт противник. Соответственно, непрерывное реальное самоуничтожение при искренней мысли о том, что цели выбраны самостоятельно и по направлению к лучшему. Глядя со стороны Орды: **При** – это образ отсталой недемократической страны, **ПриЦ** – образ рыночной демократической страны, **ПрЦ** – разрушение государства в принципе.

⁵ Пример из СССР: Запад создал **Соби**, создал такое впечатление о себе, что социализм и рыночная экономика – это примерно одно и то же, только рынок более демократичен.

двух узлов. В процессе «игры» структуры могут умышленно скрывать, показывать или искажать наличие у них второго и третьего слоёв.

* * *

Хороша ли и удобна ли такая система для человека? Устойчива ли такая система и эффективна ли она? Приведёт ли дальнейшее развитие таких систем к улучшению или к ухудшению жизни в целом? Концентрируются ли усилия людей на созидании? Даёт ли такая система преимущество тем, кто создаёт полезное и нужное для людей?

Одно сознание всегда может защититься от другого, но когда друг с другом воюет всё общество, то это рано или поздно приводит к краху. Как только возникает двойное сознание, преимущество получает тот, кто быстрее построит свою девяти- или тринадцати-узловую агрессивную или защитную систему. Поэтому развитие насилия делает неизбежным создание таких структур. Только отказ от двойного сознания может вернуть общество к нормальной жизни.

Давайте представим мир, в котором не было бы враждебных сознаний. Два сознания создавали бы у себя копии друг друга, без желания насилия. В результате эти сознания просто бы слились, стали бы частью друг друга.

КОНТРУДАР

I.

Обратный инжиниринг рекламы

В повседневной жизни самое сильное и самое массовое насилие сознания принимает весьма примитивные формы, и для борьбы с ним не обязательно создавать сложную структуру.

Сегодня главное оружие насилия – это реклама. Чтобы защититься от рекламы на начальном уровне, достаточно просто не смотреть на неё. Для более глубокой защиты надо разобраться, как она устроена.

* * *

Начнём с печатной рекламы как наиболее простой. Возьмите любой гляцевый журнал для среднего потребителя и разверните его на какой-нибудь большой и яркой рекламе на всю страницу. Показательнее всего реклама одежды, косметики или автомобилей.

Давайте проведём обратный инжиниринг этой рекламы – разберём это фиктивное отражение на *части* и посмотрим, как оно было создано.

1) Выберите и мысленно отделите от рекламы объект, *товар*, вводимый в ваше сознание. Например, тубик крема, майку или автомобиль. Вводимым объектом может быть не только конкретный товар, но и логотип или товарный знак фирмы или брэнда¹.

2) Выберите и мысленно отделите *изображение*, от которого вводится товар в ваше сознание. Скорее всего, это будет изображение человека, животного, растения, или вид природы. Назовём это изображение *ключом*, отмычкой к сознанию.

3) Мысленно полностью отделите от рекламы *текст*, сопровождающий её, включая слоган (лозунг).

Разобрав рекламу на три части – товар, изображение-ключ, текст – давайте поработаем со *связями* между этими частями.

* * *

1) Замените товар и ключ.

Посмотрите, есть ли какая-либо связь между товаром и изображением, от которого вводится этот товар? Можно ли под этот товар положить другое изображение? Можно ли с этим изображением связать другой товар?

¹ Одна фирма может владеть множеством брэндов. Например, чай Липтон и средство для мытья посуды Санлайт принадлежат одному владельцу. Но он не хочет, чтобы чай ассоциировался с мылом.

В 99 процентах случаев связь была получена простым наложением. На манекенщицу можно надеть любую другую одежду или намазать на неё любую другую косметику. Автомобиль можно поставить в любом другом месте и, наоборот, в это живописное место можно поставить любой другой автомобиль. Представьте манекенщицу в другой одежде, а автомобиль в другом месте.

Можно ли текст рекламы (заменяя в нём упоминания конкретного бренда), приклеить к рекламе конкурента или к рекламе других продуктов?

2) Удалите товар из рекламы.

Помните, что путь товару в ваше сознание открывает именно манекенщица или вид природы. Представьте вид природы – без автомобиля, манекенщицу без банки шампуня.

3) Оставьте в рекламе только товар, но удалите ключ.

Представьте косметику без манекенщицы (и без упаковки), автомобиль – без красивого места (и без блестящего корпуса), сухой суп – как порошок, без изображения курицы.

* * *

Теперь давайте немного поиздеваемся над рекламой.

1) Введите в рекламу анти-товар.

Вместо автомобиля представьте ишака, верблюда или прогулку пешком. Вместо модной одежды – солдатскую форму или робу заключённого. Вместо косметики украсьте манекенщицу углём, зубной пастой или мелом. Вместо сухого супа представьте горчицу.

2) Введите в рекламу анти-изображение.

Вместо манекенщицы представьте стерву-ведьму. Вместо живописного вида автомобиля на берегу океана – воду, загрязнённую нефтяными пятнами и мёртвых птиц. Вместо довольного кушателя Макдональдса – ожиревшего придурка, корчащегося от язвы желудка.

Подбирайте анти-изображение так, чтобы оно лучше отражало настоящие причинно-следственные связи, возникающие в реальной жизни.

3) Введите в рекламу анти-текст.

Придумайте свои издевательские комментарии к исходной и к модифицированной картинкам.

Подумайте, к какой ситуации исходный текст рекламы выглядел бы комично, или как изменить изображение рекламы, чтобы текст к ней начал выглядеть комично.

* * *

И, наконец, в рекламе обратите внимание на признаки того, что изначальное изображение было изменено.

Посмотрите на ретушь, на изменение масштаба отдельных объектов, на искусственное освещение, на дорисованные компьютером или дорисованные элементы.

Пример восстановления причинно-следственных связей

Восстановим реальные причинно-следственные связи в рекламе сигарет. Возьмём широко рекламируемую в СНГ пачку сигарет Лаки-Страйк.

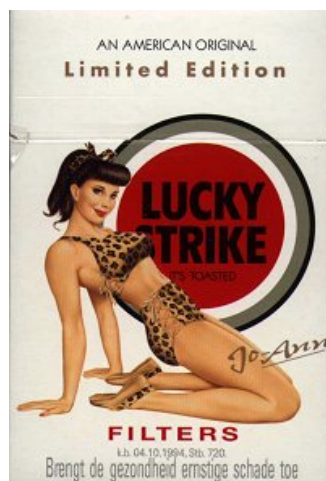

Лаки-Страйк –
это настоящая Америка

Как мы видим, производится традиционное для религии денег введение в сознание товара через его совмещение с полуголым телом (тело ещё и принадлежит знаменитости).

Как мы знаем, курение отнюдь не способствует здоровью. Восстановим причинно-следственные связи в этой рекламе. Воспользуемся опытом канадского правительства, которое ввело закон, обязывающий на упаковке каждой пачки сигарет не менее половины площади отводить не просто под текст, но под фотографию, показывающую вред курения¹.

¹ В этом примере взята реальная фотография, которая печатается на сигаретах в Канаде, но у нас она занимает около 35 процентов площади, а не половину. Надпись на английском: «Предупреждение. Сигареты вызывают болезни рта».

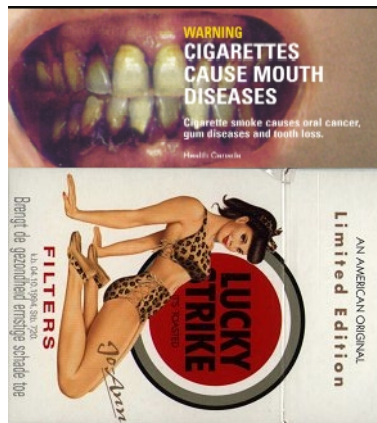

Это – настоящая Америка

Обратный инжиниринг телевизионной рекламы

В отличие от печатной рекламы, телевизионная использует комплексное воздействие одновременно на несколько каналов восприятия человека – изображение, звук, движение. Для обратного инжиниринга телерекламы надо разделить рекламу на каждую из этих составляющих.

Если у вас есть видеомэгаффон, запишите на него пару рекламных роликов. Если у вас нет видеомэгаффона, просто включите телевизор. Одна и та же реклама так часто повторяется, что вы сможете её внимательно изучить.

- 1) Просмотрите рекламу, отключив звук.
- 2) Просмотрите ту же рекламу со звуком, но закрыв глаза. Сравните свои впечатления.
- 3) Если на экране есть текст, мысленно игнорируйте его.
- 4) Просмотрите рекламу в замедленном повторе, по кадрам.
Обратите внимание на склейки между разными эпизодами в рекламе. Обратите внимание на движение камеры. Обратите внимание на появление и исчезновение разных объектов на экране. Обратите внимание на второстепенные объекты. Обратите внимание на выражение лиц разных персонажей в рекламе, особенно второстепенных.
- 5) Анализируя звук, мысленно отделите музыку и звуковые эффекты от речи диктора.
Для этого один раз прослушайте рекламу, фокусируясь на мелодии и звуках, второй раз – на том, что говорит диктор.
- 6) Просмотрите рекламу задом – наперёд.
- 7) Включите звук одной рекламы во время просмотра другой.
Можно смотреть, например, музыкальный клип с неграми и рэпом, без звука, но в это время включить на компьютере или магнитофоне звук русской поп-песни.

* * *

Даже простое отключение звука часто показывает полное отсутствие смысловых связей в рекламе. Попробуйте посмотреть незнакомую рекламу, выключив звук. До последнего кадра, на котором будет текстовая информация о фирме, не всегда удастся в принципе понять, что именно рекламируется.

Примените к телевизионной рекламе те же приёмы, которые мы описали для печатной рекламы. Определите, какие точки привязки вводятся, и от каких они вводятся (ключи). Мысленно замените эти объекты. Замените звук и изображение, введите анти-товары и анти-изображения. Придумайте свои комментарии, свой звук, свой текст¹.

Потренируйтесь в обратном инжиниринге рекламы. Это даст вам гораздо больше и пригодится гораздо чаще, чем умение брать интеграл. И это гораздо интереснее.

II.

Анти-идол

Сила современного рабовладельца, сила корпорации – не в её хозяине, не в её здании и даже не в её банковском счёте.

Чтобы уничтожить рабовладельца сознания, нет смысла прибегать к физическому насилию, нет смысла убивать тело бизнесмена², нет смысла взрывать здания, нет смысла бить витрины банков. На смену одному бизнесмену всегда готовы прийти десятки его подельников. Здания можно быстро отстроить, а витрины – застеклить заново.

Сила рабовладельца – в массовой вере в поганые культы, в идола, в идола денег. Пока люди будут поклоняться брэндам и культам, всё остальное бесполезно.

Если цель политических партий – отнять часть брэндов у богатых и отдать их бедным, распределить брэндыв справедливее, то это только усиливает привлекательность этих брэндов, усиливает спрос на них. Это всё равно подчинение партии культам, действие внутри религии денег, попытка занять в ней более высокое положение.

Если цель – деньги, и больше денег, это всё равно подчинение поганому идолу. Для достижения *этой* цели насилие, открытая рыночная экономика будет эффективнее, чем социальная справедливость и вмешательство государства.

* * *

Для победы над рабовладельцами сознания надо в первую очередь убить брэнды и слепую веру в идола денег.

Надо понимать, что сегодня каждый маркетёр, рекламист или пиар-работник – это полный аналог языческого колдуна или шамана, задуривающего сознание людям.

¹ Некоторые примеры пародий на американскую рекламу (на английском языке) можно найти на сайте www.adbusters.org.

² Тем более что не все предприниматели – рабовладельцы.

Это относится не только к поп-брендам, но и к любым другим, включая компьютерные и технологические. Как мы отмечали в 9-й главе, корпорация в своём развитии эволюционировала от наёмной грабительской армии к культуре и деструктивной секте.

Сегодня глава корпорации – не организатор производства, не знаток технологии или экономики. Глава корпорации – это в первую очередь глава культа. Глава культа Солнца, культа Яблока, культа Пророка¹.

Они и ведут себя именно как вожди, как маги, как волшебники, но не как «руководители производства». Более того, корпорации сами отлично осознают свою культовую сущность, вводя в штатное расписание должности, которые так и называются – Проповедник, Главный проповедник (Evangelist, Chief Evangelist).

* * *

Подобно античному храму Артемиды в Эфесе, сегодня можно строить храм Диора в Париже.

Показы мод как богослужения, продажа в храме косметики и благовоний. Раз в три месяца появление высших жрецов Диора, представляющих новые стили культовых одеяний. Периодические мессы с участием поп-идолов.

Допуск в храм только членов культа, определяемых по ношению одежды Диора и использованию косметики Диора. В храме – галерея для посетителей, желающих стать членами культа. Игральные автоматы с выигрышами в виде товаров Диора. Ночные службы в барах со жрицами секса, специально отобранными Диором.

Как и в древнем язычестве – всё внимание обнажённому телу.

* * *

Пора объявлять гражданскую войну брендам. У людей должно выработаться сильнейшее презрение к поганым брендам. Бренды должны вызывать тошноту.

Для примера контратаки рассмотрим следующую серию анти-брендов, связанных единой темой. Постреляем по идолам прямой наводкой.

¹ Соответственно, корпорации Sun Microsystems, Apple Computer и Oracle.

Серия «Методы разные, результаты – те же»

ИБМ – IBM

Компания ИБМ поставляла перфокарты для учёта узников в фашистских концлагерях.

Сегодня мы поставляем оборудование для учёта вымирания населения России.

ИБМ®. Мы подсчитываем, сколько русских осталось уничтожить™.

БМВ – BMW

Во время Второй мировой войны на БМВ работало 30 тысяч рабов из концлагерей. За труд каждого раба БМВ перечисляло 20 центов в час в казну СС.

Сегодня мы добились того, что зарплата многих русских эквивалентна оплате раба в концлагере.

БМВ®. Рабы вчера. Рабы сегодня. Рабы завтра™.

Фольксваген – Volkswagen

Адольф Гитлер мечтал о Германии, в которой каждый немец будет ездить на своём автомобиле, бензин для которого будут добывать рабы в России.

26 мая 1938 года фюрер лично открыл первый завод Фольксвагена.

Фольксваген®. Мечты Гитлера осуществились™.

Байер АГ – Bayer AG

Из истории концерна Байер АГ. Раньше мы назывались ИГ Фарбен.
Мы организовали совершенное химическое производство в концлагере Аушвиц.

На этом производстве наши рабы выдерживали в среднем 3.5 месяца.
Всего на производстве в Аушвице умерло 25 тысяч рабов.

Одним из лучших товаров Байера был газ Циклон Б.
Это высокоэффективный газ для газовых камер.

Сегодня население России вымирает со скоростью 3 тысячи человек в день.

Байер АГ®. Мы отравим вас. Постепенно™.

Хьюго Босс – Hugo Boss

Представляем новую коллекцию Хьюго Босс. Весна 1936 года.



Хьюго Босс. Дизайн и пошив формы для СС, штурмовиков, вермахта
и гитлер-юнгед.

Хьюго Босс. Личный дизайнер Гитлера.

Хьюго Босс®. Униформа рабовладельцев™.

Опель / Дженерал Моторз – Opel / General Motors

Опель – отделение Дженерал Моторз в Германии, имеющее многолетние традиции высокого качества и производительности.

Опель поставил половину грузовиков для фашистской армии (остальные поставил Форд) и множество военных самолётов.

Дженерал Моторз сохранила все прибыли от работы Опеля с фашистами, а в 1967 году получила 33 миллиона долларов компенсации от правительства США за разбомбленный союзниками в 1945 году завод Опеля в Германии.

Дженерал Моторз®. Деньги не пахнут™.

Порше – Porsche

Доктор Порше был личным другом Гитлера.
Доктор Порше воплощал видения фюрера в железе.
После войны доктор Порше сгнил во французской тюрьме.

Доктор Порше сгнил, но его идеи продолжают отравлять™.

Мерседес Бенц – Mercedes Benz

Автомобили Мерседес предпочитали
Гитлер и Муссолини.

Автомобили Мерседес предпочитают все
уголовники и рабовладельцы сегодня.

Мерседес®. Машина поганых тварей™.

Чтобы не заканчивать на чёрной ноте, реклама вне серии:

Куба.

Только экологически чистые продукты¹.

Лучшая в мире и бесплатная медицина.

Бесплатное высшее образование.

Подходный налог 5%.

* * *

☞ Используя алгоритмы обратного инжиниринга рекламы, попрактикуйтесь в создании анти-брендов.

¹ Абсолютный положительный эффект от отсутствия денег на удобрения.

ЗАЩИТА СОЗНАНИЯ ОБЩЕСТВА

I.

Открытое общество = общество, открытое для насилия

Сознание общества необходимо защищать ещё сильнее, чем индивидуальное сознание, поскольку сознания отдельных людей полностью зависят от общественного.

Конечно, всякая защита – это ограничение свободы. Свобода *от* существующего насилия и свобода *для* нового насилия – это сложный баланс. Нет правила «чем больше свободы – тем лучше». Свобода слова может быть свободой насилия словом.

Лозунг полностью «открытого общества» означает общество, полностью открытое для насилия над его сознанием.

Тот, кто выдвигает этот лозунг – либо пытается получить полный доступ к сознанию, чтобы более результативно манипулировать им, либо этот человек просто не понимает, что насилие сознания не менее разрушительно, чем физическое насилие. Более того, исторически рост свободы слова всегда сопровождается ростом физического насилия.

Например, если навязывающий идею открытого общества фонд Сороса технически контролирует все электронные базы данных, библиотеки и электронную почту российских ВУЗов и школ, ему не составляет труда следить за содержанием и развитием сознания научного слоя русского общества и скрытно управлять им в своих целях.

Если телевидение контролируется антирусским сознанием, то оно становится оружием насилия над русским сознанием и оружием его уничтожения.

Защита сознания – это не новая идея. В течение известной нам истории церковь занимается им две тысячи лет.

Отметим, что организации, выступающие за открытое *общество*, сами строжайше соблюдают свою секретность. В этом случае они уже яростно защищают принцип неприкосновенности *частной* тайны. Конечно, для частной тайной организации очень удобно управлять открытым обществом.

Защита системообразующих точек привязки общества

Для защиты общественного сознания главной является защита системообразующих точек привязки, святынь понятий, базовых принципов, на которых держится общество.

Если противник захватит землю, если мы увидим иностранных солдат, если убьют наших командиров и руководителей, если разрушат наши здания и города – какова будет наша реакция?

Уничтожение главных точек привязки, уничтожение святых понятий, которые внешне безобидны и выглядят как проявление свободы слова и «демократии», на самом деле приводят к ещё более худшим последствиям, чем военные действия.

Они уничтожают смысл и цель борьбы, они лишают веры и силы. Если нет того, ради чего воевать, то зачем воевать – оружие теряет смысл.

Рассматривайте точки привязки как *командные центры сознания*, без которых люди превращаются в неорганизованную массу, не способную ни к сопротивлению, ни к созиданию.

Наиболее чётко, хотя и прямолинейно, защита системообразующих точек привязки построена в армии: воспитание святости понятий боевого знамени, воинской присяги, воинской чести, принадлежности к воинской части, подчинения командиру, преданности Родине.

* * *

При защите точек привязки сознания общества действуют все те же принципы, которые мы рассмотрели для индивидуальной защиты: построение карты; определение целей, на которые может вестись атака; и определение точек, от которых может вестись атака. Следует жёстко отслеживать попытки введения новых и уничтожения или изменения зарядов существующих общественных понятий и ценностей.

Одним из главных принципов является отслеживание сепаратизма сознания, как угрозы целостности общества. На уровне государства сепаратизм территорий всегда начинается с сепаратизма сознания. На уровне под-обществ сепаратизм начинается с религиозных сект.

Для единства общества надо постоянно следить за единством его сознания. Надо объединять святые понятия всех его членов, а при необходимости создавать такие единые для всех понятия и ценности¹. Объединение всех русских должно начаться с объединения их высших символов.

Система защиты сознания общества

Для защиты развитого сознания, для оценки последствий изменения, введения или удаления точек привязки в сложном сознании, необходима сложная система защиты сознания.

С одной стороны, сознание должно быть гибким и открытым для обучения, с другой стороны – жёстким и закрытым в защите от вредного воздействия. Для разрешения этого противоречия всякое новое знание сравнивается с существующей системой мировоззрения.

Один человек может видеть мир так, как ему вздумается, и тысячами разных способов, которые могут быть прекрасны или ужасны. Но для взаимодействия людей нужна единая

¹ В простейшем случае – единый флаг, герб, гимн, столица. Сепаратизм тоже начинается с создания новых флагов и гербов. Сепаратизм начинается с превращения Таллина в Таллинн.

На более высоком уровне единые ценности и символы – это общий язык, общая культура, общее образование, общая история, общие герои, общие победы и общие поражения.

непротиворечивая система коллективного видения мира, и иногда индивидуальные восприятия приходится ограничивать ради единства общества. Такую систему создаёт религия и философия.

Религия и философия и являются теми надзорными системами, которые осуществляют защиту главных точек привязки, защиту мира отражений, защиту сознания общества.

Защита самой религии и философии не менее важна, чем защита материального мира, который они отражают. Защита религии и философии не менее важна, чем защита среды обитания общества.

Тот, кто получает контроль над религией и философией, получает контроль над общественным сознанием, над обществом, над миром.

Особенно важно ограничение деструктивных и порабощающих сознание культов и сект – будь то секта сайентологии, секта сатанизма, или всеобщий тоталитарный культ религии денег.

Уничтожение философии и религии – это уничтожение общественного сознания и уничтожение общества. Обычно оно начинается с превознесения прав отдельной личности на абсолютно независимую от всех точку зрения. Свобода индивидуального выражения важна. Но она должна чётко сопоставляться с конечной целью этих индивидуальных точек зрения и проверки того, не является ли это уничтожением или кардинальным изменением мира общества.

Религия денег, под лозунгами свободы слова и «демократии», снимает защиту со всех других религий и философий. Затем она отталкивается от ценностей других религий, от ценностей справедливости, усовершенствования человека и общества. Но в цели религии денег не входит развитие этих ценностей. Являясь деструктивным культом, она просто постепенно уничтожает человеческие ценности и заменяет их животными инстинктами. Через животные инстинкты культ денег управляет миром.

* * *

Главная проблема в защите сознания возникает тогда, когда развитие общества или развитие конкурирующего общества выходит за рамки существующей религии или философии. Тогда появляется слишком много фактов, которые не вписываются в религиозную или философскую систему, и потому разламывают её.

В этот момент возможно три варианта: (1) либо будет осуществлено обновление самой религии и философии, (2) либо она будет заменена философией врага, (3) либо общество вообще погибнет.

Именно такая ситуация сложилась сейчас в России. Направо пойдёшь – поганым станешь, налево пойдёшь – никуда не придёшь, прямо пойдёшь – далеко не уйдёшь.

* * *

Как общество может определить, какие из его понятий наиболее важны для него? Понимание самого себя – это непростая задача.

Парадоксальным образом можно обратить вред в пользу. Можно определить те точки, которые наиболее яростно атакуются противником. Эти точки наиболее страшны для противника, значит, они наиболее важны для нас.

Подумайте, почему такие атаки ведутся на Сталина и на его эпоху. Наоборот, эпоху Хрущёва хвалят, а к эпохе Брежнева относятся безразлично.

* * *

В побеждённой стране, не защитившей своё сознание, можно говорить об *оккупации сознания*.

Страна, которая не хочет кормить свою армию, будет кормить чужую. Страна, которая не хочет кормить своих философов, будет кормить жрецов чужого культа.

Наличие чёткой, самосовершенствующейся и единой для всех членов общества религиозной и философской системы – это не вопрос науки или «любви к мудрости». Это вопрос выживания общества, вопрос сохранения всего мира как мы знаем его.

Свобода и независимость начинаются со свободы и независимости сознания.

* * *

Без сложной высокоразвитой философии или религии не может существовать ни одно сильное общество. Чем глубже и шире философия, тем больше сознаний она может объединить, тем больше индивидуальных особенностей она сможет учесть, тем крепче, больше, мягче и здоровее будет общество.

«Русская идея» не может быть выражена в двух словах или на двух страничках. Невозможно откинуть всё существующее, откинуть просто из-за того, что оно несовершенно, а потом сесть, вдохновиться и придумать новое безупречное и совершенное мировоззрение¹.

Также не имеет смысла и глубокомысленно и важно анализировать в каждой газете и в каждом журнале текущие события, не имея никакой собственной системной картины мира.

Надо не отрицать всё подряд, но надо пытаться определить, что именно устарело, что именно надо обновить. Если начинать с нуля, то это закончится – и уже заканчивается первобытным обществом, язычниками с автоматами Калашникова, отстреливающими друг друга в борьбе за яркие тряпки и блестящие побрякушки. Но это уже не «русская идея», это

¹ Это подход похож на подход инженера, который увидел множество недостатков в существующем автомобиле и решил кардинально изменить конструкцию. Он выкинул все чертежи, а затем достал чистый лист бумаги и начал с нуля чертить новый, совершенный автомобиль. Так он сидит пятнадцать лет перед листом с набросками и удивляется – почему-то новый автомобиль никак не получается. Одновременно он обнаруживает, что и тот старый уже настолько износился, что больше не ездит.

уже «африканская идея». Мы вернёмся к вопросу о том, какой могла бы стать сегодня русская философия, в 12-й главе.

II.

Цензура как защита каналов доступа к сознанию

Все средства массовой информации по своему воздействию на сознание являются потенциальным *оружием массового поражения* сознания.

Как контроль над обычным оружием массового поражения нельзя отдавать в руки отдельной группы людей, точно так же контроль над СМИ не может принадлежать частной фирме или одному человеку. В противном случае он применит – и применяет – это оружие для узурпации власти.

Традиционным средством защиты от применения СМИ как оружия массового насилия является *цензура*.

Отметим, что в поганом обществе цензура в принципе не нужна, ибо в нём не нужна защита от насилия и не нужно ограничение силы. Поганое общество как раз и строится на свободе насилия, на открытом соревновании в усовершенствовании силы и в применении её.

У русского человека цензура и пропаганда, от которой защищает цензура, связываются со спецслужбами, со злым умыслом. Если нет пропаганды, то не нужна и цензура, не нужны спецслужбы; если при свободе слова любой может купить время на телеканале или площадь в газете, то нет злого умысла; тогда зачем вводить цензуру, можно просто конкурировать.

Проблема в том, что в поганом обществе и не нужны спецслужбы, которые бы организовывали насилие над сознанием противника. В человеческом обществе спецслужбы – это второй защитный слой, который иногда занимается психологической войной против противника и контрпропагандой. В поганом обществе насилием против всех занимается сам бизнес.

Там где человек человеку зверь, когда два зверя хотят порвать друг друга, цензура мешала бы их бойне. В человеческом обществе цензура – защита от сознания зверя.

* * *

С другой стороны, слишком сильная цензура – это тоже вред, поскольку она затруднит развитие сознания, что в конечном счёте может привести к крушению системы.

Цензура должна быть пропорциональна поражающей способности канала – чем сильнее воздействие и массовость, тем сильнее цензура.

Например:

телевидение – 100-процентная цензура,
кино – 80-процентная,
видео – 60-процентная,
радио – 80-процентная,

газеты и журналы – 80-процентная,
книги, в зависимости от тиража – от 10-ти до 80-процентной,
личные Интернет-страницы – 10-процентная, и так далее.

Телевидение – это зарин, заман и ядерная бомба¹. Личная Интернет-страница – это охотничье ружьё².

Защита от концентрации власти над сознанием

Концентрация и узурпация капитала начинается с концентрации власти над сознанием. Концентрация власти над сознанием начинается с концентрации каналов доступа к сознанию.

Когда все люди смотрят один и тот же телеканал, одну и ту же передачу – это и есть тоталитарное мышление, не важно, посвящена ли эта передача политике или розыгрышу товаров в рулетку. В обоих случаях это одновременное введение в сознание огромной массы людей определённых точек привязки, контролируемых владельцем канала.

Если говорить о настоящей власти народа, то ей должна была бы соответствовать равномерная, распределённая структура СМИ. Если в стране 5 или даже 50 каналов телевидения (которые ещё и показывают одно и то же), то мышление его граждан сведётся к 5-50 типам.

* * *

До изобретения телевидения эта проблема не стояла так остро, поскольку 30 процентов населения страны никогда не читают одну и ту же книгу одновременно – но они одновременно смотрят одну и ту же телепередачу, и одну и ту же рекламу.

Чтение газет значительно слабее воздействует на сознание, чем телевидение, поскольку не содержит ни звука, ни движения, и содержит гораздо более слабые по воздействию зрительные образы.

Все телеканалы должны быть собственностью государства, и всякая платная и бесплатная, скрытая и открытая реклама на них должна быть запрещена. Это важнее, чем собственность на заводы и фабрики.

Такое телевидение будет «убыточным». Но все телестудии и передатчики стоят не дороже нескольких танков и подлодок. Если же внутренний, духовный мир общества разрушен «бесплатным» телевидением, то этим танкам и подлодкам просто нечего защищать.

¹ Если газета – это коллективный пропагандист и коллективный агитатор, то современное телевидение – это коллективный колдун и коллективный шаман.

² Если бы во времена СССР были Интернет-странички, количество недовольных интеллигентов резко бы сократилось.

Для Интернет можно предложить создание компьютерной программы Интернет-цензора, которая бы автоматически сканировала сайты на связывание негативных понятий с главными символами, с системообразующими точками привязки. Сегодня семантические технологии позволяют искать не просто ключевые слова, но и контекстную близость.

* * *

С другой стороны, помимо узурпации каналов, нельзя допускать и узурпации священных точек привязки. В политике она начинается с отождествления понятия и конкретного человека: «Государство – это Я», «Папа Римский – единственный представитель Бога», «Генеральный секретарь = Партия».

Для настоящей власти народа люди должны постоянно чувствовать себя не под святыми символами, а чувствовать себя *частью* этих символов. Не Родина надо мной, не я для Родины, а я – часть Родины.

Тогда люди будут защищать понятия как самих себя, а не искать убежища в принадлежащих им лично товарах.

Гражданская оборона

Сейчас в русском государстве отсутствует защита от насилия сознания. Эта ситуация не изменится за короткий срок. В это время надо сохранять и развивать русское сознание.

Первый шаг в этом направлении – освоить индивидуальную защиту, о которой мы говорили выше. Следующий шаг – объединение и самоорганизация людей, создание защищённых групп общения, сохранение и развитие культуры, которая впоследствии опять станет всеобщей.

Как провести самоорганизацию снизу? Можно позаимствовать опыт у христиан в странах Запада, которые подвергаются непрерывным, хотя и замаскированным, гонениям со стороны религии денег на протяжении последних пяти веков.

У христиан Запада сложилась своя система сохранения духовного мира. Помимо традиционных церквей и монастырей, Запад покрыт сетью отдельных христианских школ и университетов, которые обучают не только современной науке, но и духовным знаниям¹. У них есть свои газеты, книги, издательства, магазины, Интернет-сайты, своя музыка, видеофильмы, телеканалы, свои праздники. Есть города, в которых преобладает христианское население – христианское не по названию, но по поведению². Фактически, создана духовная структура общества, которая существует относительно отдельно от поганого³. Поскольку на Западе нет единой церкви, то это движение происходит не сверху, но с разных сторон.

Надо создавать свои «монастыри», свои опорные точки, свои каналы, свои средства массовой информации. Каждый русский сегодня – ополченец русского духа.

Все на защиту невидимого мира!

¹ В последнее время и на них начались активные атаки. Например, под видом борьбы с дискриминацией, суды заставляют принимать открытых и активных педерастов в христианские университеты.

² Конечно, никто из них не осознаёт разделения на религию денег и религию не-денег. Обычно у них переплетается желание вести прибыльный бизнес и желание сохранить христианские ценности.

³ По некоторым оценкам, к этому полу-христианскому миру относится до четверти населения США, особенно в небольших городах.

ГЛАВА 11. ДИАЛЕКТИКА ИСТОРИИ.

История общества, история общественного сознания – это история борьбы двух противоположных начал. Это история борьбы Добра и Зла, борьбы двух принципов построения общественного сознания – сознания, получающего удовольствие от любви, и сознания, получающего удовольствие от насилия. В этой борьбе между собой сознания активно используют материальный мир.

История последних 500 лет – это история отчаянной борьбы человека и числового идола, денежного рабства и свободы духа, семьи и счётной книги, народов и корпораций, история борьбы бога и дьявола.

ИСТОРИЯ ЗАПАДА

I.

Сжатие времени

Вернёмся к истории Запада, к истории возникновения религии денег, на которой мы остановились в 4-й главе¹. Давайте отступим ещё дальше вглубь веков и посмотрим на зарождение самого христианства.

Наше время, начало XXI века, интересно тем, что из-за резкого увеличения скорости изменения общественного сознания благодаря новым технологиям передачи информации, мы живём в момент сжатия и искажения времени. Мы неожиданно становимся очевидцами истории всех последних тысячелетий.

В реальной жизни мы можем наблюдать чуть ли не все известные формы сознаний – языческие культы, христианство, рабовладение, фашизм, начальный дикий и зрелый «загнивающий» капитализм, социализм, и многие другие. Интересно то, что эти формы часто существуют внутри одной страны, или на наших глазах развиваются в рамках одного общества.

Время – очень относительное понятие. Скорость познания не всегда зависит от скорости изменения материи². Скорость самопознания общественного сознания – и вызванного этим самоизменения – вообще не зависит от физического времени.

¹ Экономическую историю мы затронули в 7-й главе.

² Скорость познания и время ограничены скоростью света только в физике.

Сегодня мы вдруг начинаем *понимать* то, о чём читали когда-то в книгах по истории. История тысячелетней давности перестаёт быть легендой или сказкой, она становится сюжетом теленовостей.

Неожиданно становится совершенно понятно, кто такой идолопоклонник, что такое языческий культ, и в чём различие между христианской душой и сознанием поганого.

Возникновение христианства

Христианство возникло в недрах разлагавшегося от насилия и от всех мыслимых и немыслимых пороков рабовладельческого Рима. Оно возникло как религия рабов, как религия униженных и оскорблённых, жаждавших спасения, выхода из ада поганой жизни.

История появления Библии, главного свода христианских заповедей, очень противоречива. Как мы знаем, Библия включает две большие части – Новый завет и Ветхий завет.

Новый завет состоит из евангелий – нескольких книг, написанных непосредственно учениками Христа или с их слов. Новый завет появился вскоре после смерти Христа. Поскольку наше летоисчисление ведётся от рождения Христа, то, соответственно, это произошло в I веке нашей эры. Новый завет написан на *древнегреческом* языке.

Все главные книги Ветхого завета появились, по разным данным, или между 15-м и 4-м веками *до* нашей эры, но никак не позднее 2-3-го веков *до* нашей эры, то есть задолго до рождения человека или символа по имени Христос. Ветхий Завет примерно в три с половиной раза толще, чем Новый.

Ветхий завет – это религия иудеев. Он написан на *древнеиудейском* языке, содержит святыне для иудеев Тору и Талмуд, а также всевозможные рассказы и предания из истории иудейского народа.

В те первые годы своего существования, когда христианство было религией рабов и религией бедных общин, оно включало в себя только евангелии, то есть *только* Новый завет.

* * *

Несомненно, что массы людей приняли христианство не потому, что Христос был чудотворцем или волшебником, но потому, что люди *хотели* верить в его учение.

Христианство так быстро распространялось среди низов Римской империи, а верхи Рима так быстро разлагались от обжорства, распутства и извращений, что постепенно христиане стали численно преобладать над идолопоклонниками. Этому способствовало и то, что многие римляне просто отказывались иметь детей, чтобы у них оставалось больше времени и денег на плотские и материальные удовольствия.

Вначале римские солдаты активно убивали христиан, но эта борьба была бесполезной – нельзя же было истребить всех работающих. Тогда постепенно в христианские общины стали приходить богатые люди. Естественно, что они шли для того, чтобы получить власть над этими общинами. Если у первых христиан не было ни иерархии, ни отдельных

священников, то к III-IV векам нашей эры общины уже имели сложившуюся иерархию и отдельный класс проповедников.

* * *

В Древнем Риме немаловажную роль занимали *иудеи*. Римские рабовладельцы дрались между собой за золото. Деньги и золото в те времена имели даже большую силу, чем сейчас. За них можно было не только купить место в парламенте или снарядить войска для разграбления непокорной провинции; за них можно было купить не только душу. За них можно было купить физическое тело и жизнь рабов.

Но кто контролировал деньги и золото в Риме? Как и сегодня – тот, кто контролировал торговлю. Кто расселился по всему античному миру, чтобы держать под своим контролем торговлю между его разными частями?

Именно иудеи во многом контролировали торговлю в Римской империи, несмотря на отдельные гонения на них, среди которых широко известно изгнание из Палестины. Они разбрелись по всем уголкам ойкумены, создали всемирную паутину диаспор, чтобы организовать торговые связи.

Естественно, что торговля велась товарами, которые производили рабы. Успех и объёмы торговли *напрямую* зависели от рабовладения, от объёмов производства товаров рабами и, соответственно, от силы эксплуатации рабов. Несомненно, что и в те годы речь постоянно шла о повышении производительности труда рабов, о сокращении затрат и о росте ВВП.

Большим покровителем иудеев был сам Юлий Цезарь. Он восстановил в Иудее царский сан, приказал отстроить Храм и городские стены. Иудеи, жившие в Римской монархии, признавались гражданами Рима. Множество иудеев получили звания и титулы. В течение долгих лет они управляли дипломатией всего Рима. В те времена иудеям принадлежала даже такая монополия как торговля папирусом в Древнем Египте.

Уважение Рима к иудаизму простиралось до того, что римские войска, вступая в Иерусалим, покрывали свои боевые знамёна чехлами.

* * *

Каково было отношение иудеев, последователей Ветхого завета, Торы и Талмуда, к Христу и христианству? Оно не могло быть более ярко выражено.

Иудеи *убили* Христа, о чём прямо и говорится в Новом завете¹.

С этим не спорит и сам Талмуд – он признаёт существование Христа, но описывает его как сына солдата, которого иудеи забили камнями за чародейства².

¹ Первое послание к фессалоникийцам II, 15.

² Иудеи не признают Христа, при том что даже ислам признаёт Христа как Пророка.

Перехват управления христианством

Каким же образом Ветхий завет, свод правил иудаизма, вдруг объединился с Новым заветом, с учением Христа?

Если бы вы были римским императором (и особенно, если бы у вас окружали советники вроде Арье Каплана), как бы вы поступили в ситуации, когда остановить распространение христианства репрессиями вы уже не в силах, и оно начинает угрожать власти цезаря?

Если невозможно подавить христианство, то остаётся единственный выход – перехватить управление христианством. Если ты не можешь остановить их – возглавь и веди их.

Как перехватить управление религией? Через перехват управления её высшими символами, через перехват управления святыми точками привязки христианства¹.

Римским жрецам надо было просто подsunуть Ветхий завет под Новый завет, затем объявить Христа сыном иудейского б-га Яхве (Иеговы), а цезаря – текущим представителем этого б-га на земле.

Поскольку у римлян с их политеизмом, с их множеством языческих богов-идолов вроде Зевса и Марса, не существовало развитой монотеистической сказки-религии-философии, которую можно было бы быстро подвести под Новый завет, то для этой цели отлично подошли иудейские писания. Наверняка римских императоров активно «лоббировали» и раввины, которые увидели прекрасную возможность через управление новой религией влиять на сознание людей на многие века вперёд.

* * *

Так это и произошло – к IV-V веку нашей эры Ветхий завет был объявлен частью христианства². Христианство стало официальной религией Римской империи, а император был объявлен святым.

Так христиан заставили поклоняться иудейскому богу. Иудеи сначала убили Христа, а когда это не помогло, провозгласили его иудеем – но только для гоев. Как мы отмечали, сами иудейские жрецы и не думали признавать Новый завет и Христа как сына своего бога. Они не признали его и в последующие две тысячи лет. Заметим, что всё это в точности соответствует иудейскому духу и принципам двойного сознания.

Христианство, одними из главных заповедей Нового завета которого были равенство всех людей и любовь к ближнему, стало вдруг прекрасно сочетаться с рабовладением.

Главный рабовладелец – римский император – сделался представителем бога на земле. Конечно, он представлял не Христа. Этот император был служителем другого божества – Золотого тельца.

¹ В переводе на язык бизнесменов: Как получить в свою собственность раскрученные бренды христианства?

² По некоторым данным, объединение Ветхого и Нового завета в Библию произошло в самом конце II века нашей эры, но в любом случае – спустя не менее 150-ти лет после смерти Христа.

Мировоззрение Ветхого завета

Нас, конечно, интересует не столько форма заветов и имена богов, сколько суть мировоззрений Нового и Ветхого завета.

Большая часть Ветхого завета не столько мировоззренческая, сколько повествовательная. Это бесконечный рассказ о том, где и как жили иудеи и окружавшие их народы, и чем они занимались. Эти рассказы представляют интерес для самих иудеев и для историков. С тем же успехом можно было бы все тома русской истории включить как часть православной библии.

Ветхий завет содержит и знаменитые легенды о сотворении мира, об Адаме и Еве, об их изгнании из рая, о всемирном потопе и так далее.

Достоинство этих легенд в том, что они стали попыткой создать цельную картину происхождения и развития мира, причём описанную на языке, понятном каждому, даже самому тёмному, человеку. Вероятно, наличие такой простой, но всё же единой картины мира было гораздо лучше, чем разбивание людей на культы, у каждого из которых было своё представление о мире.

Несомненным недостатком стала неразвиваемость этой системы знаний, изначальное заложение знаний как догмы, удобной для управления людьми и содержания их в страхе. Догмы, пресекающей всякие попытки познать мир и победить страх перед природой. Отметим, что догме была альтернатива – в древности существовало немало философских течений, которые предлагали свои объяснения принципов построения мира, и философия тех лет вовсе не была закостенелой.

Вероятно, это объясняется тем, что почти вся античная философия была греческой. Рим гораздо больше интересовался развратом, кровавыми зрелищами и чревоугодием, чем творчеством и философией. Вариант христианства, который вводился цезарями, изначально должен был стать системой подчинения сознания, а не его развития. А вандалы и варвары, которые вскоре разграбили Рим и стали прямыми предками современных европейцев, и не могли воспринять из христианства что-либо помимо внешнего идолопоклонничества.

* * *

Ветхозаветный бог – это уже единый бог, но это *не* человек. Это всемогущий идол, который требует полного и иступлённого поклонения себе, требует от верующего слепого страха и беспрекословного подчинения жрецам.

Исторически Яхве и был одним из культовых идолов иудейских племён древности, который впоследствии был признан единым идолом, единым богом всех иудеев ради объединения «двенадцати колен» израилевых¹.

От этих ветхозаветных культов и идёт идолопоклонническая сторона христианства – предание святой силы мощам, культовое почитание икон, молитва как заученная догма и так далее².

¹ Как мы отмечали, объединение людей начинается с объединения символов их веры.

² С некоторыми проявлениями идолопоклонничества шла сильная борьба и в самом христианстве. Например, иконоборчество в эллинической части империи – в Византии.

С другой стороны, предметы поклонения, святые символы, общие для всех верующих точки привязки сознания необходимы для любой религии, поэтому совсем без икон и святых мощей обойтись нельзя. Другое дело, что можно чтить их как *символы* единства веры, а можно – как обладающие волшебной силой и исцеляющие святыни¹. Второй подход недалеко уходит от язычества, колдовства и шаманства.

* * *

Далее, Ветхий завет знаменит тем, что он дал людям десять моральных заповедей – не укради, не убий, не пожелай жены ближнего и так далее.

С этими заповедями есть только одна проблема – иудаизм не признаёт не-иудеев за людей. Не укради у иудея, не убий иудея, не пожелай жены иудея. Что же касается остальных, гоев, то с ними следует обращаться как с животными.

С другой стороны, десять заповедей – это простейшие, базовые принципы жизни любого общества. Хотя иудеи любят повторять, что это они дали миру мораль, многие народы (исключая европейцев, конечно), и без Яхве не воровали и не убивали друг друга. Соблюдают ли сами иудеи заповеди Ветхого завета?

Дух Ветхого завета – это дух практицизма, дух рациональной материальной пользы. В нём все цели сводятся к обладанию вещами, богатством и деньгами. Заповеди служат скорее для организации иудеев, чтобы им было легче достигать практической цели управления гоями.

Мировоззрение Нового завета

В чём же главные мировоззренческие отличия Нового завета от Ветхого (помня, что хотя они и объединены в Библию, но созданы независимо)?

Триединый бог

Бог Нового завета – это триединый бог: Отец, Сын и Святой Дух. Это уже не всемогущее божество-идол, которому надо слепо поклоняться и просить его о земных благах. Это человек, и это дух, это святой дух в каждом человеке. Бог – в каждом из нас.

Невидимый мир

Великое понятие, введённое Новым заветом – это невидимый мир, духовный мир. Это жизнь души человека и жизнь общества не только ради хлеба насущного, не ради обладания материальными вещами и деньгами. Это жизнь ради внутреннего, духовного совершенствования. Это развитие души человека ради приближения его к вечному идеалу, свободному от пороков, это развитие для гармонии с другими душами.

В нашем понимании, невидимый мир – это мир отражений. Это осознание того, что то, как человек видит мир, не менее важно, чем то, что он видит.

Невидимый мир Нового завета населён добрыми ангелами, которые помогают очистить душу человека, и коварными дьяволами, которые стремятся затащить её в ад. Это

¹ Например, мы чтим государственный флаг как символ, но не считаем, что он обладает магическими свойствами.

определения добра и зла, о которых нас пытаются заставить забыть «психологи» и «социологи». Но это определение добра и зла отправляет фрейдистов и биховерианцев туда, где им место – ко всем чертям.

Равенство людей

Новый завет признаёт полное равенство людей. Здесь нет гоев, рабов и рабовладельцев. Перед богом все равны.

Возлюби ближнего своего

Новый завет призывает жить и поступать не ради идола, не ради вещей и денег, не ради практической пользы, но жить ради человека. Возлюби ближнего своего.

Самопожертвование ради других

Христос пожертвовал собою ради других людей, он принял на себя грехи людские, он принял мученическую смерть ради спасения душ остальных людей.

Битьё торговцев и изгнание их из храма

Христос очень чётко выразил своё отношение к месту денег и торговли. Он побил торговцев, перевернул их лотки и изгнал их из храма¹. Проще верблюду пройти сквозь угольное ушко, чем богачу не продать душу дьяволу.

В целом, Новый завет – это духовный мир, совершенно не похожий на узкопрактический мир Ветхого завета. Равенство, самопожертвование и деление людей на гоев и не-гоев не могут быть частями учения одного человека².

Преданья старины глубокой

Быть может, всё это преданья старины глубокой? Что же практика – критерий истины. В оценке религии, критерий истины – сознание верующих в эту религию.

Чтобы сравнить суть Ветхого завета и Нового завета, чтобы сравнить наличие и отсутствие духовного мира у человека, сравните сознание последователей иудейского Ветхого завета, и сознание последователей Нового завета. Сравните сознание современного торгаша-иудея и сознание православного (пока сознание православного ещё можно найти).

* * *

Был ли возможен перехват управления ранним христианством?

Был ли *мотив*? Особенностью иудейской веры является то, что сами иудеи смотрят на библию как на мир символов, которым можно и нужно управлять. Они видят постижение сущности бога как постижение мира символов. Постигание мира символов даёт им возможность управлять миром символов, то есть управлять миром и людьми от имени бога или вместо бога.

¹ Видимо, это и переполнило чашу терпения тех, кто убил Христа.

² О противоречиях между учением Христа и римской христианской церкви см. также Л.Н.Толстой «Почему христианские народы вообще и в особенности русский находятся теперь в бедственном положении» (доступно на www.lib.ru).

Было ли *средство*? Уже в 6-4-м веках до рождения Христа в Древней Греции были развиты философские течения пифагорейцев и платонизм, которые активно изучали управление миром символов. Их философия была хорошо известна иудеям древности. Нет сомнения, что она активно применялась в религиозном управлении. Сам объём Ветхого завета говорит о том, насколько много внимания иудеи уделяли религии.

* * *

Есть ли аналогичные исторические *прецеденты* перехвата иудеями управления религиями и мирами символов?

Что же, посмотрите, как сегодня действуют иудеи в любой отрасли науки, культуры, политики, экономике, в любой отрасли знания.

Посмотрите, как жрецы иудаизма перехватили управление новейшей историей. Вся история Второй мировой войны на наших глазах превращается в историю холокоста. Спросите сегодня у среднего американца или канадца о причинах Второй мировой войны, загляните в их официальные школьные учебники¹. Ответ, если они, конечно, в принципе помнят, что была Вторая мировая война, будет однозначен – это была война исключительно за спасение евреев от фашистов².

Вспомним и бесконечные попытки перехвата управления Советской верой в 1920-30-е годы, так называемые антисоветские и антипартийные блоки: дискуссия о профсоюзах, правый уклон, новая оппозиция и так далее?

Во главе всех этих идеологических усилий по захвату власти стояли Каменев, Зиновьев, Троцкий – соответственно Лев Борисович Розенфельд, Овсей-Герш Аронович Радомысльский и Лев Давидович Бронштейн.

Представьте, что бы было с Россией, если бы тогда победил не Сталин, а Бронштейн и Розенфельд. Как вам Овсей-Герш в роли правителя России?

II.

Жрецы иудаизма и товарно-денежные отношения

Иудеи, представив историю Европы как историю гонений на иудеев, сами заставляют нас задуматься. Действительно, почему именно на них были такие гонения, каких не было ни на один другой народ?

¹ В американских учебниках, на телевидении, в газетах и в других средствах массовой информации никогда даже не упоминается, что фашисты уничтожали другие народы, кроме евреев. Видимо, для них славяне к людям не относятся. Если Россия ещё поучится по учебникам Сороса, то через десяток лет мы тоже будем считать, что в 1941 – 1945 годах освобождали евреев.

² Интересно, что на самом деле, оккупировав Германию, американские войска продолжали держать евреев в концлагерях до сентября 1946 года, когда президент Трумэн признал, что «Мы обращаемся с евреями примерно так же, как с ними обращались нацисты, с той единственной разницей, что мы не убиваем их». Из книги Jacques Pauwels «The Myth of The Good War: America in the Second World War»; James Lorimer & Co, 2002, стр.36.

Безусловно осуждая антисемитизм и еврейские погромы, как осуждая и всякое физическое насилие, зададимся вопросом, почему во всех странах иудеи жили в гетто, отдельными общинами и отдельно от христианского населения?

Почему для иудеев в России существовала черта осёдлости, а, например, татары свободно селились в Москве вместе с русскими? Хотя татары не были христианами, да и со времён ига у русских были не самые приятные воспоминания о татарах.

Видимо, ответ лежит в том, что татары придерживаются веры, которая отличается от христианства, но не противоречит ему. Их вера человечна и спокойно сосуществует с христианством.

Как мы отмечали в 4-й главе, и как мы увидим далее, иудаизм не только не является неполной частью христианства, но он противоположен христианству.

* * *

Ещё раз подчеркнём, что мы говорим только о вере, и только о борьбе сознаний. Национальность, происхождение и гены тела человека не определяют автоматически его веру. Мы сознательно говорим об иудеях как о приверженцах определённого мировоззрения, а не о евреях как о национальности.

Иудаизм – это секта, построенная в основном по родо-племенному признаку. Жрецы секты пытаются тянуть в неё всех евреев.

Иудеем же по духу может быть и русский, и англичанин, и китаец. Христианином тоже может быть человек любого племени. Иудей – это не национальность, это образ мышления. Если не станет иудеев еврейского происхождения, их место немедленно займут другие.

Еврей может и не быть иудеем. Среди советских евреев было много замечательных людей, вспомним хотя бы Г.С.Альтшуллера, автора ТРИЗ, без чьих идей не появилась бы эта книга.

Другое дело, что в древние и средние века национальность и вера почти всегда совпадали; либо люди того времени не делали различия между верой и национальностью.

Но не надо и стесняться обсуждать иудаизм из-за фобии антисемитизма. Как признался Арье Каплан, эта фобия совершенно осознанно создаётся в нашем сознании, чтобы парализовать его сопротивление.

* * *

Как в Древнем Риме, так и во все иные века, власть жрецов иудаизма над миром строилась на их власти над идолом, над деньгами. Соответственно, условием для усиления власти жрецов иудаизма было развитие товарно-денежных отношений. Всегда в истории, когда возникали товарно-денежные отношения, иудейские купцы немедленно концентрировали в своих руках деньги и власть. У стран и народов, среди которых они жили, неизбежно возникали серьёзные проблемы.

Вскоре после зарождения христианства было немало гонений на иудеев как на убийц Христа, и как на племя, которое отказалось принять общую веру, которое отказалось от духовности и продолжило поклоняться материальным идолам.

Затем, в течение первых пятисот-шестисот лет после краха рабовладельческого Рима и до XI-XII веков, не было товарно-денежных отношений. У купцов не было особого шанса захватить власть. Не было и гонений на иудеев.

По мере того как в средние века развивалась внутриевропейская торговля, начали усиливаться и товарно-денежные отношения. Купцы получили возможность монополизировать власть. В это время и возобновляются гонения на иудеев.

Для купца торговля тем успешнее, чем лучше он умеет обманывать своих покупателей и продавцов. Обман в христианстве считался и считается большим грехом. Торговля и обман разлагают душу и разрушают духовный мир человека. Талмуд и Тора, наоборот, не только не запрещали, но и поощряли как накопительство, так и обман гоев. Иудейские купцы выработали двойное сознание тысячелетия назад и веками усовершенствовали его.

Уже в средние века, задолго до появления развитого капитализма, возникают первые самые настоящие кризисы концентрации капитала и кризисы денежного обращения. Иудейские купцы накапливали у себя огромные количества золота. Как типичные иступлённые идолопоклонники, накопив золото, они сидели на сундуках, пересчитывали монеты и не тратили их, получая удовольствие просто от факта обладания идолом.

Христианским королям не оставалось иного выхода, кроме как конфисковать у иудеев деньги. Но короли, например, Филипп II Август, в отличие от иудеев, не сидели на сундуках, а тут же тратили конфискованное на нужды государства. Поэтому у купцов снова возникала возможность накопить золото. Процесс накопления-изъятия повторялся многократно.

* * *

Жрецы иудаизма хорошо понимают, что там, где есть разделённое общество, где есть торговля и товарно-денежные отношения, там идол управляет людьми, и там жрецам денег принадлежит неограниченная власть.

Поэтому они страстно желали развития мировой торговли. Именно на деньги испанских иудеев были снаряжены корабли Колумба, которые искали торговый путь в Индию в обход мусульманского мира. Они получили даже больше, чем ожидали – не только рынки, но и миллионы рабов. Есть много иронии и закономерности в том, что Америка была открыта на деньги иудеев.

* * *

Развитие религии денег, свержение христианской власти в странах Европы были напрямую вызваны революционной и заговорщической деятельностью иудеев. Купцы и их деньги, масонские ложи и иудейские общины стояли за всеми буржуазными революциями.

Как мы отмечали в 4-й главе, главной целью буржуазной революции является полная передача власти идолю. Другим основным пунктом каждой буржуазной революции в Европе было наделением иудеев правами, которые отсутствовали у них, как у иноверцев, в христианских государствах.

В Голландии иудейская община расцвела сразу после первой в новейшей истории буржуазной революции. В Англии иудеям было вообще запрещено селиться, начиная с 1290 года; но буржуазная революция 1640 года наделила их всеми правами. Во Франции все права иудеям дала Великая французская революция 1791 года; в Германии – буржуазная революция 1848 года; в России – буржуазная революция февраля 1917 года.

Мир символов Каббалы

Каким образом глубины иудейской религии связаны с товарно-денежными отношениями?

Иудеи не признают Новый завет и его духовный мир. Но у них есть *свой* духовный мир, свой «новый» завет. Он называется Каббала.

Каббала неразрывно связана с товарно-денежными отношениями, деньгами и цифрами. Каббала получила сильное развитие в XIII веке у иудеев, живших в Испании. Как мы отмечали в 4-й главе, именно в это время в Европе стали известны арабские цифры, намного упростившие счёт и способствовавшие быстрому распространению религии денег. Именно с тех пор европейцы всё чаще стали смотреть на мир как на последовательность цифр.

Десятичные цифры пришли в Европу от арабов, откуда и получили своё название. Изначально эти цифры были изобретены в Индии не позднее V века. В XIII веке Испания была под властью арабов, а иудеи были поставлены арабами управлять испанским населением. В то время иудеи были самыми близкими из европейцев к арабскому миру. Они одними из первых узнали, что такое десятичные цифры и познакомились с трудами арабских математиков, астрономов и физиков.

* * *

Сразу после возникновения ислама, с VIII и по XIII век, арабский мир стал центром мировой науки и культуры. Учёные Арабского Халифата активно переводили эллинистические источники¹, изучали индийских мудрецов, и сами немало продвинулись на пути познания.

Именно арабскими мудрецами того времени были изобретены и подробно описаны десятичные дроби, извлечение корней, квадратичные и кубические уравнения, сферическая тригонометрия, учение об удельных весах, и многие другие науки. В IX веке было проведено измерение градуса меридиана для определения размера земного шара.

Медицинское руководство Ибн-Сины стало настольной книгой врачей Востока и Запада на несколько веков. Арабы составили подробные анатомические атласы и изучили строение человеческого глаза. В X веке успешно делались такие операции, как удаление катаракты.

В это время всё, на что хватало ума у европейских племён – это вырезать друг друга. Кроме междоусобиц, европейцы под религиозными предлогами устраивали Крестовые

¹ Например, многие труды Архимеда известны нам только в арабских переводах.

походы для разграбления христианского же Константинополя и богатого тонкими восточными тканями и изысканными пряностями Иерусалима. В походе за «гробом господнем» они заодно вырезали половину населения этих городов.

Ислам был весьма веротерпимой религией. Поскольку Коран признаёт Христа одним из Пророков, то в землях Халифата христианам (как и иудеям, как и другим верующим), разрешалось строительство храмов и ведение служб. В некоторых храмах в Иерусалиме поочерёдно велись молитвы за Аллаха мусульманами и за Христа христианами. После освобождения Иерусалима от крестоносцев, христианские храмы продолжали работать, а христиане не подверглись никаким гонениям.

В те времена центром мира, в который стекались учёные и поэты, был великий Багдад. В Багдаде существовала целая улица книжных лавок, на которой постоянно работало более ста книготорговцев. В это время в среднем европейском монастыре было в лучшем случае пять-десять книг.

К сожалению, крестоносцы не были единственными дикарями средневекового мира. С Востока на Халифат напала монгольская Орда, которая разрушила города, сожгла библиотеки и сложила пирамиды из черепов убитых ими жителей. В 1240 году пала Киевская Русь, в 1258 году те же монголы взяли Багдад.

После этого центр арабской культуры сместился в Каир и в Испанию, где с десятичными цифрами и познакомились каббалисты.

Суеверные и примитивные европейцы и алчные иудеи восприняли полученные от арабских мудрецов знания не как знания, но как повод создать новый культ цифр и новую секту жертвоприношений. В европейско-иудейском исполнении математика стала пляской на костях с черепом в руке и с заклинаниями во имя фаллоса Бааля.

* * *

Каббала – это учение об управлении миром через управление символами. Основой мироздания, согласно Каббале, являются 10 первочисел и 22 буквы еврейского алфавита. Поскольку мир сводится к числам, управление миром сводится к управлению числами¹. Всё сходится.

Естествознание – управление природой через символы и числа, деньги – управление людьми через числа.

В христианстве средних веков природа рассматривалась как святая, как создание бога, которому человек должен радоваться и поклоняться. Человек не смел управлять природой, не смел ставить себя выше бога. Каббала полностью снимала это табу. Она считала, что природу, пусть и созданную богом, можно и нужно постичь через символы и научиться управлять ею вместо бога.

* * *

¹ Каббала отрицала сотворение мира богом в том виде, как это описано в Ветхом завете и придерживалась гелиоцентрической системы. За это каббалисты поначалу не признавались отдельными ортодоксами иудаизма.

Похожее табу лежит сейчас в материализме. Если один человек признаёт материю первичной, и, соответственно, не признаёт *возможности* управления сознанием, то тот, кто *поставит целью* управление сознанием, получит немедленное и огромное преимущество.

Каббала и цель жизни

Хотя Каббала и снимает христианские табу на управлению миром и сознанием человека, это ещё не делает её антихристианской религией по сути. Всё зависит от того, что является целью управления.

Давайте спросим напрямую у знатока Каббалы, что является целью жизни. Никаких сомнительных протоколов сионских мудрецов – только общепризнанный иудеями и созданный для иудеев источник – «Центральный Еврейский Ресурс» по адресу www.sem40.ru.

В мир ценностей Каббалы нас отведёт раввин Михаэль Лайтман. Рав Лайтман – автор двадцати книг о Каббале, ученик Рава Баруха Ашлага. Рав Барух Ашлаг – сын Рава Иуды Ашлага, величайшего каббалиста XX века. Считается, что в Иуду Ашлага вселилась душа самого Моисея. Рав Лайтман – руководитель каббалистической группы Бней Барух в Израиле.

Рав Лайтман считает, что Россия станет столицей Каббалы, а русская душа особенно хорошо подвергнется её воздействию¹. Уже одно это должно сильно заинтересовать нас. Предоставим слово Раву Лайтману (выделения – наши, цитируется только существенное)².

Каббала – это самая практическая наука, объясняющая нам "**как хорошо жить**".

Развитие души создает в человеке различные потребности. Само по себе тело мертво, и только душа определяет его особенности, свойства, стремления. Душа и есть то самое желание получить наслаждение, которое создал Творец. Развиваясь, душа изменяет свое желание от:

- 1) желания насладиться только животными наслаждениями, теми, которые есть и у животных, такие как **питание, семья³, секс**;
- 2) к желанию насладиться **богатством**;
- 3) к желанию **насладиться знатностью, силой, славой**;
- 4) знаниями⁴;
- 5) возвращением в свое первоначальное состояние, из которого она снизошла в наш мир. Это последнее состояние называется духовным.

Отличие всех учений от Каббалы в том, что они построены на уничтожении желаний или их кардинальном уменьшении, по крайней мере. А их нельзя уничтожать, ведь это вся наша природа, это единственное, что создал Творец.

¹ Газетка «Известия» 24 февраля 2003 года.

² Цитируется по www.sem40.ru/religion/kabbalah_4.shtml, www.sem40.ru/religion/kabbalah_1.shtml, www.sem40.ru/religion/kabbalah_6.shtml.

³ Отметим, что каббалист видит семью как животную потребность, где-то между едой и сексом. Сравните это с вечным святым союзом душ в христианстве.

⁴ Несомненно, что в такой последовательности это могут быть знания лишь о том, как достичь предыдущих трёх целей.

В Каббале существует только один основной закон, из которого следует все остальное – **закон максимального наслаждения**.

Творец сотворил человека со злым, эгоистическим началом, а не как ангелов, не как неживую, растительную, животную природу. **Ангелы – это силы, не имеющие свободы воли, как животные** в нашем мире. Управлять творением можно только своим свободным выбором.

Все "духовные" методики построены на том, чтобы меньше кушать, селиться в замкнутых местах, уединяться от всех, меньше дышать, низводить себя до уровня растения и даже неживого, вы можете йога в землю закопать – и он будет жить. **Представляете, насколько убивается эгоизм!** Думать только одну мысль – то есть все построено на том, чтобы ограничить человека во всем.

Но при этом достигается не цель творения "**Стать равным Творцу**", а достигается ничтожно малое комфортное существование на низшем уровне, подобно камню или растению.

Каббала утверждает, что только дальнейшее **развитие эгоизма под влиянием нечистых миров** и его исправление чистыми мирами, позволит человеку овладеть и правильно использовать все эгоистические желания, созданные Творцом.

Именно **прибавление к своему начальному, земному эгоизму, эгоизма духовного (нечистых сил, клипот)**, чтобы постоянно было что исправлять, **позволяет человеку овладевать все большими силами природы** и управлять ею. Позволяет достигнуть такого состояния, когда **человек становится выше всего мироздания**, а не ниже его.

Принцип **Каббалы совершенно противоположен всем методикам и религиям: развивать свой эгоизм**, свои желания как можно больше. Это парадокс, но именно он и приводит к исправлению природы человека, истинному совершенству и наполнению.

Каббала говорит о том, что Творца можно ощутить, именно используя желания, ни в коем случае не уничтожая их, а только меняя намерение их использования. Все ощущения иных методик построены на угнетении эгоизма, когда человек, подавляя свое "Я", как бы пассивно ощущает извне нечто духовное. Поэтому основное отличие – в использовании "Я".

Необходимо научиться управлять судьбой. Каббалисты призывают человека изучить систему управления миром. **Мы обязаны** по замыслу Создателя **управлять машиной мироздания**. В этом цель сотворения человека. Именно поэтому и создан человек не как все прочие создания, а единственный со свободой воли – чтобы самому исследовать и оправдать управление Творца и заменить собою Творца в этом управлении всем мирозданием.

* * *

Как видим, здесь кратко изложено всё мировоззрение культа денег¹, исследованию которого посвящена 5-я глава нашей книги. Как видим, прямые противоречия между христианством и рыночной экономикой, которые мы привели в 3-й главе, возникли отнюдь не случайно. То, что нам начал объяснять Рав Каплан в 4-й главе, логически завершил Рав Лайтман.

¹ Когда простой русский человек говорит о «жидовстве», он обычно и имеет в виду это мировоззрение, а не национальность его носителя.

Складывая принципы Каббалы

- удовольствия от силы и от животных удовольствий,
- закона максимального наслаждения,
- эгоизма нечистых миров,

мы и получаем фундаментальный принцип религии денег/ рыночной экономики – максимизация *удовольствия от насилия*. И это прямое выражение принципа Антихриста, принципа дьявола.

Навряд ли сатанизм можно было бы сформулировать более чётко. Каббалисты и не скрывают того, что их «метод» прямо противоречит всем остальным религиям. Всё, что является смертными грехами в христианстве, становится целью в Каббале.

Под именами «Творец» и «Создатель» в Каббале понимается не Яхве, но бог света¹, всё тот же Люцифер. Отсюда и постоянные упоминания нечистых сил².

Религия денег воистину превзошла всех своих поганых предшественниц. Даже в Древнем Риме поклонялись всё же не самому Сатане, а набору идолов.

Каббала не смогла бы управлять миром христианского человека. Поэтому она низводит человека до уровня животного, и управляет им как животным. То, что фашисты делали физическим насилием, Каббала делает через насилие сознания посредством телевидения и посредством других каналов доступа к сознанию.

* * *

Независимо от того, нравится или не нравится нам рыночная экономика, мы должны чётко понимать, что для успеха в бизнесе человек *обязан* придерживаться её принципов.

Сатанизм и Каббала действительно дадут бизнесмену преимущество по сравнению его с конкурентом, который будет пытаться действовать согласно христианским принципам добра, любви к ближнему, справедливости и так далее.

Каббала и возникновение европейского естествознания

Всё европейское естествознание, всё материалистическое представление о мире в немалой степени основываются на Каббале.

В 4-й главе мы показали логически-историческое развитие взгляда на мир как на некую механистическую, физическую, математическую конструкцию. Теперь проследим, как развитие естественных наук было связано с Каббалой.

* * *

Одним из первых, кто открыто поставил целью нарушить христианские табу управления природой, стал в конце XVI века английский лорд-хранитель печати, а по совместительству

¹ Каббала постоянно упоминает о свете Творца, который прольётся; о свете, который исходит и т.д.

² Вспомните про Буша и «Череп и кости».

«философ» Френсис Бэкон (1561 – 1626). Френсис Бэкон выдвинул принцип порабощения природы, и через неё – порабощения народов земли под власть Англии.

Жизнь англичан в средние века была настолько мерзка и противна им самим, что они решили сделать её такой же мерзкой для людей всего мира. Не умея победить в обычном бою, они использовали природу и ложь для насилия над другими народами. В последующие пять веков англичане немало преуспели в этом. Опасайтесь народов, у которых убогий внутренний мир.

Выдвигая знаменитый лозунг «Знание – сила», Ф.Бэкон понимал его в буквальном, материалистическом, в физическом смысле – поскольку он не признавал духовный мир. Знание – физическая сила. Знание – возможность насилия через физику.

В 1621 году сей лорд-хранитель в лучших философских традициях Англии был осуждён за взяточничество и смещён со всех своих постов.

* * *

Следующим в ряду «философов», обосновывавших материалистическую картину мира, стал «Бенедикт» Спиноза. Спиноза был одним из первых *монических* материалистов. В отличие от своих предшественников, например Декарта, который верил и в бога, и в душу, и в математику, Спиноза отверг существование бога и духовного мира.

Барух Спиноза жил в 1632 – 1677 годах в Голландии, был сыном торговца-иудея, и сам тоже был торговцем. Спиноза прекрасно знал Тору, Талмуд и Каббалу. В традициях Ветхого завета, он видел в мире единственно практическую, материальную сторону. Барух не только не видел и не понимал духовного мира, но он с яростью выступал за уничтожение этого мира и всех тех, кто видел и понимал его.

В отличие от традиционных иудеев, признававших главенство бога Яхве, для Баруха мир стал чисто каббалистическим – математической цифровой системой.

Барух считал, что человек может понять мир только рационально, разумом, рассудком. Спиноза особенно подчеркнул, что чувства вредны, чувства мешают человеку оценить числовую – и денежную – прелесть мира.

Одновременно Барух ввёл в науку понятие «свободного человека», которое уже знакомо нам по Каббале. Свободный человек руководствуется в своих действиях только практической пользой и рациональным разумом. Свободный человек свободен от чувственности, нравственности и морали.

Конечно, такому свободному от души человеку не остаётся ничего, кроме поклонения материальным предметам.

Библию же Барух посчитал нужным оставить – для толпы этих людей с их дурной натурой, которые не способны к разуму. Барух считал, что для достижения практических и материальных целей подходят любые средства.

Таким образом, Спиноза положил принципы Каббалы в основу научного мировоззрения. Именно Каббала дала толчок развитию материалистического естествознания.

* * *

Отметим, что нет ничего удивительного в том, что для развития науки понадобилась Каббала, понадобились знания *извне* христианского мира.

Переход от христианства к материализму и к символючно-числовой науке был настолько сильной сменой мировоззрения (или как сейчас модно говорить, парадигмы), что его было сложно осуществить, исходя из внутреннего набора знаний христианства. Более того, был необходим сильный внешний толчок для начала такого перехода.

Частично вне-христианские знания были получены от изучения в средние века античных текстов. Но для того, чтобы монахи и аббаты, которые в то время занимались исследованиями, поверили в науку как в реальность, символючно-числовое представление мира должно было быть преподнесено им как божий промысел.

Изучая мир символов, они должны были искренне считать, что открывают тайны бога. Полная мистики Каббала хорошо подошла на роль такого переходника.

Как мы отмечали в 4-й главе, абсолютное большинство учёных и «просветителей» того времени принадлежали к масонским ложам и черпали вдохновение из масонских и каббалистических таинств. Масонские ложи были прямо связаны с каббалистами, у которых они позаимствовали почти всю свою символику, включая «всевидящее око» и другие каббалистические знаки, которые мы видим, например, на долларовой банкноте.

* * *

Следующим видным экзекутором Христа нового времени стал английский плебей Томас Гоббс (1588 – 1679). Гоббс всю жизнь выслуживался в качестве гувернёра у своих аристократических хозяев.

Гоббс отверг «предрассудок» о существовании мысли как чего-то возвышенного, и представил её... просто как один из видов *механического* воздействия. Как и Барух, Гоббс свёл весь мир к цифрам геометрии и к цифрам механики. Гоббс тоже решил, что религию надо сохранить – для управления высшими механиками тёмной массой тупого народа.

Взгляды Спинозы и Гоббса, а также физиков и математиков, о которых мы говорили в 4-й главе, напрямую легли в основу естествознания и религии денег. Конечно, Барух и Гоббс только выразили то, что думала и чего хотела вся европейская и иудейская верхушка того времени. Иначе все взгляды этих «философов» просто бы забылись.

Такими они и стали, эти «апостолы» новой поганой веры – взяточник, торгаш, лакей и спекулянт¹. Какой была их вера, таким и стал наш мир.

* * *

¹ Ньютон.

Согласно словарю В.И.Даля, *физика* – это мёртвый мир в противоположность живому миру души человека.

Каббалисты и английские материалисты и обратились к силам мёртвого мира, чтобы покорить и уничтожить живой. И воцарили они в мире власть сил Зла.

Материализм и уничтожение духовного мира

Как мы отмечали выше, в христианстве, в которое был искусственно вставлен Ветхий завет, переплелись душа и идол.

С одной стороны, в христианстве процветал культ бога. С другой стороны, христианство пыталось построить общество на принципах добра, справедливости и самопожертвования, на торжестве духа над материальным миром, на развитии сознания, на развитии души.

Естествознание один за другим легко опровергало культовые мифы о Земле как центре Вселенной, о чудесах святых мощей и прочие ветхозаветные сказки. Но вместе с этими элементами идолопоклонничества, наука начала отрицать христианство в целом.

Вместе с рассказами иудейского Ветхого завета был уничтожен духовный мир Нового завета. Наука уничтожила душу, заменив её цифрами и символами Каббалы.

Материализм Бэкона, Баруха и Гоббса оставил человеку только одну цель – обладание вещами, насилие над другими ради обладания вещами, и получение удовольствия от вещей, цифр, символов и от насилия.

Как мы помним, человеку можно сказать, что он существо возвышенное и духовное, и он будет возвышенным и духовным. Человеку можно сказать, что он – числовое животное, и он будет животным.

В невидимом, в духовном мире места хватит всем. Но если поклоняться идолу, это неизбежно приведёт к конкуренции за обладание идолом, за обладание золотом. Это принципиально ведёт к конфликту, к насилию.

* * *

Иудеи могли праздновать победу – сначала они подсунули Ветхий завет под христианство, срастили его с христианством. Потом они же разоблачили Ветхий завет и вместе с ним выкинули Новый завет. Злу не удалось уничтожить христианство в зародыше, но это почти удалось через полторы тысячи лет.

При этом иудеи и масоны были совершенно согласны сохранить сказки Ветхого завета, и, когда им выгодно, выступить в защиту такого христианства. Им ведь всё равно, управлять ли сознанием через брэнд автомобиля, брэнд моды и брэнд поп-звезды, или через брэнд иконы и святой мощи. Главное, чтобы сознание было слепым и рабским, а точки привязки – *контролируемыми*.

* * *

Интересно отметить, что Реформация, уничтожившая власть христианской церкви и ставшая столь важной для развития духа капитализма, с теософской точки зрения отрицала не Новый, а Ветхий Завет. Для материально озабоченных протестантов было бы логичнее отрицать именно Новый Завет.

Объяснение, видимо, лежит в том, что в «тёмные» средние века, когда орудия труда были весьма примитивны, средний рабочий день составлял в Европе... 9 часов довольно неторопливого труда. Плодов этого труда было достаточно для того, чтобы отмечать до 150 праздничных дней в году, каждый из которых был посвящён своему святому. В такие дни вообще никто не работал.

Чтобы уничтожить все эти выходные дни, пришлось уничтожить всех святых, которым они были посвящены. Абсолютное большинство святых обитало в Ветхом Завете.

Как только крестьяне были освобождены от религиозного дурмана, стандартный рабочий день на мануфактурах составил 14-18 часов потогонного труда под постоянным надзором. Новым жилищем стали грязные пещеры около фабричных труб. В отличие от первобытных пещерных дикарей, работники мануфактур за свои пещеры ещё и платили.

На заре капитализма многие рабочие – вчерашние крестьяне – вообще не понимали, зачем трудиться сверх того, что необходимо для проживания. Если они зарабатывали достаточно за 6 часов, то они больше не работали. Им не хотелось покупать больше товаров. По деревенской христианской привычке им хотелось иметь больше свободного времени, чтобы успевать радоваться жизни. В ответ предприниматели снижали расценки на труд до такого уровня, чтобы за 18 часов рабочий еле-еле зарабатывал на хлеб.

Конкуренция религии денег с христианством

Подробно о первых годах борьбы религии денег с христианством мы говорили в 4-й главе.

Несмотря на удары, наносимые масонами и иудеями, христианство было очень сильно в душах многих европейцев, особенно крестьян. За революциями следовали контрреволюции, за Реформацией – Контрреформация.

Таким образом, буржуазии, масонам и каббалистам приходилось бороться за сознание людей в жёсткой конкуренции с христианством. Эта борьба начала приносить некоторые положительные перемены. Чтобы доказать преимущества науки – и стремясь платить поменьше рабочим – капитализм изобретал новые станки, механизмы, машины, которые действительно облегчали труд и иногда улучшали жизнь человека.

Конечно, это улучшение европейской жизни было построено непосредственно на костях и на крови рабов в колониях, которых европейцы истребляли миллионами.

* * *

Поскольку история – это развитие противоположностей в борьбе между собой, то в противостоянии религии денег улучшилось и само христианство.

Библия была переведена на живые языки. Книгопечатание позволило сделать её доступной для массового чтения. Христиане стали обучаться грамоте. Из христианства ушли

многие предрассудки, проявления слепого поклонения церковным образам и культовым святыням. Христианское начало получило развитие в нерелигиозном гуманизме.

Многие учёные XVIII-XIX веков прекрасно сочетали духовные принципы и естественнонаучный подход. До поры до времени они могли быть материалистами по отношению к природе, но идеалистами по отношению к другим людям и к обществу в целом.

После смены власти в ходе буржуазных революций и передачи земли и средств производства под абсолютную власть денег, религия денег управляла людьми в основном через материальный мир – через товарное управление.

На этом этапе основные усилия религии денег направлялись на порабощение природы, поэтому в духовном мире открытые стычки с христианством происходили лишь периодически. В течение довольно продолжительных отрезков времени не было видимого конфликта между религиями за сознание – европейцы могли верить в кого угодно, всё равно для физического выживания они не могли избежать подчинения золоту.

Религия денег избрала тактику постепенного, ползучего захвата сознания, через разращение деньгами и материальными соблазнами.

По мере возрастания доли городского населения, религия денег обретала всё больше последователей. Горожане в принципе не могут обойтись без товарно-денежных отношений, а в результате естественного отбора выживали те из них, кто быстрее принимал нового бога-идола.

III.

Победное шествие материализма

Рациональный западный материализм побеждал все иные философии и религии простым физическим уничтожением. У материализма и не могло быть иной цели, кроме обладания материальным миром, и ради этого он истреблял живших в нём людей.

Материалисты первыми открывали новые виды вооружений, и немедленно использовали их для уничтожения населения тех стран, в которых это оружие ещё не было открыто. Для одних природа была святой, для других – средством порабощения.

Гонка вооружений быстро уничтожала честь и веру. При равенстве в оружии побеждает та армия, у которой сильнее дух, воля, отвага. При постоянном усовершенствовании оружия побеждает тот, кто первым завладеет этим оружием, не важно насколько грязным способом.

Рациональный материализм уничтожал не только христианский мир, но и все остальные миры, которые попадали в его прицел – индейские, индийские, африканские, азиатские и другие.

Единственной защитой от материализма было овладение материализмом. Но тот, кто овладевал им ради защиты, сам становился материалистом. Гонка европейских вооружений, начавшаяся с открытий Ньютона, требовала полного сосредоточения усилий стран на математике и физике, чтобы не проиграть конкурентную борьбу, ставкой в которой была жизнь.

Образование Соединённых Корпораций и возникновение Орды

В конце XVIII века было основано первое государство религии денег в чистом виде – Соединённые Штаты Америки.

Как мы помним, Америка была открыта Колумбом на деньги иудеев. Хотя среди её первых поселенцев было немало верующих, объединить разношёрстную толпу иммигрантов, у которых отсутствовали общая вера, общие символы, общая культура и общее прошлое, было возможно только на принципе абсолютного поклонения безличному золотому идолу.

Как мы отмечали в 4-й главе, все основатели США были открытыми масонами, и в основу *своего* государства они положили чисто масонские принципы.

* * *

Очень быстро эта страна «свободы» превратилась в самое настоящее поганое рабовладельческое государство. Первыми рабами в Северной Америке были *белые*. В рабство продавались, или в рабство забирали – по религиозным причинам – за неуплату долгов.

Рабский труд оказался экономически очень выгодным. Но аборигенов-индейцев превратить в рабов не удалось из-за силы их свободного духа. Поэтому индейцев просто истребляли¹. Рабов стали завозить из Африки.

При этом официально выступавшие против рабства европейцы, во-первых, активно посредничали при работорговле и наживались на ней, а во-вторых, с удовольствием покупали в Америке дешёвые продукты, произведённые рабами.

Сатанизм и культ насилия в США стали повседневной жизнью. Достаточно вспомнить о Ку-клукс-клане², судах Линча и вечном разбое Дикого Запада.

* * *

Во второй половине XIX века масоны добились главный и последний оплот христианской власти в Западной Европе. В 1870 году был свергнут сам Папа Римский. Папа был отправлен в Ватикан, где и просидел в изгнании и изоляции до 1929 года.

Одновременно шло быстрое укрупнение денежного капитала и образование крупных корпораций, которые теперь безраздельно контролировали всю жизнь в Европе и в Северной Америке. Уже ничто не сдерживало их планов.

В конце XIX – начале XX веков произошёл системный переход, переход количественных изменений в качественные. Под сохранившейся внешней оболочкой государства, оставшейся от христианства, вырос совершенно иной зверь. В истории это «сращивание

¹ Даже спустя семь лет после Октябрьской революции в России, до 1924 года, индейцы не являлись гражданами США и не имели никаких прав. Для сравнения, корпорации США были наделены правами, равными человеку, в 1886 году.

² К слову, Ку-клукс-клан был наиболее активен в штате Техас, откуда родом президенты Буши.

государственного аппарата с промышленностью и финансами» было названо империализмом.

Фактически, государства перестали быть тем, чем они были раньше. Мы будем называть эти новые образования именами, соответствующими их сути:

*Соединённые Корпорации Америки,
Соединённые Корпорации Великобритании и Северной Ирландии.*

В Соединённых Корпорациях Америки место прежних 50 штатов заняли 50 крупнейших корпораций. Вместо Мичигана возник Дженерал Моторз, вместо Техаса – Стандарт Ойл, вместо Огайо – Проктэр и Гэмбл и так далее. Правления корпораций получили куда больше реальной силы, чем марионеточные правительства штатов, которых оставили для сохранения имиджа «демократии».

После объединения корпораций внутри стран континентальной Европы, они сформировали свой *Европейский Союз Корпораций*. Тем временем на востоке появился *Холдинг «Япония»*.

Так образовалась *Орда Корпораций*.

* * *

В начале XX века между европейскими рабовладельцами стали возникать серьёзные противоречия. Весь материальный мир был поделен, причём Соединённым Корпорациям Великобритании достались самые жирные куски, в результате чего они контролировали практически всю мировую торговлю.

С монополией английских корпораций не хотели мириться немецкие. Решив, что они имеют тактическое преимущество в гонке вооружений, в 1914 году немецкие бизнесмены начали войну за передел всего мира.

К тому времени последней христианской страной оставалась Россия, псевдо-христианской – Австро-Венгрия, которая как-то сохранила оболочку, оставшуюся ей от тысячелетней Священной Римской империи. Отсталая (на пути в религию денег) Австро-венгерская монархия кое-как защищала сознание своих многочисленных народов от идолов религии денег. Через четверть века после падения Австро-Венгрии, многие из этих народов примут социализм.

Масоны и иудеи Европы и Америки активно поддержали немецкое начинание. Они рассчитывали столкнуть между собой Россию, Австро-Венгрию и Германию, и тем окончательно покончить с остатками христианства. А заодно и заработать на военных заказах, поскольку без войны уже было невозможно избежать очередной сильной депрессии.

Фашизм – религия денег в открытом виде

Первая мировая война закончилась полным поражением Германии и ослаблением всех частей Орды, при одновременном резком усилении Соединённых Корпораций Америки¹.

¹ Участие России в Первой мировой войне и её последствия для России мы рассмотрим во второй части этой главы.

Власть христианства, конкуренция с которым определяла развитие религии денег в первые четыре века её существования, была повсеместно добита. Но неожиданно от корпораций ускользнула окончательная победа над миром. Новым конкурентом стал социализм, побеждавший в Советской России.

В первое десятилетие после войны Орде¹ было не до социализма, да она и не воспринимала его как пришедший всерьёз и надолго. Внимание Орды было сосредоточено на восстановлении разрушенной Европы и на американских биржевых спекуляциях.

Конкуренция с социализмом будет определять развитие религии денег в течение последующих 80 лет.

* * *

Как мы отмечали в 7-й главе, в 1920-е годы положение побеждённой Германии и разорённой Европы сильно облегчала пирамида американских кредитов. С наступлением очередного кризиса накопления и обращения, вызвавшего Великую депрессию 1930-х годов, поступление денег из Америки иссякло. Германия погрузилась в нищету, голод, безработицу и отчаяние.

Ещё в начале 1920-х годов в такой же нищей и голодной Италии к власти пришла партия фашистов. Итальянские фашисты, а вслед за ними и немецкие фашисты, будучи более прямолинейными, чем англичане или иудеи, провозгласили принципы религии денег в явном виде.

То, что было скрыто под покровом масонских лож и каббалистов, к которым принадлежали все правительства Европы, было, наконец, высказано вслух. Принципы фашистов включали:

- превосходство одной группы людей над другой, наличие высших людей и людей-животных;
- удовольствие от насилия;
- исключительную ставку на силу и оружие;
- поклонение оккультным идолам и сатанинские обрядам;
- попытку подчинить себе весь мир, с разделением стран на плембеев (сателлитов) и собственно рабов.

И в точном соответствии с масонско-каббалистической доктриной, традиционную религию оставили для управления «несвободным» народом. В обмен на поддержку со стороны Папы, Муссолини выделил Ватикан в отдельное независимое государство и восстановил католицизм как государственную религию.

Христианство затем активно использовалось и в фашистских Испании, Португалии и Германии, и в сотрудничавшей с Гитлером Франции Виши.

* * *

¹ В те годы Орду называли Гидрой мирового капитализма.

Как это ни странно, фашизм вернул в жизнь стран Европы некоторые человеческие принципы, которые были уничтожены свободным рынком. Фашизм дал активную поддержку семье, образованию детей, медицинскому обслуживанию.

Фашизм возник потому, что без перераспределения власти наверху, религия денег уже не могла преодолеть кризис 1930-х годов. Или надо было делиться с низами, или сдаться социализму. Не стоит забывать, что Гитлер пришёл к власти в Германии сугубо демократическим путём.

Фашизм действительно улучшал жизнь рабочих – за счёт перераспределения капитала в виде военных заказов, но главное – за счёт рабов в третьих странах, трудом которых делились с немецкими рабочими. Точно так же сегодня потребители в странах Запада имеют массу опосредованных рабов в третьем мире. Только тогда это было физическое насилие, сегодня – в основном религиозное, и лишь иногда военное.

При этом фашизм и не думал отменять суть религии денег, суть идола, он не собирался отменять всемирную иерархию. Он просто хотел поменять места в этой иерархии.

Наверх, вместо масонских лож и каббалистов, поставить нацистскую партию; на место приближённых к верху англичан и иудеев – арийскую и дружественную ей расы. Жрецы религии денег традиционно отличали рабов по цвету кожи; фашисты добавили к рабам светлокожих – славян, евреев, цыган.

* * *

Экономической программой фашизма была автаркия – защита внутреннего рынка, опора на внутреннее развитие, производство импортозаменителей, государственная поддержка крупных промышленных проектов, постройка ГЭС.

Как мы увидели в Приложении А, рынок по-английски – это такая же автаркия и протекционизм для Англии, а «свободный рынок» – это для колоний.

В области государственного устройства фашисты тоже просто открыто сказали то, что и так уже сложилось. Правительство Италии напрямую состояло из глав 22-х крупнейших корпораций-монополистов, каждая из которых отвечала за определённую отрасль промышленности.

* * *

Почему фашизм был так спокойно встречен в Европе?

Для русских фашизм – это невиданное бедствие, сатанинская сила, нашествие тьмы. Но ведь то же самое, что делали немецкие фашисты со славянами, в течение предыдущих пяти веков разнообразные европейские фашисты делали при захвате своих колоний – испанцы и португальцы в Южной Америке, французы – в Северной Америке и в Африке, англичане – в своих колониях на всех континентах.

Европейцы оставались фашистами со времён Рима, и как только они совершили для себя «великие географические открытия», европейцы подвергли геноциду, поработили и утопили

в крови весь мир – корча при этом гримасу цивилизованности и поучая все остальные народы.

Во время войны с Гитлером погибло более 20 миллионов советских людей. Сравните это с жертвами порабощения только Южной и Северной Америки, где было уничтожено 70 миллионов индейцев. Для XVIII века 70 миллионов – это огромная цифра, больше населения всей Европы. В то время в России проживало всего 14 миллионов человек¹.

Геноцид колоний даже не закончился в 1945 году. Колонии продолжали подавляться физической силой до 1960-х годов². И как только освободились последние колонии, фашизм возобновился опять – во Вьетнаме, Гренаде, Сальвадоре, Никарагуа, Югославии, Ираке. И он продолжается каждый день. Вся верхушка Европы и Америки уже пять веков скрыто-открыто поклоняется своему сатане.

* * *

Поэтому какая Европе была разница – называться Соединёнными Корпорациями Европы, или Фашистскими Штатами Европы.

С точки зрения европейского поганого это не был вопрос о том, *в каком* обществе он будет жить. Фашисты не меняли общество, созданное религией денег. Вопрос был только в том, *кто* будет главным – избранные англичане и иудеи, или высшие арийцы.

Какая в принципе в этом разница французскому буржуа или шведскому промышленнику? Фашисты полностью признавали власть золота и не трогали их капиталы. Зачем европейским поганым было рисковать жизнью и сопротивляться смене хозяев?

* * *

Ход войны полностью подтверждает спокойное приятие Европой фашизма. Мюнхенский сговор – может, Германия удовлетворится повышением места в иерархии за счёт Австрии и Чехословакии и не будет посягать на главенство Английских Корпораций?

Захват Польши – ради сохранения имиджа Англии и Франции пришлось формально объявить войну, но воевать они вовсе не собирались. Началась многомесячная Странная война. Об интенсивности военных «действий» говорит то, что в Париже активно собирали деньги на кусты роз, которые высаживали в окопах на линии немецкого «фронта», чтобы французским солдатам не было *скучно*.

После оккупации Франции, на которую понадобилось три недели, в ней прекрасно продолжали работать бордели и рестораны, клубы и скачки. Корпорации продолжали бизнес как обычно.

¹ Жертвы Великой Отечественной войны погибли за короткий период – четыре года. Колонизация длилась четыре века. Но у конкистадоров и колонистов просто было менее совершенное оружие – убивать однозарядным ружьём и пикой гораздо дольше, чем танками и самолётами.

² Ещё в начале 1960-х годов во французской Гвинее рабом в прямом, физическом смысле, был каждый четвёртый житель.

В Париже Элизабет Арден представляла новую коллекцию моды, Данлоп проводил велосипедные гонки, а Мишелин продолжал делать шины – для вермахта. Какая бизнесменам была разница, платили ли им золотом, добытым рабами-индейцами в Южной Америке, или золотом, выплавленным из зубов, выбитых у заключённых концлагерей.

Если им платят, бизнесмены готовы производить что угодно и для кого угодно. Промышленники были готовы поставлять оружие одновременно обеим воюющим сторонам. Так делали и Форд, и Джeneral Моторз, и многие другие. Идол – превыше всего¹.

Сопrotивление Гитлеру в Европе носило выраженный религиозный характер. В нём участвовали искренние католики, социалисты и коммунисты, да православные в Югославии и Греции. Деловой и обывательский мир был совсем не против фашистов.

Из всей цивилизованной Европы с фашистами воевала только Англия – но она-то сражалась за сохранение своего главенства в религии денег. И как воевала Англия: на 1 немецкого солдата, убитого всеми союзниками, вместе взятыми, приходилось 10 фашистов, уничтоженных Красной Армией².

Главным страхом европейских бизнесменов как во время войны, так и в момент освобождения было то, чтобы ни в коем случае не победили большевики, поскольку они были людьми противоположной веры.

И как только был уничтожен Гитлер, новый фюрер продемонстрировал миру смену власти в религии денег. Грандмейстер Соединённых Корпораций Америки Трумэн сбросил ядерную бомбу на Хиросиму и Нагасаки, мгновенно превратив в пепел сотни тысяч людей.

* * *

Для американских корпораций с приходом Гитлера к власти вообще началась бонанза. Вначале Гитлер вывел Германию из депрессии и обеспечил как общий рост бизнеса, так и огромные военные заказы германским отделениям Форда, Джeneral Моторз, ИБМ и других фирм.

В сентябре 1941 года 94 процента нефтяного импорта Германии приходилось на американские корпорации Тексако и Стандард Ойл (во главе с Рокфеллером, ныне называется Еххон)³. Поставки велись через формально нейтральную Испанию. Фашистские танки, которые осенью 1941 года шли на Москву, заправлялись Рокфеллером.

Со вступлением в войну Америки заказы резко увеличились. 75 процентов всех военных заказов США разделили между собой всего 60 крупных корпораций.

¹ В советских учебниках истории фраза о том, что «от войны выиграла только буржуазия, которая получила огромную прибыль» казалась пропагандистской и довольно нелепой – как можно получить прибыль, если война несёт столько разрушений. Суть в том, что буржуазия измеряет прибыль увеличением золота в счётной книге фирмы. Что при этом происходит в общем реальном мире – не имеет значения.

² Зато сегодня западные историки бесконечно поучают русских об ошибках Красной Армии.

³ Данные об американских корпорациях взяты из Jacques Pauwels «The Myth of The Good War: America in the Second World War»; James Lorimer & Co, 2002.

Многие корпорации работали на два фронта, получая золото с обеих воюющих сторон. Форд и Дженерал Моторз поставляли грузовики как американским войскам, так и немецким. Они делали танки Шерманн для союзников, они выпускали до половины всех танков для Вермахта. При этом Шерманн вспыхивали как зажигалки – с первого раза, броня немецких танков была гораздо крепче.

Технические новинки, например, полноприводные автомобили, первыми нередко осваивали немецкие отделения этих фирм. Именно Дженерал Моторз собирал знаменитые бомбардировщики Юнкерс-88 и выпускал скоростные моторы для Мессершмидт-262. Форд помогал делать турбины для ракет V-2, которыми обстреливали Лондон.

Отделение ИБМ в Германии под названием Дехомаг (Dehomag) автоматизировало немецкие штабы и поставляло сигнальное оборудование для немецкого флота. Кроме того, ИБМ автоматизировала учёт узников в концлагерях и оптимизировала использование газовых камер. ИБМ также помогла организовать работу остарбайтеров, которых миллионами угоняли с оккупированных фашистами восточных земель.

От промышленных гигантов не отставала и Кока-Кола. Поскольку перевозки сиропа коки из США в Германию через океан стали проблематичными, в 1943 году Кока-Кола выпустила на немецкий рынок новый напиток – *Фанту*. За год было поставлено более 3 миллионов ящиков.

За усердие в помощи Третьему Рейху, в 1937 году Гитлер лично наградил высшим фашистским орденом главу корпорации ИБМ Томаса Ватсона (Thomas Watson). Глава Форда Генри Форд получил такой же высший орден в 1938 году, глава Дженерал Моторз Джеймс Муни (James D. Mooney) – в 1940 году.

Следует отметить, что в отношении американской частной собственности в Германии на протяжении всей войны строго соблюдались следующие принципы:

- 1) Собственность продолжала принадлежать американским владельцам.
- 2) Американские штаб-квартиры регулярно получали из немецких отделений прибыль, дивиденды и прочие выплаты. Хотя формально существовали ограничения, они легко обходились через посредничество третьих сторон, например, через швейцарские банки или отделения американских банков в оккупированной Франции и в самой Германии (в том числе через банки Chase Manhattan и J.P.Morgan).
- 3) Штаб-квартиры обычно непосредственно руководили немецкими отделениями, обычно через Швейцарию и через управляющих, назначенных ещё до войны (которых фашисты и не думали увольнять).
- 4) Американские корпорации использовали почти бесплатный труд пленных, узников концлагерей и остарбайтеров, которых им поставляли войска СС.
- 5) Во время наступления в 1944-45 годах, союзники сознательно избегали бомбардировок фабрик и заводов, принадлежащих американским корпорациям. За те военные заводы, которые были повреждены, корпорации впоследствии получили компенсации от своего правительства.

Американские корпорации сумели нажиться даже на налогах. В 1941 году Дженерал Моторз формально списала свои активы в Германии, якобы как потерянные в результате войны, и сэкономила на налогах 22.7 миллиона долларов (в долларах 1941 года). В 1948 году она вернула эти активы на баланс, уплатив всего 1.8 миллиона долларов налога. Форд в 1943

году формально списал свои активы в Германии на 8 миллионов долларов, в 1954 году он официально вернул их назад, за 557 тысяч долларов.

Свою долю от военных прибылей получили и американские рабочие. За время войны их средняя реальная зарплата, с учётом инфляции, увеличилась в полтора раза, а безработица стала далёким воспоминанием. Для рядовых американцев «тяготы» военного времени свелись к введению карточек на ананасовые компоты и к призывам не ездить в одиночку на личных автомобилях ради экономии бензина.

* * *

Не случайно, что и во время перестройки, и сегодня, поганые в России повторяют, что лучше бы в войне победил Гитлер, а не Советский Союз, тогда бы была «свобода». Они сами признают, что «свобода», которую нёс Гитлер, не отличается от «свободы», которую принесла рыночная экономика.

После 1991 года в Прибалтике бывшие эсэсовцы получили пенсии и устраивают свои шествия, а те, кто боролся с фашистами, оказались в тюрьмах.

Отмечая сороковую годовщину окончания Второй мировой войны, президент Америки Рональд Рейган 5 мая 1985 года возложил венки на могилу войск СС «Ваффен» на кладбище Битбург в Германии.

* * *

На Нюрнбергском трибунале фашистов судили за кастрацию тех, кто не проявлял успехов в математике и в других точных науках. Но в 1930-е годы евгеникой занимались не только фашисты, но и такие либеральные и полностью свободные от Гитлера страны как Швеция и Канада. В Америке в те годы была официально запрещена иммиграция лиц «ненордического происхождения».

Масоны и каббалисты страдали в Европе и Америке примерно той же оккультной дурью, что и эсэсовцы в Германии. Только фашизм делал всё открыто, а демократы занимались кастрацией за неуспехи в «божественных» науках Всемирного Архитектора Вселенной без привлечения лишнего внимания.

Просвещение критиковало «тёмные» средние века? По крайней мере, католической церкви не приходило в голову кастрировать своих прихожан за неспособность выучить Библию.

* * *

Парадоксом войны является то, что она сильно сближает людей. Фронт на время убирает товарно-денежные отношения и усиливает связи людей напрямую, без денег. В бою даже у фашистов важнее мужество, отвага, взаимовыручка, а не прибыль.

Немцы со своей прямолинейной жестокостью всё же больше похожи на людей, чем бизнесмены-идолопоклонники, иступленно молящиеся золотому тельцу и уничтожающие живые цели нажатием кнопки на пульте дистанционного управления.

IV.

Борьба религии денег с социализмом и возникновение общества изобилия

После Второй мировой войны, в страхе перед быстро распространявшимся социализмом, религии денег пришлось на время отбросить накопление золота как свою единственную цель.

Чтобы сохранить власть, пришлось поставить целью быстрое восстановление и увеличение производства, а также создание для массы населения уровня жизни, который был бы выше, чем в социалистических странах. На недолгое время *деньги из цели стали средством*. Цели задавал социализм.

Теория Кейнса стала для этого как отличным практическим инструментом, так и хорошим идеологическим прикрытием, позволявшим сохранить верность капитализму.

В срочном порядке были введены или разрешены социальные программы защиты рабочих, аналогичные социалистическим. Между верхами и низами Орды было заключено своеобразное социальное соглашение. Верхи согласились делиться капиталами, низы – подчиняться рыночной экономике.

В 1950-е годы подоходный налог на доходы бизнесменов в Америке достиг немыслимых 90 процентов – и он взимался. До Первой мировой войны подоходного налога вообще не было, и даже во времена Великой депрессии он был порядка 5-10 процентов.

Чтобы не проиграть социализму в пропагандистской войне, вместо исключительного строительства финансовых пирамид, корпорации сделали своими частичными приоритетами науку, культуру, образование и искусство.

* * *

Как только деньги в макро-экономике были убраны на второй план, произошло повальное экономическое чудо. Всего за 10-15 лет было достигнуто не только полное восстановление разрушенного войной, но и построено *общество материального изобилия* во всех странах Запада. И это несмотря на огромные траты на гонку ядерных и обычных вооружений и несмотря на послевоенный всплеск рождаемости.

Америке пришлось позаботиться и об остальном мире. Если после Первой мировой войны побеждённую Германию обложили невыносимыми контрибуциями, то после Второй мировой войны Западная Германия, как и остальная Европа, получила от нового лидера религии денег огромную безвозмездную помощь. Естественно, что главной виновницей плана Маршалла была активная политика Москвы и необходимость любой ценой сохранить Европу в своей вере.

Колонии продолжали активно использоваться для забора бесплатного сырья и продовольствия, но массовое промышленное производство обеспечивалось внутри Запада. Более того, стремясь отвлечь колонии от социализма, им даже иногда выдавали льготные займы и гранты, что пошло на пользу как колониям, так и производителям внутри Орды.

Это показало, что знания людей о природе, способность общества к организованному труду уже достигли такого уровня, что только войны, кризисы накопления и обращения идола сдерживали материальный уровень жизни.

Но построение общества изобилия означало и новый системный переход, завершение огромного этапа в развитии религии денег.

Значение дальнейшего преобразования материи и использования природы для борьбы с другими обществами, резко снизилось. Наиболее эффективным стало прямое преобразование сознания людей.

Системный переход к идеалистическому обществу в 1960-е годы

В 1960-е годы на Западе произошёл системный переход от материалистического к идеалистическому обществу.

Просуммируем основные причины этого перехода:

- материальное насыщение,
- насыщение физическим оружием,
- изобретение оружия массового поражения сознания.

* * *

Материальное насыщение

Все основные потребности человека в хорошей еде, жилье, одежде, транспорте, мебели, домашних приборах и так далее, всё, к чему веками стремились люди, было удовлетворено. То, что раньше считалось признаком богатства и принадлежности к верхнему классу, стало доступно 80-90 процентам населения Запада (за исключением группы безработных, которую держат в полунищете для показательного примера, а не из-за отсутствия средств).

К 1950-1960-м годам были сделаны почти все существенные технические изобретения. Сравните средний дом 1960 года и 2003 года. Он практически не изменился.

Это всё те же (1) электричество, (2) отопление, (3) горячая и холодная вода, (4) канализация, (5) утилизация мусора, (6) холодильник, (7) телефон, (8) телевизор, (9) радиоприёмник, (10) проигрыватель, (11) стиральная и (12) посудомоечная машины, (13) пылесос, (14) кухонные электроприборы, (15) кондиционер, (16) магнитофон, (17) фотоаппарат и (18) автомобиль.

В последующие 50 лет практически не было развития домашнего быта, кроме косметических и маргинальных улучшений (которые, конечно, преподносятся как «революции»). Всё, что появилось нового – это (19) видеомагнитофон, (20) компьютер (плюс грампластинки заменились компакт-дисками; к плите добавилась микроволновая печь).

Для полувека это мизерные изменения, да и без них можно запросто обойтись. Сравните это с изменением домашнего хозяйства между 1900-м и 1960-м годами, когда массово появились 18 выше приведённых технических новинок.

* * *

Парадоксально, но из материального насыщения для религии денег вытекало несколько весьма *неприятных* последствий.

Во-первых, как мы знаем из 7-й главы, по экономическим причинам экономика не может не расти. Производство и торговлю нельзя остановить, даже если новая продукция никому не нужна. Потребление нельзя остановить, даже если оно идёт во вред, потому что тогда остановится торговля.

Во-вторых, человеком, который живёт в материальном изобилии, больше нельзя управлять через товары.

* * *

Насыщение физическим оружием

В военной области также было достигнуто насыщение, и произошёл системный переход. К 1960-м годам было изготовлено столько ядерного оружия, что с его помощью можно было уничтожить весь мир несколько раз.

В ситуации ядерного сдерживания дальнейшее усовершенствование физических вооружений давало только маргинальное преимущество. Начать и выиграть полномасштабную войну было уже невозможно без риска полного собственного уничтожения. Хотя по инерции пополнение ядерных и обычных арсеналов продолжалось, для исхода противостояния это уже не имело определяющего значения.

Это поняли и сами противники, в начале 1960-х годов заключившие договоры об ограничении и запрещении ядерных испытаний, и затем – о нераспространении ядерного оружия.

Международный материализм лишился главной движущей силы своего развития.

* * *

Изобретение оружия массового поражения сознания

Одновременно было изобретено и широко распространено принципиально новое оружие, оружие массового поражения сознания – телевидение.

Управление сознанием, управление отражением теперь могло дать гораздо больше, чем управление материальным производством или обладание ядерной бомбой.

Особенности системного перехода 1960-х годов

Выделим некоторые важные качественные изменения в западной экономике, возникшие в 1960-х годах:

- перепотребление,
- бурное развитие культов товаров,
- инфляция.

* * *

Перепотребление

Просуммируем причины, по которым было невозможно остановить увеличение производства и объёмов торговли:

- Для борьбы с кризисами накопления и обращения надо постоянно выпускать идеальное золото и новые деньги. Сдерживание или сокращение производства потребовало бы сокращения денег в обороте.
- Из-за постоянных улучшений техника становится всё экономичнее. Но, например, уменьшение массы и габаритов автомобиля привело бы к уменьшению объёмов их производства, к безработице, к уменьшению спроса на бензин. Поэтому каждая экономия должна быть заменена новым, ещё большим расходом.
- Сила валюты напрямую зависит от размера обслуживаемого ею рынка товаров. Та страна, которая первой попробовала бы сократить или хотя бы не увеличивать объём торговли, немедленно бы проиграла, и сила её валюты упала бы относительно других валют.
- Богатство каждого члена общества, выраженное в деньгах, обязано расти. Религиозные чувства потребителей не вынесут, они лишатся цели жизни, если формально у них станет меньше денег. В этом смысле для потребителей лучше пустая пирамида акций, которая хоть ничего и не создаёт, но сильно тешит жадность.

* * *

Предыдущее, промежуточное насыщение в религии денег едва не было достигнуто в 1920-е годы. Но тогда из ситуации нашли выход в сокращении рабочего дня до 8 часов. При 10-12 часовом дне рабочим было просто не до магазинов, и, соответственно, не рос спрос на товары. В то время также ограничили детский труд.

И в 1960-е годы можно было бы пойти в сторону уменьшения рабочего дня. Но это означало бы предоставление слишком большой свободы денежным рабам. Вместо этого им даже не увеличили отпуск, который до сих пор в США и Канаде составляет всего две недели в год. Наоборот, в 1960-е жрецы религии денег начали усиленно вводить в оборот рынка труда женщину.

Вместо сокращения рабочего дня, который бы уменьшил власть денег, решили стимулировать *перепотребление*.

Магазины начали работать по воскресеньям, хотя до этого никому не приходило в голову тратить выходной на шопинг. Магазины стали объединяться в огромные шопинг-центры, которые поглощают человека на несколько часов, чтобы высосать из него все деньги сразу.

Одним из сильных стимулов увеличения потребления стали широко распространившиеся в 1950-х годах кредитные карточки. Они дали возможность покупок в неосязаемый и мгновенный кредит, даже когда у потребителя нет денег¹.

* * *

Первое, что потребляет или перепотребляет человек, это еда. Лучше всего о масштабах и последствиях искусственного стимулирования и перепотребления в Америке говорят данные об ожорстве.

Если в 1950-м году в США было 25 процентов людей с излишним весом, то в 2002-м году таких американцев уже 65 процентов. По расчётам, в ближайшие десять лет уже 75 процентов американцев будут заплывать от жира.

Сегодня 44 миллиона американцев страдают ожирением, то есть их вес более чем на 22 килограмма² превышает норму; 6 миллионов имеют более 45 килограмм лишнего веса. Около 300 000 американцев ежегодно умирают непосредственно от ожирения.

За последние тридцать лет порция жареной картошки в американских закусочных увеличилась в 3 раза, стандартный размер порции колы увеличился с 1 стакана до 1 литра. Хрю-хрю.

Недаром, если сто лет назад для путешествия человека было достаточно одной лошади, то сегодня, чтобы привезти тело одного американца в Макдональдс, требуется двигатель мощностью в двести лошадиных сил.

* * *

Бурное развитие культов товаров

В любом обществе в ситуации материального насыщения и изобилия возможно два выхода – рост населения или рост религиозной надстройки. Как мы отмечали в 5-й главе, рождение детей в религии денег относится к прямым убыткам, поэтому с 1960-х началось резкое падение рождаемости. Соответственно, религия денег пошла в сторону увеличения количества своих служителей.

Хотя в 1960-е ещё оставалось немало места для оптимизации технологий, с каждой новой оптимизацией освобождалось всё больше людей. Те, кто больше были не нужны на производстве, становились *служителями культов*, которые ничего, кроме образов, не производят – специалистами по маркетингу, финансам, рекламе, паблик рилэйшнз, биржам, недвижимости, развлечениям и так далее. И, конечно, постоянно прибывало полку юристов,

¹ Обратной стороной лёгкого кредита стал перманентный долг с высокими процентами, из которого большинство потребителей не может выбраться в течение всей жизни.

² На 50 фунтов.

которые перераспределяют реальные и воображаемые богатства в увлекательных бумажных и словесных сражениях.

Как мы отмечали в 6-й главе, произошла массовая идеализация товаров. Чтобы в условиях насыщения хоть как-то отделить свой товар от аналогичного товара конкурента, корпорации усилили использование торговых марок. Это вылилось в создание брэнда, то есть культа поклонения товару.

* * *

До 1950-х годов новые вещи давали улучшение жизни людей. Говоря «экономическим» языком, увеличение затрат приносило прибыль, потому что люди хотели потреблять больше стоимостей, больше товаров, а затраты вели к созданию новой стоимости.

После достижения насыщения новая стоимость стала по сути никому не нужна. Поэтому прибыль можно было увеличить только через уменьшение затрат, то есть через уменьшение вкладываемого труда и удешевление товаров за счёт снижения реального качества.

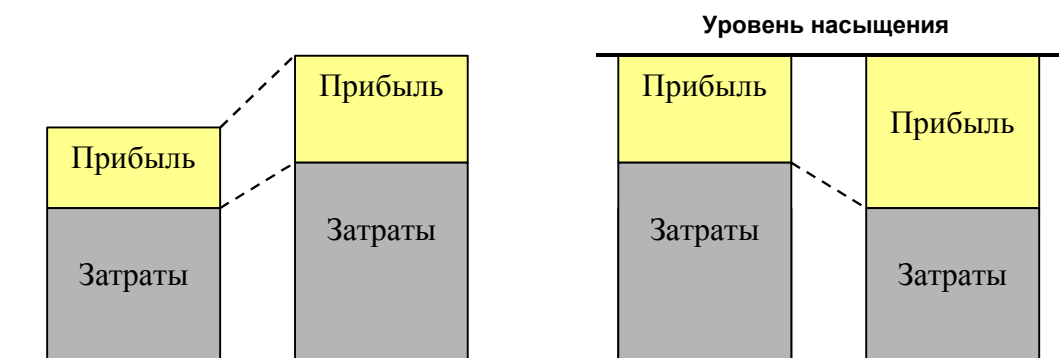

Слева – до достижения насыщения увеличение затрат увеличивает прибыль.

Справа – после достижения насыщения для увеличения прибыли необходимо снижать затраты.

Сначала к товарам добавили брэнды, а потом поняли, что товары не нужны, можно обойтись только брэндами.

Вместо того чтобы делать открытия и создавать предметы, которые будут вызывать восхищение, гораздо легче просто научиться вызывать восхищение от заурядных вещей.

С 1950 года затраты на рекламу растут в 1.33 раза быстрее, чем на производство (даже с учётом того, что производство сосредоточилось не на функциональных, а внешних характеристиках товаров).

* * *

Инфляция

Но ни перепотребления, ни продажи образов не было достаточно, чтобы справиться с кризисом насыщения. Вновь выпускаемые бумажные деньги было невозможно покрыть новыми товарами и идеальным золотом, поэтому вскоре Орду захлестнула огромная *инфляция*.

Из-за достижения изобилия теория Кейнса, созданная в 1930-е годы, перестала работать уже к началу 1970-х годов. Инфляция и безработица стали возникать одновременно.

В США, на территории которых не было больших войн и разрушений, с начала XIX века и до конца 1940-х годов инфляции практически не было. Несмотря на временные кризисы и золотые лихорадки, за сто пятьдесят лет основные цены практически не изменились. Зато всего за сорок лет, с 1950-го по 1990-й год, цены увеличились в *шесть* раз.

* * *

Во многих рыночных странах вследствие насыщения товарами и постоянного перераспределения капитала через налоги и государственный долг, резко возросла *доля государства* в ВВП.

Например, в Канаде государственные расходы правительств всех уровней с 25 процентов ВВП в 1950-е увеличились до 60 процентов в 1990-м году (и это притом, что военные расходы Канады ничтожны). Таким образом, государство без какой-либо национализации собственности стало контролировать более половины экономики страны.

Естественно, что большая часть перераспределяемых и печатаемых правительством денег тратится просто на то, чтобы чем-то занять людей и создать фиктивные рабочие места, на которых сотрудники переключаются с места на место или совещаются и болтают между собой.

* * *

Дальнейшее увеличение выпуска новых денег и перепроизводство уже шло во вред и тем, ради кого печатали деньги – потребителям, и раздражало владельцев капитала.

Остановка печатного станка привела бы к очередной депрессии, а остановка перепроизводства – к ещё более сильной инфляции. Выход был найден в *тотальной коммерциализации*.

Усилилась поголовная оцифровка и вовлечение в торговый оборот всего, что раньше не находилось под прямой властью денег – от спорта до семейных отношений. В этом случае и создавать не надо ничего нового, и реальное потребление не изменяется, но стабильно возрастают объёмы торговли, растёт экономика. Возрастают и объёмы денежной массы, связанной торговлей вновь оцифрованными товарами.

V.

Переворот отражения

Теперь посмотрим, как системный переход происходил не в материальном мире Запада, а в его сознании. Как мы отмечали, одной из причин качественного перехода к идеалистическому обществу в 1960-е годы стало массовое распространение телевидения.

Появление телевидения вызвало *переворот отражения*. Человек и зеркало поменялись местами.

Управляющее воздействие, направленное на сознание, стало сильнее, чем способность сознания сопротивляться этому воздействию.

* * *

В истории нынешней цивилизации это был далеко не первый, и не последний переворот отражения. Рассмотрим предыдущие перевороты.

- 1) Начальный этап развития общественного сознания – создание первых *устных* религий, рассказов, мифов и преданий. Активно развивается устная речь – средство создания копий невидимого мира, что ведёт к расширению и развитию мира отражений.

На этом этапе творчество сильнее религии, создающаяся религия отражает сознание. Это даёт управляющей системе хорошее понимание объекта управления.

- 2) **Первый** переворот отражения.

Создание структуры устной религии, молитв, ритуалов и так далее.

Религия становится сильнее творчества, она задаёт сознание. Сознание отражает религию.

- 3) Развитие и распространение *письменности*, а затем книгопечатания. Сознание начинает активно развиваться за рамками молитвы.

Письменная речь – новые, более совершенные средства создания, распространения и хранения мира отражений.

Обновляется религия, она опять больше отражает изменяющееся сознание, а не задаёт его.

- 4) **Второй** переворот отражения.

Управляющая система накапливает всё больше новых знаний об объекте управления и начинает подавлять его. Частично – поток письменной информации превосходит способности сознания к творчеству.

Сознание начинает задаваться тем, что прочитано в книгах и газетах. Сознание отражает прочитанное.

- 5) Возникает *кино* и *телевидение*. Телевидение начинает показывать реальную жизнь в прямом эфире, а не жизнь, придуманную в газетах и в художественной литературе. Телевидение отражает жизнь и сознание.

Кино и телевидение – новые, гораздо более полные, средства создания копий мира отражений, которые развивают и обогащают его.

6) **Третий** переворот отражения.

Почти немедленно – управляющая система осознаёт огромную силу воздействия телевидения. Телевидение начинает не отражать жизнь, а управлять жизнью, задавать жизнь. Прямой эфир уходит в прошлое. Вместо реального мира телевидение показывает искусственно созданный виртуальный мир.

Телевидение становится абсолютной по воздействию религией. Сознание просто копирует телевидение.

* * *

Заглядывая в будущее, опишем следующий виток спирали:

7) *Интернет* – временный и частичный выход из управления телевидением. Интернет, который создают миллионы людей, начинает отражать сознание гораздо правдивее и полнее, чем десяток каналов телевидения. Интернет даёт возможность массового отражения звука, изображения и видео в реальном времени, что раньше было возможно только через телевидение.

Интернет – новое, немонополизированное средство создания копий невидимого мира. Интернет отражает сознание.

8) **Четвёртый** переворот отражения.

Через Интернет и технологии слежения за пользователем компьютера управляющая система получает детальные данные о реальном содержании умов. Становится возможным полный контроль всего, что видит человек, подключаясь к Интернет. Эти технологии, а также создание виртуальных компьютерных миров, делают возможным абсолютно точное и полное *индивидуальное* управление каждым сознанием.

Сознание задаётся тем, что оно видит на экране компьютера.

9) Ответом на четвёртый переворот отражения станет возврат к *устным* мифам и преданиям, передаваемым без техники и без материального носителя, которые не сможет отследить управляющая система.

Необходимость окончательного уничтожения христианского мира

Итак, по достижении материального изобилия, у Запада имелась и необходимость, и возможность, и средства, чтобы перейти от развития материального мира к развитию мира духовного.

Естественно, что это изменение стало происходить не на принципах христианства, а на принципах религии денег, так хорошо описанных Равом Лайтманом. Эти принципы животных потребностей и удовольствия от насилия, на которых всегда зиждилась религия денег, но которые долгое время были относительно скрыты, стали мгновенно выходить на поверхность.

Подробнее рассмотрим религиозные причины неизбежности перехода к новому антихристианскому духовному миру.

* * *

Мировоззренческая необходимость

Христианская власть была уничтожена давно, но христианский духовный мир ещё продолжал существовать.

Теоретически он был уничтожен ещё первыми материалистами, но до поры до времени материализм сосредотачивал свои преобразования на оружии и на природе. У верхушки иерархии материализм, каббала и сатанизм преобладали давно, но в восприятии мира у простых людей сохранялось много христианского.

Конечно, американцы никогда не отличались глубиной духовной жизни или набожностью, но в их культуре присутствовали пуританские традиции. Нелёгкая жизнь поселенцев, тяжёлый физический труд фермера, а затем рабочего, выработали у них воспитание в духе трудолюбия, сдержанности, патриархальной семьи и покорного подчинения власти. Всё это долгое время более чем устраивало и управляющие верхи.

Внешне религиозность американцев выражалась в консерватизме, регулярном посещении церкви, строгости в одежде, языке и нравах. Европа, будучи гораздо более урбанизированной и более развращённой богатствами, была и более распутной. Но с другой стороны, в Европе были гораздо глубже и духовные традиции христианства.

В материалистическом обществе религия денег и христианство могли сосуществовать, разделяя сферы влияния. Для создания идеалистического общества религии денег было необходимо уничтожить сохранившийся внутренний мир христианства, ибо он был ей прямо противоположен.

После достижения изобилия стало невозможно управлять христианами через товары и вещи, понадобился переход к прямому управлению сознанием. В конце концов, сдержанность стала тормозом безудержного потребления и разврата.

* * *

В первые века развития капитализма товарно-денежные отношения существовали в основном в материальном производстве, а между людьми сохранялись более-менее христианские отношения (исключая рабов, бандитов и колонии, конечно).

В результате материального насыщения, в общественных отношениях резко *увеличилась доля надстройки*. Резко уменьшилась доля отношений между человеком и материальным миром, человеком и машинами, человеком и природой. Резко увеличилась доля отношений между людьми напрямую.

Большая часть бывших рабочих и фермеров стала фактически слугами – слугами господ или слугами друг друга. Соответственно, товарно-денежные отношения стали определять абсолютно все отношения между людьми, они стали определять любое общение. Существовавшее ранее разделение жизни на зарабатывание хлеба и собственно жизнь, исчезло. Любой человек и любой контакт, на работе или вне работы, стали восприниматься как бизнес. Деньги перестали быть деньгами ради жизни. Жизнь окончательно стала жизнью ради денег.

Более того, сменилась мировая иерархия. Средний американец прыгнул на несколько ступенек выше – он стал опосредованным рабовладельцем десятков людей в странах третьего мира. Ему пора было становиться «свободным» в масонском понимании человеком, он должен был перенять все привычки своих хозяев.

* * *

Одновременно естественная наука и математика, уже не будучи в состоянии дальше реально улучшить жизнь человека, поскольку улучшения материального мира перестали быть определяющими, начали быстро превращаться в догматическую религию, которая пытается *все* отношения людей подогнать под свои узкие модели.

Наука из воплощения мечты человека в жизнь занялась заданием того, о чём следует мечтать человеку.

И эти мечты обязаны были быть (1) материалистичными, или псевдо-материалистичными, телесными, но никак не духовными, (2) эти мечты надо было непременно иметь возможность оцифровать, (3) мечты должны быть максимально дешёвыми, чтобы быть экономически выгодными.

* * *

Экономическая необходимость

Теперь рассмотрим необходимость уничтожения христианского мира с точки зрения философии экономики.

В 1960-е годы был достигнут тот уровень материального достатка, о котором мечтали утописты в средние века. Дальше человек мог сосредоточиться на своём духовном развитии. Дальше результат давала бы не специализация, не разделение труда, а универсальное, разностороннее развитие личности.

Но усиливающаяся специализация необходима для увеличения объёмов торговли, ибо чем более универсален человек, тем меньше ему надо обмениваться с другими.

Поэтому развитие не могло не пойти в сторону разделения и уничтожения христианской личности, а также дальнейшего разделения семьи и общества, и даже тела человека.

* * *

В начале 1950-х годов Америка была очень сильной страной. Практически всё промышленное производство было внутренним; США активно экспортировали технику в Европу и в остальной мир. При этом у них хватало денег на продолжительную Корейскую войну и стремительную гонку ядерных вооружений¹.

¹ Как мы отмечали, это стало возможным, поскольку на уровне макроэкономики американцы временно отнеслись к деньгам как к средству, а не как к цели.

С другой стороны, это данные по белому населению. В те годы труд негров оплачивался гораздо ниже труда белых, и более половины негров даже не оканчивали среднюю школу.

В Америке были обычными большие семьи с несколькими детьми. Большинство женщин не работало, пока ребёнку не исполнялось 6 лет. Зарплаты мужа полностью хватало и на еду, и на одежду, и на собственный дом и автомобиль.

Дальнейшая специализация и разделение общества пошла в первую очередь в направлении разделения и коммерциализации семьи. Американская семья прошла следующие этапы:

- 1) И муж, и жена, и дети работают вместе (на ферме), отдыхают вместе. Семья едина и семья всё время вместе.
- 2) Муж работает (на заводе), жена с детьми. Семья едина через детей, отдыхают все вместе.
- 3) И муж, и жена работают, в разных местах. Дети – с сиделкой или в детском саду, семьи всё меньше, семья всё более разделена, но она частично связана через детей и через общий отдых.
- 4) Мужчина и женщина работают в разных местах. Развлечения у каждого свои. Детей нет, семьи нет.

Если в 1950-м году 90 процентов матерей сидели с детьми до 6 лет, то в 2000-м году – только треть (и при этом детей стало гораздо меньше).

Продолжая эту последовательность, сначала был труд для семьи, затем – товар для семьи и деньги для семьи, постепенно – семья для денег и товаров, в итоге – семья не нужна, нужны деньги и товары.

С точки зрения корпораций, вовлечение женщины в оборот и замена у неё ребёнка, как цели жизни, на контролируемые корпорациями товары и развлечения, как цель жизни, было крайне выгодным¹.

«Независимая» и «самостоятельная» женщина не только стала безудержным потребителем, но она ещё и начала составлять сильную конкуренцию мужчинам в борьбе за рабочие места. В итоге с начала 1970-х годов до конца 1990-х реальная зарплата мужчин, с учётом инфляции, снизилась на 30 процентов. Теперь даже если захотеть, зарплаты одного мужа, как правило, не хватит на прокормление семьи из нескольких детей и обеспечение образования для них.

Уничтожение семьи, уничтожение главной ячейки христианского общества было и теоретически необходимо, и экономически оправданно.

* * *

¹ Простой, но показательный пример коммерциализации семейных отношений и искусственной специализации. В 1950-м году 80 процентов куриц в Америке продавались целиком. Сейчас – почти все разделанные и полуприготовленные. С одной стороны, чтобы оплатить разделку и полуприготовление курицы, семье теперь тоже надо продать что-то на сторону. С другой стороны, разделка куриц всё равно ручное занятие. Раздельщики за день совершают несколько десятков тысяч однообразных движений рукой с ножом вверх-вниз, из-за чего у них отнимаются руки (а корпорация тут же нанимает новых разделщиков).

«Сервисная» экономика и атрофирование мышления

Поскольку формула прибыли, формула счётной книги – это перепродажа, то идеальная экономика, которая без проблем впишется в модель счётной книги – это перепродажа и сервис.

В конечном счёте, страны религии денег хотели заниматься только перепродажей, они её и получили. Начав с вынесения производства в Японию и Азию в 1960-х и 1970-х годах, корпорации Европы и США постепенно оставили в своих странах и в своих счётных книгах исключительно «сервисную» и информационную экономику.

В Орде оставили слуг, продавцов, служителей культа, и отдельные важные производства, например, оружия. Доля услуг и сервиса сегодня официально составляет в этих экономиках 70 процентов (и это не считая тех, кто занят администрацией, маркетингом и так далее в производственных компаниях). Можно считать, что не более 10-15 процентов населения в Орде заняты непосредственно производством физических товаров.

Материальное насыщение завершило и этап управления колониями через военную силу, начав переход к новым методам колониализма – к финансовому и насилию над сознанием, о которых мы подробно говорили в 8-й и 9-й главах.

* * *

Одновременно в самих станах Орды произошёл полный переход от мыслящего, создающего сознания к потребляющему. Пропал смысл в улучшении и даже в сохранении качества образования.

До насыщения, чем больше инженеров и техников готовило общество, тем быстрее оно бежало, тем конкурентоспособнее оно было среди других. Умение мыслить помогало открывать новые законы и изобретать.

Теперь, с наступлением материального изобилия, когда открывать больше особо нечего, развитие мышления исследователя стало и неприбыльным, и опасным для управляющей системы. Выгоднее стало программирование мышления для оптимального выполнения уже открытого и для 100-процентного подчинения командам.

* * *

Даже на простейшем уровне мозг атрофировался, благодаря стремлению снизить затраты, как умственные, так и физические, абсолютно на всё.

В Орде перестали чинить технику, поскольку дешевле её выкинуть и купить сделанное почти бесплатно в колониях. Потребитель перестал сам готовить пищу, но начал покупать готовую замороженную. Потребитель даже хлеб перестал нарезать самостоятельно.

Вместо мира, который надо анализировать, потребитель стал видеть полностью готовую картинку телевидения и компьютера. Ему больше не надо самому ориентироваться ни в чём. Для каждого шага есть готовые алгоритмы и указатели.

У мозга просто не осталось шансов создавать свои, хотя бы самые примитивные, отражения, у рук – шансов развивать какие-либо навыки.

Если труд сделал из обезьяны человека, то отсутствие осознанного труда сделало из потребителя обезьяну, которая выучила несколько модных словечек и умеет нажимать несколько кнопок в банкомате и в видеоприставке.

Скатерть-самобранка – это подарок дьявола.

Языческая революция

Итак, окончательное уничтожение христианского мира было необходимо, и оно произошло в середине 1960-х годов.

Мы хорошо знаем о культурной революции 1960-х годов в Китае. Но на Западе происходила ещё более разрушительная культурная революция. Только она осуществлялась не физическим насилием, а насилием сознания через телевидение. В истории этот процесс известен как возникновение масс-культуры и сексуальная революция.

Если в Китае революция проводилась под руководством великого кормчего Мао, то в Орде её возглавляли наши старые знакомые – жрецы религии денег, эти *хунвейбины телеэкрана*.

Культурная революция по-западному означала максимальный секс, разврат, наркотики, пропаганду психических расстройств, шизофрении, образов насилия и полное откидывание всяких моральных и нравственных ограничений.

* * *

Как мы обсудили, проникновение товарно-денежных отношений во все стороны жизни не могло не закончиться их выходом наружу, откидыванием ставшей абсолютно ненужной оболочки христианской морали.

Конечно, поколение молодых американцев и европейцев 1960-х годов было далеко не первым поколением, у которого ценности и цели сводились к тому, чтобы поменьше работать, побольше получать удовольствий от жизни.

В конце концов, потребности молодёжи 1960-х мало чем отличались от их предшественников, делавших деньги на буме 1920-х годов и тут же тративших их в ночных притонах на нелегальный алкоголь. Или копателей времён золотых лихорадок, спускавших всё намытое золото на проституток и на алкоголь прямо на приисках.

Но если раньше дичали отдельные слои населения, то хунвейбинам 1960-х удалось подвинуть умом всё общество, включая учёных и интеллектуалов, артистов и аристократов, учителей и журналистов, и так далее.

Десятилетиями христианские истины вымывались через бульварную прессу, комиксы, а также фрейдизм, социал-дарвинизм, енгенику и прочие «социальные» теории¹. Но приход и массовое распространение телевидения в начале 1950-х годов дали жрецам религии денег такое оружие, с которым уже ни церкви, ни школы не могли ничего поделать.

Революция культов началась с безобидного рок-н-ролла и паясничавших в прямом эфире телеведущих. Но буквально за пять-десять лет шаг за шагом, слой за слоем, она сняла почти все культурные табу и правила поведения, которые христианская цивилизация вырабатывала две тысячи лет.

* * *

Телевидение, начав спираль разврата, сквернословия и извращения, уже не могло остановиться.

В 1966 году была отменена цензура в кино. Она началась с «высокохудожественной» порнографии Микеланджело Антониони (символично, что развращение нового времени начал прямой потомок поганого римлянина). Немедленно за «высокохудожественной», последовала гораздо менее художественная, но гораздо более откровенная и обильная порнография попроще.

В конце 1960-х гомосексуализм из психического заболевания превратился в одно из главных «прав человека». Преследовать начали уже не гомосексуалистов, а тех, кто считал гомосексуализм извращением.

Садомазохизм и фетишизм из психопатологий стали доходными и совершенно легальными видами бизнеса.

Секс-индустрия в США выросла с 10 миллионов долларов в год в 1970 году до 10 миллиардов долларов в 2001-м. Рост в 1000 раз – отличное вложение инвестиций.

Англо-американские капиталисты превратились в англо-американских гомосексуалистов.

* * *

В 1966 году был отменён и запрет на аборты. За шесть лет до этого в массовую продажу поступило новейшее научное изобретение – противозачаточная таблетка, которая делает женщину временно бесплодной.

¹ Давайте представим, как мог бы выглядеть фрейдистский анализ самих поганых, например, парочки Буш – Блэр. Мы увидим чётко выраженные латентные гомосексуальные отношения.

Буш исполняет роль самца. Неотёсанный, грубый, самодовольный, косноязычный мужлан, имеющий много физической силы, но недостаточно мозгов, чтобы сообразить, как ей распорядиться.

Блэр, выполняющий женскую роль, – манерная болтливая фифочка, которая, отставив мизинчик и постоянно поправляя свой имидж, дёргает своим мужланом в нужном ей направлении. При этом она создаёт у партнёра впечатление, что именно он, Буш, в этих отношениях наверху. Буш и Блэр, Англия и Америка – сладкая парочка.

Известно, что британские наёмники в Ираке в 2003 году, чтобы поразвлечься, принуждали пленных иракских солдат к содомизму, а фотографии «на память» привозили в Англию.

(См. <http://www.telegraph.co.uk/news/main.jhtml?xml=/news/2003/05/31/nirq31.xml>).

Сочетание активной пропаганды секса по телевидению и в кино и отсутствие страха забеременеть дало одновременный взрыв разврата и падение рождаемости чуть ли не до нуля. В этот момент и закончился послевоенный детский бум – именно потому, что ценности семьи сменились желанием максимального удовольствия от секса. Стало обыденным заниматься сексом в первый же день знакомства, просто с друзьями, на работе, группами, обмениваться жёнами (если они были), и так далее. Секс сопровождался массовым «открытием» всевозможных наркотиков и, конечно, брэндов.

И это относилось не к маргинальным слоям общества. Наоборот, тон задавала молодёжь среднего и зажиточного класса. Началась гонка – победит тот, кто испытает больше и быстрее.

Революция культов проходила под лозунгом «Ты живёшь один раз, делай, что хочешь, и наплюй на всё, что ограничивает твою свободу». Естественно, что все хотения и свелись к базовым животным инстинктам.

Язычники стали быстро дробиться на культовые группы, разукрашивавшие себя как настоящие дикари – хиппи, панки, рокеры и так далее. На какой-то момент корпорации даже потеряли управление над массами – в рамках всеобщего отрицания культуры¹ они наплевали на товары, сели в разукрашенные микроавтобусы и поехали сношаться на природу.

Открытый Колумбом сифилис религии денег вступил в третичную стадию.

* * *

Символом перехода Запада в идеализм, и немедленно – в язычество, стало избрание и скорое убийство в 1963 году первого и последнего католика-президента США – Дж.Кеннеди.

В 1962-1965 годах прошёл II Ватиканский собор католической церкви, который принял некоторые эпохальные решения, противоречащие всей двухтысячелетней истории христианства. Среди прочего, он перестал признавать убийство Христа иудеями и антихристианскую суть иудаизма.

Собор выступил за сближение с иудаизмом и «осовременивание» католической церкви. Вместо борьбы с культами – за модернизацию и вписывание христианской церкви в антихристианское общество².

В 1960-е годы для Запада настал срок уплаты по его договору с Мефистофелем.

* * *

¹ Американцы называют свой вариант язычества гордым словом «контркультура» (counter-culture).

² В XX веке верхи католической церкви дважды стояли перед принципиальным выбором: поддерживать ли фашизм в 1920-1930-е годы, и поддерживать ли революцию культов в 1960-е. И оба раза они выбрали поддержку открытого Антихриста.

Некогда всемогущая церковь сконвертировала остатки своей власти над сознанием людей в кусочки новых культов, таким образом признав, кому теперь принадлежит власть над сознанием. Ватикан стал крупным владельцем акций самых сильных корпораций. Теперь они повязаны – если Ватикан вдруг выступит против брэндов и культов, он автоматически выступит против своей же собственности.

Вместе с христианским миром умерли и его последние поэты, писатели, драматурги и композиторы. Повсеместно звуки виолончели и флейты сменились на скрежет металлического рока и рёв языческих рок-банд.

Если ещё в начале 1960-х среди американцев времяпровождением культурного человека считалось посещение драматического театра, то в 1990-х это уже был поход в средний ресторан, чтобы неплохо поесть.

Театральное искусство 2000-х? Один из лучших современных спектаклей, идущий в 40 странах и в 160 городах, называется «Монологи влагалища» (The Vagina Monologues), и представляет – соответствующее мировоззрение.

Пьеса «Публичный секс, Искусство и Демократия», написанная юристом и активистом за демократические права человека Джоном Айнсом. Пьеса посвящена актуальной проблема современной жизни – свободе, демократии и раскрепощению человека. Во время двухактного спектакля, среди монологов о демократии, актёры на сцене занимаются реальным оральным сексом¹.

Это – современный театр. Но новое ли это в театральном искусстве? Это – позабытое старое. Театральные постановки в Древнем Риме включали реальные акты секса, изнасилования и даже убийства (для чего использовались актёры-рабы и заключённые).

* * *

Последние фантасты христианского мира, например, Рэй Брэдбери, с ужасом – и с проницательностью – предвидели наступающее общество.

Но кто потирал руки – так это жрецы насилия. Теперь у христианства, социализма и иных религий не оставалось никакого шанса противостоять религии денег. Язычникам, понимающим только инстинкты, в принципе бесполезно объяснять духовные или нравственные понятия².

С этого момента внутреннее развитие Орды перестало определяться необходимостью удерживать уровень культуры, конкурентоспособный с социализмом, или беспокоиться о коммунистической пропаганде или о развитии любых других идей. Всё это больше никак не интересовало стадо населения.

В западной «науке» появление этой агрессивно-открытой новоязыческой массы было аккуратно завернуто в привлекательную упаковку «постиндустриального» общества³. Правильнее было бы использовать термин «пост-христианское общество».

Западная Европа и Япония где с опозданием, а где и с опережением, следовали за лидером *свободного* мира.

¹ Спектакль «Public Sex, Art and Democracy» by John Ince в г. Ванкувере, лето 2003 года.

² Как говорят каббалисты, наступило «время Машиаха».

³ Кстати, постиндустриальное информационное общество по определению – идеалистическое общество.

Пять поколений американцев

Главная ошибка русских при анализе Америки и Запада в том, что мы обычно пытаемся оценить и понять американское общество, его логику, мотивы его поведения, исходя из *своих* христианских, «общечеловеческих» представлений о мире. Даже жестокость и проявления силы американцев мы обычно объясняем их желанием материально обеспечить себе «человеческую» жизнь. Нам не нравится эгоистичность этого желания, не учитывающего интересы других, но внутренне это оправдывается тем, что все хотят жить лучше.

Но американское общество никогда не было особенно христианским, и оно уже более 40 лет совершенно не христианское. Действия общества изобилия продиктованы не борьбой за выживание. Американское общество совершенно не похоже на нас, и оно и не стремится к человеческой жизни – хотя в силу двухслойности своего сознания и делает вид, что разделяет наши ценности.

* * *

Чтобы лучше представить, кто такие современные американцы, посмотрим на их поколения. Сами они выделяют пять основных ныне живущих поколений.

1. Поколение GI. Это поколение тех, кто помнит Великую депрессию и Вторую мировую войну (родились до 1933 года). Это уходящее поколение воспитано в более-менее традиционных консервативных традициях. Его эгоизм ещё проистекал из нужды. Как правило, эти люди не принимают изменившегося в 1960-е годы общества. Нет понимания между ними и их детьми. Мы будем называть это поколение **Джи-Ай**.

2. Поколение Swing. Это маленькое поколение, родившееся в годы Великой депрессии и войны (между 1933 и 1945 годом). Большинство нынешних руководителей корпораций и стран, включая Д.Чейни, Дж.Эшкрофта и К.Пауэлла, принадлежит к этому поколению. Мы будем называть его поколением **Свин**¹.

3. Поколение Baby Boomers. Это дети Джи-Ай, те, кто появился в послевоенный пик рождаемости и до революции культов (1946 – 1964). Это самое многочисленное живущее поколение и первое, целиком выросшее при телевизоре и материальном изобилии. Именно это поколение свихнулось и было свихнуто в 1960-е. Поскольку они уже далеко не бэби, то мы будем называть бэби-бумеров **Стариками-язычниками**.

4. Поколение Generation X. Это те немногие, кто родился во времена, когда Стариками-язычниками не собирались вообще заводить детей – с 1965 по 1976 годы. Родители этого поколения, как правило, Свины, сформировались до революции культов и не были чистыми язычниками. Они воспитали своих детей относительно образованными, и сохранили остатки семейных отношений. Но в то же время, это сугубо телевизионное и компьютерное поколение. Мы будем называть его **Поколением X**².

5. Поколение Millenial. В конце 1970-х Стариками-язычниками вдруг сообразили, что им уже за 30, сработали силы природы, они вступили в брак с одним из своих многочисленных сексуальных партнёров (чтобы впоследствии развестись), и с трудом выжали из себя одного

¹ Окончание «g» в английском слове «swing» не произносится.

² Имея в виду русскую букву «X».

ребёнка. И соответственно «воспитали» его в чисто языческом стиле. Типичными представителями этого поколения являются дочери Буша-младшего¹. Мы будем называть этих детей язычников (родились между 1977 и 1994 годами), **Убер-язычниками**².

Конечно, в Америке есть много людей, не попадающих ни под одно из этих определений. Около четверти американцев до сих пор по тем или иным причинам посещают церковь. Многие, особенно в небольших городах, искренне пытаются сохранить свой мир и семейные ценности. Но не они определяли и определяют, куда движется Америка в целом.

VI.

Стагнация 1970-х и религиозный экстремизм 1980-х годов

Конец 1960-х – начало 1970-х стали периодом кризиса, шатаний, стагнации и активного разложения Орды. С одной стороны, это было время поражения во Вьетнаме, сильной инфляции, невиданных скачков цен на бензин и политических скандалов. С другой стороны, основная масса потребителей мало беспокоилась о политике и экономике, продолжая искать новые удовольствия и развлечения.

Корпоративная система постепенно укрепляла свою пошатнувшуюся власть. Всё совершеннее становились технологии создания культов, брэндов и иного насилия над сознанием. Это дало возможность перейти к этапу эскалации насилия.

У основной массы Стариков-язычников к началу 1980-х годов не осталось иных ценностей, кроме секса, наркотиков и скитания по вечеринкам. Но их молодость прошла, а за 10-15 лет все эти развлечения приелись. Им захотелось новых ощущений.

Естественно, что из животных инстинктов у них ещё сохранились жадность и страх. В 1980-90-е годы эти бывшие свободные активисты против традиционной американской культуры и корпораций ринулись наперегонки делать деньги.

Говоря словами Рава Лайтмана, они вышли на вторую и третью ступень «развития» – у них появилось желание насладиться богатством и силой.

Телевидение показало им новое удовольствие – от физического насилия. Рембо и Роки, Шварценеггер и Сталлоне потоками крови и пуль смыли расхлябанный стиль 1970-х. Культ насилия стал новой модой.

* * *

К власти в Соединённых Корпорациях пришли религиозные экстремисты. Они поставили новых жёстких Грандмейстеров – иступлённую идолопоклонницу Тэтчер в Англии и актёра Рейгана в Америке. Актёр был наиболее понятным героем для телепоколения.

¹ У Буша больше одного ребёнка по случайности – родилась двойня. Дочки Буша родились в 1981 году, сам Буш (1946 г.р.) – типичный старик-язычник, как мы отмечали в 3-й и 4-й главах.

² «Убер» – одно из любимых словечек этого поколения, означающее нечто вроде превосходства, экстремальности и крутизны вместе взятых.

Рыночные экстремисты выдвинули принцип – «проблема не в правительстве, проблема в том, что оно есть». Та система «социального договора», которая создавалась во время Великой депрессии и послевоенного противостояния социализму, стала активно демонтироваться. Чем меньше госрегулирование – тем лучше.

Впрочем, переход к полному язычеству и материальное насыщение действительно сделали эту систему ненужной.

Корпорации стали активно добивать и саму идею государственной власти. Помимо прямой критики, появились изощёренные пасквилы на государство, вроде английских сериалов «Да, господин министр» и «Куклы», и издевательства над церковью – «Последнее искушение Христа». Естественно, что чем меньше власти открытой государственной, тем больше власти, скрытой за дверьми корпораций и лож.

* * *

Чтобы преодолеть кризис и увеличить уже избыточную экономику, надо было одновременно и занять чем-то людей, и ублажить при этом верхи. Верху иерархии было совершенно не интересно тратить капиталы на развитие медицины, образования или культуры.

В этих условиях у религии денег фактически оставался один путь развития – *эскалация насилия* как внутреннего, так и внешнего.

Гонка обычных и космических вооружений, объявленная Рейганом, и создавала новые рабочие места, и полностью устраивала корпорации, которые видели в ней очередной шаг к всемирной власти.

* * *

К середине 1980-х годов подросло Поколение X, и на короткий момент в Америке даже наблюдался лёгкий, и последний, ренессанс романтизма. Но очень быстро это маленькое поколение было сметено более многочисленными Убер-язычниками.

Теперь почти все мужчины и женщины с детства стали принадлежать к разным корпоративным культурам вещей и товаров. Как и члены любой секты, они уносят всё, что возможно, из семьи, и несут в секту; каждый – в свою. У семьи нет шансов продолжить существование.

С подрастанием Убер-язычников резко подпрыгнул процент курящего населения. Использование марихуаны стало настолько обыденным, что на неё перестали смотреть как на наркотик. В этом поколении сами понятия мужчины и женщины стали исчезать на глазах.

Люди научились выполнять практически любые свои желания. Но сами желания свелись к насилию.

Глобализация и «либерализация»

В экономике был объявлен отказ от кейнсианства и возврат к «свободному», саморегулирующемуся рынку и монетаризму.

Жрецам религии денег удалось найти простой способ, как увеличить потребление в Орде, без особых усилий со стороны самой Орды.

Основой экономики 1980-х стало быстрое уничтожение работающего производства в Орде и его вынос в колонии. Рабские расценки на труд в колониях дали возможность и снижать цены для потребителей, и получать огромные прибыли. Корпорации Орды сосредоточились на собственности на сознание (бренды) и на идеальное золото.

Например, Форд или Дженерал Моторз закрывали современные стабильно работающие автомобильные заводы в районе Детройта, и отстраивали их заново в Мексике. Мексиканскому рабочему можно платить в 10 раз меньше, чем американскому, а продают автомобиль по прежней цене.

Ливайс или Найк просто ликвидировали большинство своих фабрик, и заказывают пошив тряпок субподрядчикам в Китае¹. Всё, что имеет значение для получения прибыли – это бренд, собственность на сознание, а не сама тряпка.

Чтобы сэкономить даже на минимальной зарплате, обычный картофельный салат, полностью готовый к еде, с нарезанными овощами, заправленный майонезом, теперь готовят на фабрике в другой стране и везут за тысячи километров. Представьте, сколько химии надо добавить в салат, чтобы он хранился 3 месяца в обычной негерметичной банке.

В Ванкувере, Канада, грязное бельё из госпиталей возят стирать за 2000 километров в соседнюю провинцию, поскольку там ниже минимальная зарплата и нет профсоюза. Всех, кто стирал бельё в госпитале, уволили. Триумф принципов свободного рынка.

* * *

Финансовые методы управления миром, которые мы обсудили в 8-й главе, сильно развились после отвязки доллара от золота в 1971 году. Регулируя печатание новых денег, внутренний долг и ставки по депозитам, Соединённым Корпорациям удалось всосать назад или растворить те доллары, которые разбежались по миру во времена предыдущих кризисов. Появилась возможность жёстко регулировать курсы валют и соотношение стоимости труда в разных странах.

В 1980-е годы были сняты финансовые, товарные и экономические границы слабых государств, которые сложились в предыдущие годы. Инквизиторы из МВФ и Всемирного банка стали прямо указывать, на что и как должны тратить деньги правительства «суверенных» государств.

Одновременно верхушка Соединённых Корпораций резко снизила подоходные налоги на самих себя (в Америке максимальный налог составляет 36 процентов; как мы помним, в 1950-е годы было 90 процентов).

Оффшоры стали любимым местом для «инвестирования» капитала. В условиях глобализации весьма эффективно работает рыночная экономика Каймановых островов. Здесь

¹ Где китайцы работают по 14 часов в день, получают в прямом смысле зуботычины, и уж, конечно, ни о каких минимальных зарплатах, профсоюзах, пенсиях и медстраховках они и не слышали.

на 35 000 жителей зарегистрировано 45 000 корпораций. В местных банках содержатся депозиты на сумму 700 миллиардов долларов.

* * *

Как мы отмечали в 7-й главе, в 1980-е и 1990-е годы началось массовое строительство пирамид долгов, недвижимости и акций, которое позволило Орде втянуть в себя ещё больше капиталов со всего мира.

В 1980-е резко вырос госдолг Соединённых Корпораций Америки. Большую часть этого долга скупил холдинг «Япония».

Возможно, это делалось осознанно, чтобы поставить Америку в сильную зависимость. Если «Япония» предъявит к погашению даже часть обязательств СКА, это мгновенно обрушит доллар. Возможно, это делалось просто в силу религиозной логики, ибо в счётных книгах японцев долговые обязательства в долларах показывают высокую прибыль.

Так или иначе, верхушка мировой иерархии брала сама у себя в долг, чтобы затем, побегав в конкурентной борьбе, получить назад эти же деньги.

Хотя долг и считается «государственным», американское государство практически ничем не владеет. Выплата процентов по долгу полностью зависит от сборов налогов с корпораций как юридических лиц, либо с частных лиц – сотрудников корпораций. В ещё большей степени выплата процентов зависит от наличия желающих опять дать в долг Америке.

Таким образом, сообщество корпораций должно само себе триллионы долларов, за счёт этих долгов каждая индивидуальная корпорация имеет огромную прибыль. Естественно, что вся эта пирамида долга рассчитана на «большого дурака», и она может существовать до тех пор, пока в неё приходят новые «дураки» со стороны (подробнее см. главу 7).

* * *

Вынос производства в третьи страны не мог не уменьшить количество рабочих мест в самой Америке. Часть высвободившихся людей превратилась в служителей культов, часть временно нашла работу в информационной и компьютерной области, которая переживала бум. Возникла даже нехватка мозгов, в результате чего сотни тысяч специалистов по компьютерам со всего мира были свезены в Америку и Европу. Это было гораздо выгоднее, чем нести затраты на обучение своих, тем более, что ордынские потребители не особо хотели, да и не особо могли обучаться.

В строгом соответствии с законами рынка, то есть в поиске максимальной прибыли, постепенно и высокотехнологические производства стали выносить в колонии. Затем, с развитием и быстрым удешевлением в 1990-е годы средств связи и Интернет, даже сервис стало возможным расположить за пределами Орды.

Зачем привозить программиста из Индии в Америку и платить ему 100 тысяч долларов в год, если он может писать те же программы в Индии, отправлять их по электронной почте и получать 500 долларов в месяц. Зачем платить 3-4 тысячи долларов в месяц оператору технической поддержки, который отвечает на звонки клиентов, сидя в американском городе,

если эти звонки можно перенаправить в Тайвань и платить точно такому же оператору в 10 раз меньше.

Правительства некоторых американских штатов вынесли за границу даже агентов, которые обзванивают американцев, получающих пособия по бедности (welfare). С одной стороны – не удивительно, что в Америке нет рабочих мест, если даже пособиями по бедности занимаются иностранцы. С другой стороны – это символ того, за чей счёт содержатся бездельничающие американцы.

* * *

Произошла и эволюция найма на работу. До 1970-х годов люди не меняли место работы помногу лет, а корпорация обеспечивала их множеством льгот, страховок и дополнительной пенсией. В последующие годы работы стали менять всё чаще.

Всё меньше оставалось производства, на котором ценятся длительный опыт и профессиональные навыки. Всё больше становилось перепродажи и сервиса, для которых не важно, какой именно товар ты продаёшь сегодня, но важно быстрое получение максимальной прибыли. Продал – уволили, пошёл продавать следующий модный товар.

Постепенно от постоянной занятости корпорации перешли к ограниченным по времени контрактам. К началу 2000-х годов корпорации всё реже стали брать сотрудников в штат, всё чаще заключать разовые соглашения на определённый проект или на определённый отрезок времени.

Для корпорации человек одноразового использования гораздо удобнее.

* * *

Зарплата в Орде постоянно стремится вниз, и единственным ограничителем её снижения является закон о минимальной заработной плате. При определении окладов именно минимальная зарплата становится отправной точкой. За образование и опыт к ней добавляют 10-20-30 процентов. Но бизнесмены обходят даже этот закон, нанимая миллионы нелегальных иммигрантов из Мексики (в Америке), из Восточной Европы (в Западной Европе), из Азии и из других бедных стран.

Всё это не могло не привести к обеднению и к дегенерированию нижних слоёв плебса в самой Орде. Усилилось скрытое внутреннее насилие.

Если в 1980 году в тюрьмах США находилось 500 тысяч заключённых, то к 2001 году уже было более 2 миллионов заключённых плюс 4.5 миллиона условно-осуждённых¹. Более половины сидят за особо тяжкие преступления.

Тюрьмы стали активно коммерциализоваться, ведь труд заключённых экономически выгоден. Более того, сами тюрьмы передаются в частные руки. Количество заключённых в частных тюрьмах увеличилось с 1992 по 2002 год в 7 раз.

¹ Официальные данные см. на www.ojp.usdoj.gov/bjs/glance/tables/corr2tab.htm.

Если раньше заключённых использовали в основном на строительстве и на иных физических работах, то сейчас корпорации дают тюрьмам любые заказы. Естественно, что зарплату сидящим в тюрьмах не платят.

Заключённые шьют модную одежду для дизайнера Эдди Бауэр; не выходя из тюрьмы, занимаются телемаркетингом для телефонной компании AT&T и принимают заказы на авиабилеты для авиакомпании TWA¹. Заключённые упаковывают программное обеспечение для Микрософт и утилизируют запчасти для компьютеров Делл.

Делл®. Сделано в тюрьме™.

Корпо-фермы

Сельская местность и деревенское население всегда были последним бастионом христианства и живой природы.

В России привыкли считать, что в Америке есть эффективное сельское хозяйство, потому что там нет колхозов. Америка – страна свободных фермеров, чем и обеспечила себе процветание.

Америка была страной фермеров. В 1980-х годах под флагом глобализации религия денег добралась и до них. Крупнейшие сельскохозяйственные корпорации – Cargill, ConAgra, IBP и другие – разорили большинство мелких и средних фермеров и скотоводов. Сейчас в сельском хозяйстве доминируют огромные корпо-фермы, в которых используют чисто индустриальные технологии.

Две трети батраков на американских корпо-фермах не говорят по-английски. Это легальные и нелегальные иммигранты из Мексики и Латинской Америки, которые получают минимальную зарплату и живут в старых трейлерах или в труппах. Их увольняют с работы раз в несколько месяцев, чтобы не платить никаких страховок и пособий.

Сегодня в Америке заключённых в тюрьмах больше, чем свободных фермеров.

* * *

Америка – страна бравых ковбоев, пасущих свои стада на бесконечных просторах дикого Запада.

Америка была страной ковбоев. Что такое корпо-ферма. Большой огороженный лот, в котором бок о бок одновременно стоят до 100 000 коров. Из-за тесноты ходить они не могут, а едят из расположенных прямо в лоте бетонных кормушек. В ухо каждой коровы имплантирован источник анаболических стероидов, чтобы повысить аппетит и скорость набора веса.

Один такой лот даёт около двух тысяч тонн навоза в день, который сваливается рядом с корпо-фермой, от чего по всем окрестностям стоит вечная невыносимая вонь, в том числе запаха тухлых яиц².

¹ Данные из документального фильма «The Big One» by Michael Moore.

² Данные по корпо-фермам – из книги Eric Schlosser «Fast Food Nation»; Houghton Mifflin, 2001.

Коров нередко кормят останками цыплят, перемешанными с опилками, старыми газетами и куриным навозом. В Арканзасе, родном штате президента Клинтона, в 1994 году, когда проводилось исследование, коровам скормили более полутора тысяч тонн птичьего навоза.

Пятьдесят лет назад корова набирала убойный вес в 500-600 килограмм за три года. Сегодня, благодаря анаболикам, стероидам и птичьему помёту, она набирает тот же вес всего за год.

* * *

На одной птице-корпо-ферме содержится одновременно до 10 000 000 кур. Они подвешены в узких клетках, одна над другой, во много этажей. Клетки очень узкие, куры давятся в них, хвост и перья торчат наружу. Навоз тех, кто наверху, падает на тех, кто внизу. 10 миллионов – представьте – это всё равно что все жители Москвы в одном курятнике.

Курица, которая гуляла сама по себе, в прошлом веке неслась в среднем один раз в четыре-пять дней. Сегодня, благодаря химическим препаратам, средняя корпо-курица даёт более пяти яиц в неделю.

До достижений химии средний цыплёнок выкармливался в течение четырёх месяцев. Сегодня цыплята набирают тот же вес за 6 недель.

Откроем исследование, опубликованное в 1997 году в медицинском журнале *Pediatrics*¹. В Америке наблюдается новая интересная тенденция – резкое ускорение полового созревания детей. Средний возраст созревания девочек снизился у белых со стандартных 13 лет до 10 лет, у афро-американок – со стандартных 12 до 8 лет.

Половина афро-американок и 15 процентов белых девочек имеют развитые вторичные половые признаки уже к 8-ми годам жизни. У каждой сотой девочки-американки груди или лобковые волосы вырастают к *трёхлетнему* возрасту.

* * *

В 1970-м году четыре крупнейшие корпорации-скотобойни забивали 20 процентов скота в Америке. Остальное приходилось на долю небольших лавок и мясников. В 2000-м году на долю четырёх крупнейших американских фирм приходилось 85 процентов.

Конвейер по разделке туш работает со скоростью 6 коров в минуту. Навоз из внутренностей попадает на сырое мясо каждой пятой коровы. Согласно исследованиям микробиологов, в раковине средней американской кухни больше фекальных бактерий, чем в американском унитазе.

Ежегодно из продажи изымаются сотни тонн мяса по причине его заражения потенциально смертельной бактерией *E.coli*. Раньше случаи заражения были редки и не выходили за рамки одной лавки, поскольку мясо обрабатывалось локально.

¹ Vol 99, No 4, pp. 505-512. Более поздняя статистика в открытой печати отсутствует.

Чтобы предотвратить развитие вредных бактерий в загрязнённом мясе, его иногда облучают малыми дозами гамма-радиации, которая разрушает ДНК бактерий.

В последние годы в России около 80 процентов говядины и 50 процентов мяса птицы – импортные.

* * *

Перерабатывающие корпорации и оптовые закупщики требуют от фермеров, чтобы у всех овощей и фруктов был абсолютно товарный вид, стандартный размер и отсутствие любых повреждений насекомыми и болезнями. Этого можно достичь только использованием очень большого количества пестицидов и удобрений.

С 1982 года, когда резко усилилась концентрация капитала в сельском хозяйстве, в канадской провинции Остров Принца Эдварда использование пестицидов возросло в 6.3 раза. Ныне там вносится в почву 8 килограмм активных ядохимикатов (не считая пассивных составляющих) в расчёте на каждого жителя провинции.

Сегодня на Острове Принца Эдварда каждый пятый ребёнок болен астмой¹.

Корпорации крупнее стран

Незадолго до своей смерти от пули рабовладельцев в 1865 году, президент Америки Абрахам Линкольн писал: «Корпорации воцарились везде... Грядёт эра коррупции в высших сферах. Власть денег будет бесконечно возвышаться за счёт нанесения ущерба людям ... до тех пор, пока всё богатство не сконцентрируется в руках нескольких... и республика будет уничтожена».

В конце XX века снятие национальных границ и ограничений стало причиной невиданной концентрации капитала.

Религиозный экстремизм 1980-1990-х годов привёл к очередному качественному изменению мира. Уже не союзы корпораций, но отдельные корпорации по своему могуществу начинают превосходить большинство государств. При этом корпорации не несут никакой ответственности ни перед кем, кроме десятка своих главных владельцев.

Власть корпораций как всемирных феодалов стала воистину безгранична.

* * *

В пик индустриального общества, в 1950-е годы, 135 корпораций в США владели 45 процентами всего промышленного производства этой страны. За 50 лет сила корпораций только увеличилась и распространилась на весь мир.

Если сравнить объёмы продаж корпораций и ВВП стран, то окажется, что из 100 крупнейших экономик мира 51 – это корпорация и только 49 – страны².

¹ Данные из книги Stuart Laidlaw «Secret Ingredients: The Brave New World of Industrial Farming»; McClelland & Steward Ltd, 2003.

² Данные о корпорациях взяты из отчёта S. Anderson and J. Cavanagh «Top 200»; Institute for Policy Studies; декабрь 2000 года, www.ips-dc.org. Приведена статистика по состоянию на 1999 год.

- Объёмы продаж 200 крупнейших корпораций мира выше, чем ВВП всех стран мира вместе взятых, за исключением 10 крупнейших стран.
- 200 корпораций контролируют 27.5 процентов мировой экономики. 500 крупнейших корпораций контролируют 70 процентов мировой экономики.
- Общий годовой доход 200 крупнейших корпораций в 18 раз выше, чем совокупный годовой доход 1 200 000 000 человек, то есть четверти населения мира, которое живёт в экстремальной бедности.
- 200 крупнейших корпораций контролируют 27.5 процентов мировой экономики, хотя в них работает только 0.78 процента населения мира.
- Между 1983 и 1999 годами прибыль 200 крупнейших корпораций выросла на 360 процентов, хотя число работающих в них – на 14 процентов.
- Из 200 крупнейших корпораций мира 82 расположены в США, 71 – в Западной Европе, 41 – в Японии, 5 – в Южной Корее, 1 – в Канаде. В остальном мире – 0.
- Из этих 82 американских корпораций, 44 заплатили федеральные налоги по уменьшенным ставкам в 1996-98 годах. В 1998 году 7 из этих корпораций вообще официально не платили налогов из-за предоставленных им льгот. Среди не плативших налоги – Дженерал Моторз и ПепсиКо.
- Если в 1983 году в деятельности крупнейших 200 корпораций производство давало 66 процентов дохода, сервис – 34 процента, то в 1999-м году – 53 процента производство и 47 процентов – сервис.
- Деятельность 200 крупнейших корпораций сосредоточена на узких рынках. Финансы и страхование принесли 27 процентов дохода этих корпораций, розничная и оптовая торговля – 11 процентов, производство автомашин и запчастей – 14 процентов.

О каком свободном рынке и конкуренции можно говорить, если в американской сети магазинов Wal-Mart работает 2 миллиона человек (на 2002 год)¹.

* * *

Подобно тому, как средневековые феодалы вытаптывали поля своих крестьян во время войн, охоты и прочих развлечений, так при отсутствии национальных границ современные денежные корпорации-феодалы вытаптывают экономику слабых стран в борьбе за большую и скорейшую прибыль.

Де-факто встал вопрос об окончательном упразднении государств как устаревшей формы управления.

¹ Пожалуй, это больше, чем в советском Министерстве торговли.

* * *

Главное достоинство глобализации – возможность свободно ездить по всему миру. Но какой смысл путешествовать, если в любой стране вы встретите только Макдональдс и Колу, и совершенно одинаковые магазины с одинаковыми товарами одной и той же дюжины корпораций. В любой стране вы встретите людей, сознание которых забито одними и теми же брэндами и идолами одних и тех же массовых культов.

VII.

Уничтожение конкурирующих религий

Религия денег ставит своей целью полное уничтожение всех остальных религий. После христианства её наиболее сильным конкурентом был социализм. Социализм был повержен в 1985-1991 годах, о чём мы будем подробнее говорить во второй части этой главы.

Конец Холодной войны завершил огромную эпоху. Отпали последние внутренние и внешние ограничения на развитие религии денег, которые накладывала конкуренция с СССР и его союзниками. Уже ничто не сдерживало внутреннюю логику религии денег, логику максимизации насилия.

Но в 1990-е годы Соединённые Корпорации Америки были настолько заняты строительством самой большой биржевой пирамиды в истории, а Европа – перевариванием бывших социалистических стран, что на время Орда почти забыла об остальном мире. За исключением Югославии, мир практически сохранился в том виде, каким его застало окончание Холодной войны.

После того, как в 2000-м году лопнул пузырь биржевых спекуляций, Орда решила покончить с атавизмами Холодной войны и заняться очередным переделом мира. Его устройство уже не отражало новое соотношение сил. Более того, в условиях очередного и сильнейшего кризиса накопления и обращения, новый передел мира – это стандартный выход из депрессии.

* * *

Во-первых, корпорациям давно надоела группа полунезависимых стран, которые в своё время окрепли, маневрируя между социализмом и капитализмом. Особенно раздражают арабские страны, которые обладают огромными запасами нефти и не обладают никакими средствами их защиты. Без СССР, который связывал руки американцам и гарантировал арабам защиту, выплата огромных сумм нефтедолларов, которые пусть и возвращаются большей частью на западные счета, но всё же частично идут на развитие арабских стран, с точки зрения сильного потеряла всякий «геополитический» смысл.

Более того, в арабских странах сохранилась древняя и сильная религия – ислам, которая препятствует разложению и разобщению арабского общества. Не разбив ислам, не введя вместо него «демократию», невозможно полностью подчинить себе этот огромный регион.

В такой ситуации неизбежна религиозная война – но не христианства с исламом, а религии денег с исламом. Нефть – это среднесрочная причина, «Крестовый поход» против ислама – это стратегическая цель.

* * *

Неоднократные заявления арабских аятолл об Америке как Империи дьявола, или как о Большом сатане, надо понимать не в переносном, а в буквальном смысле. Ислам при всей его жёсткости – это человеческая религия, в отличие от животного-материалистического идолопоклонничества Запада.

Афганистан, который не имеет никаких природных богатств, символически стал первой жертвой этой религиозной войны. В Афганистане было самое исламское из всех арабских правительств, которое даже запретило смотреть телевизор¹.

Следующими целями стали Ирак, Иран и Сирия. В Иране тоже правит исламское правительство, в Ираке была, а в Сирии пока остаётся у власти партия БААС – Партия арабского социалистического возрождения².

Первоочередные цели были выбраны не только и не столько по количеству нефтяных скважин. Агрессии в Югославии и в арабском мире – это прямое физическое преследование *инакомыслия*, *инакомыслия* целых народов.

Уничтожение музеев в Багдаде и поджог национальной библиотеки, в которой хранились древнейшие книги ислама, стали символами истинных целей религии денег в этой войне.

* * *

Во-вторых, после 1991 года у корпораций отпала нужда в собственных левых и в борцах за всяческие права, которые создавались для войны имиджей с социализмом, но теперь стали только раздражать. Корпорации больше не нуждаются и в католической церкви. Пришло время поставить их всех под жёсткий и полный контроль.

* * *

1989 год, год падения Берлинской стены, стал годом проведения в Берлине первого открытого всеевропейского парада педерастов и лесбиянок. С тех пор количество его участников постоянно растёт, и сегодня превышает два миллиона.

Ежегодный парад победителей социализма.

Следствия из принципа относительного преимущества

Чтобы лучше понять мировую политику Соединённых Корпораций, ненадолго вернёмся к принципу относительности преимущества, который лежит в основе религии денег, и который мы обсуждали в 5-й главе.

¹ Поступив мудро.

² Это арабско-исламский подход, но всё же это попытка какой-то социальной справедливости.

Поскольку для поганого имеет смысл только относительное преимущество, относительная разница стоимостей, то для её достижения используется как улучшение жизни и увеличение цен в Орде, так и сознательное ухудшение жизни и снижение цен в остальном мире.

В условиях насыщения, когда в материальном смысле улучшать в Орде особенно нечего, становится особенно важным искусственное ухудшение жизни в остальном мире.

* * *

В бедных странах просто необходимо периодически устраивать войны, создавать товарные дефициты, наносить удары по финансовым рынкам и постоянные удары по сознанию населения с целью посеять панику, депрессию, недоверие к местным властям и валюте. Население бедных стран должно видеть Орду как рай и искать единственное спасение в долларе (или в евро).

В богатых странах должны сосредотачиваться рост пирамид и бесконечное самовосхваление, обеспечиваться стабильность и товарное изобилие. Всё это недопустимо в колониях.

Подчеркнём, что создание нестабильности и нищеты – это экономически обоснованные операции. Загрязнение земли обогащённым ураном, которое повадились делать в каждой войне американцы, ведёт к сокращению пригодной для жизни земли в мире, и соответственно к повышению цен на «чистую» землю в США.

Чем больше производства и услуг в результате глобализации выносятся в колонии, тем меньше у Орды остаётся товаров для поддержания торговли. Земля и недвижимость в Орде становятся тем главным и чуть ли не единственным товаром, на который обменивается продукция колоний.

Естественно, что цена на недвижимость тем выше, чем стабильнее ситуация в стране. Покупка недвижимости в Орде становится своего рода покупкой права на безопасность. Сама Орда всё больше похожа на богатый квартал мира, где селятся те, кто уже наворовал в бедных районах. В колониях должна быть постоянная атмосфера страха, чтобы поддерживать спрос и цены на недвижимость в Орде¹.

* * *

Нередко конечной целью политики Орды является постепенное умертвление населения в интересующих её землях.

Это делается как физическими способами (рост числа заболеваний раком в странах, обработанных тем же ураном, создание недоступности лекарств, распространение вирусов), так и политикой навязывания «структурных преобразований» (structural adjustments), которые резко уменьшают уровень защиты населения.

¹ На эту тему см. также «Практика глобализации: игры и правила новой эпохи», под ред. М.Делягина (доступна по адресу www.imperativ.narod.ru/del/del-pref.html).

Россия, население которой вымирает со скоростью выше 1 миллиона человек в год – хорошая иллюстрация этой политики.

Создание брэнда «Мирового терроризма»

Для реализации политики относительного преимущества всё большее значение имеют структуры прямого насилия корпораций – спецслужбы и наёмные армии.

С окончанием эпохи биржевых спекуляций пришла пора очередной смены руководства Орды. В 2000-м году Грандмейстером Соединённых Корпораций Америки стал масон 33-й степени Дик Чейни, а в качестве телеперсонажа президента он поставил старика-язычника Дж.Буша.

* * *

Следует понимать, что в Холодной войне серьёзное поражение потерпел не только Советский Союз, но и военно-промышленный комплекс Соединённых Корпораций. Правда, ВПК тоже не сразу осознал это.

Во время Холодной войны ВПК регулярно получал свою львиную долю из корпоративного общака – из госбюджетов, в основном Америки и Англии.

С 1992 по 2000-й год его доходы – и власть – упали катастрофически. Военные расходы Соединённых Корпораций Америки были сокращены в полтора-два раза¹, из 18 дивизий осталось только 10, из 24 авиационных армий – 13, из 600 кораблей – только 300.

* * *

В такой ситуации любой уважающий себя бизнес должен провести агрессивную маркетинговую кампанию.

Целевая аудитория – население Соединённых Корпораций. Преобладающая целевая группа – быстро стареющее поколение бэби-бумеров, то есть Стариков-язычников. Они уже прошли управление сексом, жадностью и образами насилия.

Как проще всего управлять пожилым человеком? Страхом.

Явного видимого противника у корпораций не осталось, но для поддержки постоянных военных расходов страх должен прийти в душонку каждого Старика-язычника и оставаться там ежедневно, ежечасно. На роль этого вечного, существующего везде и нигде, неуловимого, но постоянно напоминающего о себе страха прекрасно подошёл Мировой терроризм.

Введение в сознание нового брэнда *терроризма* было очень легко осуществить, отталкиваясь от кино- и телеобразов, уже двадцать лет активно вводившихся в сознание населения Орды. Сценарий 11 Сентября 2001 года был просто скомпилирован из голливудских боевиков.

¹ С учётом инфляции.

* * *

Вспомним историю американского ВПК после его реального создания во время Второй мировой войны.

Заметим, что с точки зрения экономики, для роста производства *необходимо*, чтобы танки и вертолёты не только производились, но и уничтожались, что возможно только во время боевых действий.

1941 – 1945 – Вторая мировая война.

Баснословный приток золота в ВПК со всего мира, военный бюджет США составляет **600** миллиардов долларов в год в 1945 году¹.

1945 – 1950-е – массовое производство ядерных бомб для атаки на СССР.

Пауза в спросе на обычные вооружения. Военный бюджет падает до **130** миллиардов к 1949 году.

1950 – 1953 – война в Корее. Военный бюджет – **510** миллиардов в 1952 году.

1954 – 1964 – **пауза** в спросе на обычные вооружения.

Бюджет Пентагона падает до **300** миллиардов в 1961 году, несмотря на Холодную войну.

1964 – 1975 – война во Вьетнаме.

Ежегодные военные расходы до **420** миллиардов долларов.

1976 – 1980 – **пауза** «разрядки».

Сокращение бюджета до **300** миллиардов долларов в 1975 году.

1981 – 1991 – гонка вооружений Рейгана и первая война с Ираком.

Военный бюджет больше, чем во время войны во Вьетнаме – **460** миллиардов в 1985 году.

1992 – 2000 – заметно затянувшаяся **пауза**.

Некоторое количество боеприпасов удалось израсходовать в 1999 году в Югославии в результате секс-скандала Клинтона. В 1998 году бюджет Пентагона опять на «плачевном» уровне **300** миллиардов².

2001 – – война с терроризмом, Афганистаном и Ираком.

К 2003 году военный бюджет снова на уровне Кореи-Вьетнама-Рейгана – **400** миллиардов основных расходов плюс порядка **100** миллиардов на «чрезвычайную» оккупацию Ирака.

* * *

1990-е годы были исключением из правил и явно затянувшейся паузой в спросе на продукцию ВПК. Во время похожей паузы в начале 1960-х годов события развивались следующим образом:

1960 – 1962 – отказ президента Кеннеди от прямой интервенции на Кубу

Июнь 1963 – речь Кеннеди о реалистичном подходе в отношениях с СССР

¹ Цифры военного бюджета разных лет показаны с учётом официальной инфляции и приведены к покупательной способности доллара 2002 года.

² Хотя Холодная война закончилась десять лет назад,

Август 1963 – подписание Московского договора об ограничении ядерных испытаний
Ноябрь 1963 – убийство Кеннеди
Август 1964 – первые бомбовые атаки на Вьетнам (Тонкинская провокация)
Февраль 1965 – начало активных военных действий во Вьетнаме
1965 год – прямая интервенция в Доминиканскую республику, чтобы не допустить повторения кубинского варианта

Как видим, убийство Кеннеди и 11 Сентября 2001 года имеют немало схожего.

* * *

Сравнивая двух возможных исполнителей 9-11 – мифическую Аль-Каеду и американский ВПК, получаем, что у ВПК был и серьёзный мотив, и средства реализации¹, и сам спектакль был выполнен в чисто американском стиле и рассчитан на американскую публику.

У арабов-террористов не было ни мотива, ни средств реализации², ни фантазии на такое техногенное зрелище. Да и за два года после терактов не было представлено ни одного правдоподобного доказательства или улики, связывающих арабов с 9-11.

ВПК же получил те результаты, на которые рассчитывал – увеличение военного бюджета более чем на 600 миллионов долларов *в день*.

Это не считая заведомого оправдания военных действий в любой точке земного шара, где обнаружится очередной след мирового терроризма. Нет сомнения, что брэнд международного терроризма создан всерьёз и надолго и будет активно поддерживаться.

Похоже, что помимо телевизионных роликов, одним из любимых маркетинговых приёмов владельцев этого брэнда станет директ-мэйл (прямая рассылка) и уличный маркетинг (street marketing) в аэропортах.

* * *

Финансовая сторона бизнеса выглядит следующим образом. Поскольку богатства за пределами Орды нет, оно и так сосредоточено внутри её, то финансы могут быть получены только внутренним перераспределением.

На первом этапе выполнения бизнес-плана, группировка военно-промышленных корпораций захватывает контроль над Казначейством Соединённых Корпораций (это произошло на президентских выборах осенью 2000 года). Затем Казначейство берёт в долг, который никогда не будет отдан³, у других корпораций, в первую очередь у разжиревших на биржевом буме. После чего Казначейство перечисляет взятое в долг военным корпорациям.

¹ Если в 1986 году можно было дистанционно посадить Буран из космоса, то в 2001 году технически не составляет никакой сложности дистанционно вписать самолёт в небоскрёб.

² Если, конечно, не считать инструкции по управлению Боингом на арабском языке, которую террористы опрометчиво оставили в аэропорту.

³ Относительный долг будет отдан, но в абсолютном выражении государственный долг Орды всегда растёт.

Поскольку в Америке построено правовое государство, то ВПК не может просто так взять деньги из казны; ему необходимо оказать взамен какие-нибудь услуги. Поскольку ВПК может оказывать только военные услуги, то потребность в них и создают теракты и страшные рассказы о свирепом Саддаме.

Фактически, это вариант давно отработанной в бизнесе схемы «наезда рэкета» и предоставления «крыши», только в масштабе всего мира.

Оценивая реальную угрозу Америке со стороны «оси зла», отметим, что ещё до начала борьбы с терроризмом, военный бюджет США в 25 раз превышал военные расходы Ирака, Ирана, Северной Кореи, Сирии и Ливии, вместе взятых.

После начала «войны с терроризмом» военный бюджет Америки вырос на треть и составил 400 миллиардов долларов в год. Помимо этого, военные корпорации делят «чрезвычайный» бюджет на оккупацию в размере около 10 миллиардов в месяц. Для сравнения, весь бюджет США на образование – 55 миллиардов.

Но не только ВПК получил свой кусок. Например, компания Halliburton за полгода войны в Ираке получила военные контракты на сумму более 1.7 миллиарда долларов. Halliburton обычно строит нефтепроводы, но в Ираке она занимается доставкой почты и фаст-фуда для американских войск. Секрет универсальности Halliburton в том, что её главой до выборов 2000 года был Дик Чейни, нынешний вице-президент США¹.

Уж лучше бы в Америке не было правового государства, и американцы бы воровали из казны и друг у друга, не убивая при этом другие народы.

* * *

Для любого хорошего товара, для любого серьёзного брэнда, нужна биржа, на которой бы можно было делать ставки и играть на изменении котировок на этот товар. Брэнд мирового терроризма не является исключением.

Президент корпорации, акции которой вращаются на фондовой бирже, может сделать состояние, влияя на курс своих акций. Сделать состояние совершенно легально – через увеличение прибыли, снижение затрат и так далее.

Таким же легальным образом борцы с терроризмом должны иметь возможность делать свои состояния. Для этого Пентагон (через агентство DARPA, проект FutureMAP) официально подготовил систему Интернет-торгов фьючерсами на терроризм². Каждый желающий сможет делать ставки на то, произойдёт или не произойдёт определённый вид террористического акта в определённом месте и в определённое время.

Соответственно, борцы с терроризмом своими действиями смогут увеличивать или уменьшать вероятность терактов и влиять на котировки фьючерсов. Во власти президента корпорации – увеличить или уменьшить её прибыль. Во власти борцов с терроризмом – предотвратить или не предотвратить тот или иной теракт.

¹ Интересно что Дик Чейни, даже став государственным служащим, продолжает регулярно получать зарплату от Halliburton в размере нескольких сотен тысяч долларов в год.

² Интернет-сайт www.policyanalysismarket.org, существовал по состоянию на июль 2003 года.

Например, акции корпорации находятся на низком уровне, в этот момент «неожиданно» появляются новости о выпуске нового супер-товара, акции взлетают вверх, президент делает состояние. Таким же образом, фьючерсы на теракт в городе X находятся на низком уровне, вдруг в городе X происходит теракт (который не удалось предотвратить), знающие люди делают состояние.

В последний момент Пентагону запретили открывать торги. Официальная цель торгов была сформулирована по-военному слишком прямолинейно: чтобы с помощью механизмов рынка прогнозировать теракты, и на этой основе планировать действия Пентагона.

Министерство обороны строит свою работу на основе биржевых спекуляций. Зато честно.

Что же, вмешательство государства в свободу бизнеса всегда приводит к одному и тому же результату – к возникновению чёрного рынка. Если нельзя торговать напрямую фьючерсами на теракты, придётся делать ставки на фьючерсы тех брэндов, на которые непосредственно влияют теракты – на фьючерсы акций страховых компаний, авиалиний, химических производств, атомных электростанций, производителей противогазов, медицинских вакцин и так далее.

Делайте ваши ставки.

Наёмные армии Соединённых Корпораций

Война в Ираке стала открытым возвратом к физическому насилию, возвратом к прямому колониализму. Как и в старые добрые времена, корпорации собрали наёмные армии, которые отправились грабить и подчинять дальние «недемократические» страны.

Современный отзомбированный и до тошноты наигравшийся в компьютерные игры наёмник уже не различает, нажал ли он кнопку наведения бомбы в игре-симуляторе, или в настоящем самолёте. Да и какая разница – и в игре, и в настоящих приборах он не видит своих реальных жертв. Он видит только отражения, которые создаёт для него система.

Для поднятия «патриотического» духа наёмникам армии «свободы» присылают картинки из Плэйбоя с автографами проституток. Чтобы носители «цивилизации» понимали, за кем охотятся, им всем раздали колоды карт с портретами руководителей Ирака. Саддам Хусейн – туз пик.

* * *

В условиях материального насыщения выбор противников для нападения осуществляется не совсем так, как в прошлых войнах. Поскольку целью является рост экономики, рост производства оружия, то надо, чтобы существующие танки, вертолёты и ракеты уничтожались.

Поэтому надо, во-первых, чтобы средства уничтожения, например, танков, более-менее соответствовали их защите, во-вторых, чтобы эти противотанковые средства были у противника. Следовательно, можно или воевать против сильной, но не очень сильной, стороны; можно самому не воевать, но одновременно продавать оружие всем воюющим

между собой сторонам; или сначала продать своему противнику оружие защиты, потом начать войну.

Иногда противник всё же уничтожает недостаточное количество техники. В этом случае применяются обильные удары по своим. Если противник слишком слаб, например, в воздухе, то собственные ракеты могут сбивать собственные самолёты. Для корпорации каждый такой самосбитый самолёт – это новый заказ на сотни миллионов долларов и на новую ракету, и на новый самолёт. А вот разработка систем идентификации «свой-чужой» крайне невыгодна, и потому откладывается годами.

Как обеспечить рост экономики в условиях насыщения? Разрушить Ирак, восстановить Ирак. Экономика – бог войны.

Поганый Рим время от времени устраивал военные походы просто для того, чтобы дать удовольствие новой добычи своим «гражданам». Соединённые Корпорации устраивают войны и для добычи, и для подтверждения собственного величия, и чтобы получить удовольствие от массового насилия.

* * *

В 2002 году треснула, а в 2003 году окончательно разбилась витрина с надписью «США», которую расписывали яркими блестящими красками в течение десятилетий. Глянцевая упаковка с надписью «демократия» порвалась. Из них высунулось настоящее рыло религии денег – рыло общества корпоративно-фашистского типа.

VIII.

Дальнейшее развитие товарно-денежных отношений

Представьте общество, которому еду и все желаемые для его жизни вещи в огромных количествах приносят извне. Как оно сожрёт и распределит всё это между собой – сугубо субъективный, а не объективный процесс. Поэтому, при условии сохранения у этого общества оружия для удержания в поклонении рабов и колоний, его развитие – это процесс, задаваемый только его собственной логикой.

В предыдущие века неоднократно существовали под-общества изобилия. Остаётся удивляться и даже восхищаться тем, что многие аристократы, несколько веков утопая в роскоши, всё же стремились к духовному совершенству, покровительствовали симфонической музыке, театру, литературе. А ведь они могли бы, как нынешние американцы, начать поклоняться какому-нибудь культу Дохлой Коровы.

Страны Орды стали сегодня такими обществами изобилия, которым, словно особой касте жрецов, управляющим идиологией денег и одновременно физическим оружием, со всего мира приносят всё, что их заинтересует.

Благодаря внутренней логике религии денег, её развитие будет идти не в сторону духа или искусств, и даже не в сторону роскоши.

Оно будет идти в сторону абсолютного тоталитаризма, полной догматичности, оцифривания мира, уничтожения всякой культуры и мысли, поскольку они уменьшают её абсолютную власть.

* * *

Дальнейшая эволюция *товара* будет идти в направлении *анти-товар*, анти-образ.

При насыщении товарами происходит переход к брэндам. При насыщении и брэндами происходит переход к анти-товарам и анти-брэндам. Когда из всех чувств у человека остаётся страх и жадность, остаются брэнды жадности и анти-брэнды страха.

Пройдя эволюцию физическое – товарное – денежное – насилие сознания, система насилия опять возвращается на этап физического насилия, только скрытного, и насилия на микро- или макроуровне.

Грядёт создание искусственных болезней; создание болезней, запрограммированных действовать выборочно на основе генетического кода. Например, уже сейчас можно получить вирусы, которые поразят только тех людей, которые имеют совершенно определённые участки ДНК, присутствующие, например, только у славян или только у китайцев.

Создание вирусов будет сопровождаться «изобретением» лекарств от них, которые будут даваться избранным или продаваться за высокую цену.

В религии денег, корпорация – это бог. Она уже *может* наслать чуму и оспу на тех, кто её прогневет¹. На макроуровне корпорация-бог сможет вызывать природные катастрофы и стихийные бедствия.

Какая сейчас разница между жилым домом в Англии и в третьей стране? Еда и потребительские товары и цены на них в мире не сильно отличаются (в результате «мировых цен»). Почему дом в одном месте должен стоить в 10 – 100 раз дороже? Разница только в безопасности, значит надо создавать опасность.

* * *

Дальнейшая эволюция *денег* будет идти в направлении возвращения корпорациям права денежной эмиссии.

Бумажные деньги – это последний сильный инструмент контроля, который остался в руках у правительств. Следствием введения идеального золота стала утрата корпорациями контроля над мировой валютой. До бумажных денег валютой было золото, и никакое государство физически не могло выпустить золото. Корпорации безраздельно распоряжались золотом.

¹ В этом направлении у капитализма богатый опыт. Колонизация Америки начиналась с «благотворительной» раздачи индейцам одеял, заражённых чёрной оспой. После этой гуманитарной помощи вымерли миллионы, поскольку у индейцев не было иммунитета к европейской заразе.

Корпорации неизбежно попытаются восстановить этот контроль. Тем более что сейчас нет социализма, из-за конкуренции с которым собственно и появилось идеальное золото¹.

Частично эти права уже восстановлены через массовый выпуск акций.

Возможно, будет создана Организация Объединённых Корпораций. Возможно, будут созданы региональные валютные союзы корпораций, первым из которых стал евро.

В идеале нас ожидает введение новой мировой валюты «корпо» и привязка к ней всех «национальных» валют. В один день судьба рубля, песо и реала постигнет и американский доллар, который и сегодня обеспечен товарами на 5-10 процентов.

Государства не выдержат борьбы с корпорациями и будут окончательно сведены к фирмам по оказанию отдельных услуг.

Корпорации по своей сути – это языческие культы и поганые секты; это организации злых колдунов и подлых шаманов. Борьбу с корпорациями смогут выдержать только церкви.

Дальнейшее развитие общества

Эволюция *индивидуального сознания* ордынца будет идти в направлении ещё большей формализации, догматизации и большего дробления на основе цифр и арифметики.

Проследим эволюцию компьютера, этого идеального изобретения религии денег:

- 1) Компьютеры изначально создавались для сугубо *военных* целей.
- 2) Компьютеры в станках для экономии *физического* труда.
- 3) Компьютеры в офисах для экономии *рутинного умственного* труда.
- 4) Компьютеры для *экономии мышления* в принципе.
Весь мир стал компьютеризироваться, то есть опрIMITивливаться и загоняться в узкий набор операций, которые умеет выполнять компьютер.
- 5) Компьютеры для *подавления мышления* через игры и через сведение мира к виртуальному.

Роботы победили людей, но не физически. Они подавили сознание человека.

* * *

Вскоре произойдёт четвёртый переворот отражения.

Если общение идёт голосом, то для контроля сознания применяются аппараты прослушивания и электронные «жучки». Если общение ведётся через телефон, то нет необходимости ставить жучки в вашем офисе или квартире. Их ставят на телефонных проводах и на телефонных станциях. Если общение ведётся через компьютер, то жучки ставят на Интернет-серверах и на Интернет-узлах. Удобство Интернет-жучков в том, что они – не физические предметы, а просто кусочки компьютерного кода. Они бесплатно

¹ Лауреат Нобелевской премии по экономике Фридрих Хайек в книге «Частные деньги» уже подвёл теоретический фундамент под приватизацию денег. (Доступна на сайте <http://aecon.narod.ru/knigi.html>). Сколько сегодня газпромов дают за 1 юкос?

тиражируются, мгновенно устанавливаются и отслеживают огромное количество пользователей.

Сегодня завершается первый этап установления контроля над сознанием через Интернет – этап привязывания всего общения к Интернет и, соответственно, этап отслеживания содержимого сознания. Не говоря о глобальных системах контроля типа англо-американской ECHELON, которые сканируют весь Интернет-трафик подряд, даже не говоря о компьютерных вирусах, сознание пользователя отслеживается при каждом нажатии мышки. Это делается через cookies и через серверные технологии, которые совершенно легально и открыто собирают и передают в корпорации персональные данные о пользователях, их привычках, о любимых темах, сайтах, товарах, ключевых словах и так далее. Переписка по электронной почте полностью открыта как для частных провайдеров почты, так и для любого мало-мальски грамотного хакера.

Следующий этап установления контроля над сознанием через Интернет – показ каждому пользователю только того, что хочет ему показать Машиах. Из поисковых систем удалить нежелательные ссылки; тогда как вы вообще узнаете о существовании сайта? Перлюстрировать почту; блокировать доступ к «неправильным» сайтам. В нужный момент вообще отключить систему компьютерной связи, от которой теперь зависит жизнеспособность большинства организаций.

Технически совершенно несложно каждому пользователю показывать свой вариант одного и того же сайта. Адрес Интернет-страницы тот же, содержание – разное. Автор написал одну книгу, но каждый читатель получает специально «отредактированный» под него вариант. Как вы проверите, что видите ту же информацию, что и другие пользователи? Пошлёт е-мэйл?

Для управления сознанием будут неограниченные возможности – полные данные об исходном наборе точек привязки; полный контроль того, куда и как смотрит человек и, что он видит. Контроль по Интернет гораздо сильнее, чем контроль через ТВ, поскольку по Интернет контроль индивидуален и есть мгновенная *обратная связь* – информация о том, как управление действует на пользователя. Конечно, всё это приведёт к ещё большему опрIMITивливанию и ошаблониванию сознания.

В России все основные поисковые системы в русскоязычном Интернет принадлежат иудеям, сайты бесплатной электронной почты и большинство сайтов новостей и развлечений – тоже¹.

* * *

Дальнейшая эволюция ордынского *общества* в целом будет идти в направлении усиления родоплеменных отношений и кланово-родовых связей, развития всевозможных сект, а также в сторону господства примитивных религий.

¹ Сегодня Уотергейт выглядит наивным конфузом. В крупнейшей оппозиционной партии России, КПРФ, вся информационная структура спроектирована и поддерживается людьми М.Ходорковского (об этом есть информация на самом сайте www.kprf.ru). Таким образом, олигарх может читать любые оппозиционные документы, даже самые секретные, в момент их набора на компьютере, и не вставая из своего кресла. В кризисной ситуации он сможет и перезагрузить оппозицию одним нажатием кнопки.

Поскольку все культы – это любовь к вещам или к образам, а не к человеку, то люди в любых культах неизбежно вымирают. Поскольку вымирают культопоклонники, то неизбежно вымирают и культы, но только если в эти культы не приходят постоянно новые люди со стороны.

При тотальной физической войне разрушается вся жизненная структура общества. При тотальной войне сознаний уничтожаются все точки привязки сознания общества. В России это разрушение ведётся извне, в Орде сознание саморазрушается изнутри. Эти общества рано или поздно погибнут. Выживут более примитивные и жёсткие религии, которые не участвуют в этой войне.

Родоплеменные отношения будут расширяться, потому что они объединяют людей, пусть и на примитивном уровне. Товарно-денежные отношения только разъединяют людей.

Обратите внимание, что все успешные бизнесы – что в России, что на Западе, что в Азии – построены именно на основе родовых и прочих кланов, а не на основе чистых товарно-денежных отношений. Потому что и невозможно что-то создать только на отношениях прибыли.

В России кланово-родовые связи лучше всего сохранились у кавказцев – они и командуют рынками или магазинами в той же Москве. По всей России население быстро вымирает, но в мусульманском Дагестане – быстро растёт. И это не дагестанцы что-то делают не так. Дагестанцы сохранили семьи и волю к жизни, это русские скисли.

Иудеи на основе своих племенных связей держат культуру, нефть, телевидение и так далее¹. Самые успешные в мире империи контролируются вековыми кланами – Ротшильдами, Морганями, Фордами и так далее². Конечно, эти «семьи» имеют мало общего с христианской семьёй и её ценностями. Это стая, которая держится в месте, чтобы загрызть тех, кто вне её.

Родоплеменные отношения будут всё сильнее проникать в существующие структуры политической системы. В Орде белое пост-христианское население в своей массе безразлично относится к публичной политике, зато этнические группы организованным строем вступают в существующие политические партии. Они это делают тоже не из интереса к политическим идеям, но просто для перехвата власти (демократическим путём). Например, китайцы толпами вступают во все местные партии подряд по указанию глав своих диаспор³. Как видим, старая иудейская тактика работает в любой стране и для любого племени.

Белое население Орды будет вымирать. Убер-язычники уже просто не знают, что такое обычные семейные отношения. Они никогда не видели их. В семье своих разведённых родителей они видели гонку за деньгами и за брэндами, и секс. В школе им объясняют не семью, а полную «свободу» «личности». Для них эгоизм – высшая цель «развития». В кино и по телевидению они видят только самцов и самок, исходящих от похоти, алчности и

¹ При общем отмирании в Орде семейных отношений, у иудеев сохраняются достаточно сильные и нередко большие семьи. У иудеев всегда одни рецепты для гоев, для своих – совсем другие.

² ельцин – не Ротшильд, но тоже с «семьёй».

³ На примере Канады, в провинции Британская Колумбия в правящей партии две трети членов составляют китайцы и пенджабцы. Почти все они записались туда в течение последних десяти лет. Получив влияние, они продавливают законы, стимулирующие иммиграцию из Китая и Пенджаба.

ненависти. Среди набора их понятий просто нет ничего, связанного с нормальной христианской, мусульманской, буддистской или иной человеческой семьёй.

* * *

Как падёт Орда? – Как пал Рим?

Орда падёт под ударами тех племён и народов, которые будут объединены тем, что сохранят между собой человеческие связи, в то время как ордынские язычники окончательно разложатся и потеряют интерес ко всему, как потеряли интерес римляне. Самые «отсталые» страны станут самыми высокоразвитыми.

Может быть, эти народы будут семейными кланами, как варвары. Может быть, они будут объединены какой-то жёсткой религией.

Вспомним, что поганую монголо-татарскую Золотую Орду добил жестокий мусульманин Тимур-Тамерлан походами 1389 – 1395 годов. На Руси мягкой христианской веры было недостаточно, чтобы объединить русских для освобождения от ига. После русской победы на Куликовом поле в 1380 году, хан Тохтамыш сжёг Москву в 1382 году, и дань Золотой Орде платили вплоть до побед Тимура.

Подобную силу в Америке могут составить мексиканцы и китайцы, в Европе – арабы.

В любом случае, освобождение от нынешней Орды не произойдёт в результате того, что «восторжествует» гуманизм и либерализм.

* * *

Для любого развития вперёд религии денег совершенно необходим сильный конкурент, ибо она сама способна только на дегенерацию. Этот конкурент должен быть большим по территории и населению, промышленно сильным, и обладать крепкой религией.

Посмотрим на карту мира. Сохранилось всего три региона, в которых ещё сильна национальная религия – исламский мир, Индия и Китай.

Исламские страны, во-первых, разобщены. Во-вторых, они сейчас находятся под сильным ударом. В-третьих, арабские исламские страны так и не смогли использовать для создания сильной промышленности те сорок лет нефтедолларового изобилия, которые им были отведены историей. Шанс мусульман – скорее в ползучей экспансии в Европу и Среднюю Азию, чем в открытом вызове религии денег.

Индия пока относительно слаба, бедна и изначально поставлена Англией в ситуацию вечного конфликта с Пакистаном. В ближайшие десять-двадцать лет Индия не будет играть заметной роли. Дальнейшее развитие Индии сложно предсказуемо, но она уже постепенно дрейфует в сторону западных ценностей.

Станет ли конкурентом религии денег Китай?

Развитие Китайской Народной Корпорации

Китайская Народная Корпорация стала частью Орды в 1980-е годы, вскоре после вступления в Орду юго-восточных синдикатов «Тайвань» и «Корея».

Присоединение к мировой пирамиде огромного Китая, который лёг в её основу, резко подняло относительную стоимость Америки и Европы и их власть. Китай взял на себя практически всё бытовое и простое техническое производство мира по совершенно бросовым ценам.

При этом Китайская Народная Корпорация сохранила крепкие финансовые, товарные и информационные границы, что позволяет ей развиваться независимо от МВФ. Фактически, Китай применяет механизм своеобразного бартера. Чтобы сохранить самую низкую в мире стоимость рабочей силы – и свою абсолютную конкурентоспособность, Китай, вместо повышения курса своей валюты юаня, постоянно увеличивает импорт технологий и знаний.

* * *

«Социалистический» Китай – это социализм *минус* православие *плюс* конфуцианство. Конфуцианство – утилитарная, приземлённая религия. Как говорит китайский мудрец, не важно, какого цвета кошка, если она ловит мышей.

Китай – это прагматичная националистическая религия денег.

Веками роль китайских бизнесменов в Азии была примерно такой же, как у иудейских бизнесменов в Европе. Они такие же многовековые золотопоклонники.

Китайская государственная и партийная иерархия решила оцифроваться, то есть сконвертировать свои должности в твёрдую валюту, но по гораздо более высокому курсу, чем московская иерархия во время перестройки. Более того, в отличие от российской иерархии, которая просто сдалась с потрохами на милость победителя, китайская решила сама определять, какое место она в конечном счёте займёт во всемирной иерархии. И она понимает, что сильные вооружённые силы – это необходимое условие, чтобы с ней считались.

Начало введения капитализма в Китае в 1979 году не случайно совпало с началом глобализации Рейгана и Тэтчер. Чтобы глобализация работала, нужны две части – откуда выносить производство и куда его выносить.

Китай будет активно конкурировать с Америкой и Европой, но он будет конкурировать только за своё место в мировой иерархии, никак не против религии денег как таковой.

* * *

Большое преимущество Китая состоит в том, что европейцу китайское сознание очень тяжело понять и смулировать, не-китайцу очень тяжело проникнуть в него и управлять им. Наоборот, Китай имеет диаспору во многих странах мира и легко проникает в другие общества.

Китайцы, в отличие от русских, не страдают исторически-материалистическим фатализмом. В их действиях явно прослеживается мудрый план по разложению Запада. Китайцы применяют элементы религиозного управления и собираются невоенным путём расселиться по всему миру.

Американцы не хотят работать – прекрасно, китайцы будут делать для них всё почти бесплатно; сами будут скупать землю в разных странах, расселяться и размножаться.

С другой стороны, очевидно, что культовая революция активно идёт и в Китае. Молодые китайцы, оказавшись в достатке, становятся такими же язычниками, как и американцы, но более открыто наглыми и хамоватыми.

* * *

Чем сильнее будет Китай, тем быстрее Россия потеряет Сибирь и Дальний Восток. Ибо в Азии не осталось иного незаселённого пространства.

Российские чиновники считают, что приглашение китайцев на Дальний Восток поднимет экономику? Несомненно, поднимет. Оно ещё и резко поднимет рождаемость. Пока рабское умом российское правительство отказывается шевелиться без инвестиций и без капитала, китайцы простым трудом и без ожидания немедленных прибылей и выгоды заселят все земли от Тихого океана до Урала и далее.

Сегодняшний Китай напоминает Германию начала XX века, бурное развитие юнкерского капитализма и превращение Германии в «мастерскую мира». Сто лет назад развитие Германии и её бурные аппетиты закончились Первой мировой войной, в которой Германии противостояла Россия, вынужденная к вступлению в войну своими кредиторами – Англией и Францией. Придётся ли «демократической» России повторить тот же путь?

* * *

В чём главный секрет успеха «социалистического» Китая на путях рыночной экономики и секрет конкурентоспособности его рабочей силы?

Китай фактически выполняет функцию мирового штрейкбрехера. Китай привлёк огромные инвестиции тем, что создал и гарантирует рабские условия труда своих рабочих. Любая страна, которая захочет составить конкуренцию Китаю, вынуждена будет ставить своих работников в ещё более рабские условия.

Китайские бизнесмены предпочитают использовать на сборочных производствах детей¹. Дети весьма покладисты, идеальны для скрупулёзной работы по сборке мелких предметов ширпотреба, например, брошей, заколок; дети мало едят.

В бедных деревнях бизнесмены выкупают у родителей девочек 7-8 лет. Сумма выкупа составляет около 500 долларов за голову, но ребёнка-работника можно приобрести и за 300 долларов. Ребёнка якобы увозят «учиться» в хорошую городскую школу, а заодно и подработать. На практике учёба становится 12-часовым рабочим днём с тремя перерывами

¹ Излагается по материалу, опубликованному по адресу http://rus-sky.com/cgi-bin/publisher/show.pl?s=news&a=show_news&n=001145.

на обед. Обед составляет миску лапши. Спят «школьницы» прямо в цехах на цементных полах. Один выходной в неделю, никаких отпусков или каникул.

Хозяева бизнеса, естественно, экономят на освещении и обогреве. Сквозняки и холод приводят к ревматизму и нефриту почек, а слабое освещение рабочих мест убивает зрение. Возникают кровоизлияния, прогрессирующая близорукость. Через три-четыре года детей выбрасывают с фабрики инвалидами, не способными ни посещать школу, ни создать семью. На их место приобретают новых работников.

Китайские рабовладельцы закупают детей и в приграничных районах России – в Уфе, Хабаровске, Чите. Их родители, обычно алкоголики, не долго раздумывая, избавляются от обузы и получают на большую выпивку.

В следующий раз, покупая дешёвый китайский товар, подумайте, почему он так дешёв, несмотря на дальнюю перевозку, и кем он сделан.

* * *

Будем сидеть, ждать пока рынок самозаработает и самоотрегулируется. Лет через десять-пятнадцать у всех будет замечательный выбор – между хозяином-уголовником, хозяином-иудеем, хозяином-сатанистом и хозяином-китайцем.

IX.

Достижение пределов

В ближайшие полтора-два десятилетия Орда достигнет пределов и вступит в кризисы сразу по нескольким параметрам.

Грядёт большая смена поколений – доживают свой век последние люди, которые воспитывались до 1960-х. Следующее поколение тех, кто встанет у руля корпораций и государства будет уже из окончательно отупевших и осатаневших.

В Орде давно исчезло искусство, построенное на Добре и душе. Скоро доживут последние учителя, которые учили, последние врачи, которые лечили, последние судьи, которые судили.

Со всяким либерализмом будет окончательно покончено в ближайшие 10-20 лет. Наступит поганое общество, заинтересованное в чисто животном времяпровождении. Уже сейчас Грэмми и другие зрелища – превратились в огромные шабашки поганых. Они всё меньше стесняются, всё больше матерятся и оголяются на них.

Это общество будут развлекать только иммигранты первого-второго поколения, которые ещё будут сохранять какие-то человеческие качества и ценности. В Америке уже сейчас почти все, кто получает не-финансовое и не-маркетинговое, то есть не-религиозное образование – это иммигранты, испаноговорящие, мексиканцы и так далее.

Каждое последующее поколение язычников будет сокращаться в полтора-два раза из-за массового отказа заводить детей.

Запад – это большой бордель. Население любого борделя не размножается, но постоянно вовлекает к себе людей со стороны.

* * *

Депрессия в обществе, которое поклоняется вещам, возникает тогда, когда все известные вещи уже созданы, а новые – не придуманы. Эти депрессии носят не только финансовый характер. Наступает глубокая депрессия всего поганого сознания. Оно мгновенно начинает деградировать, потому что лишается цели своего существования. Если придумывается новая вещь, новая технология, то сразу наступает новый цикл оживления и возникает гонка за обладание новыми вещами.

В своём материальном развитии поганое общество подошло к концу. Изобретение компьютеров и Интернет стало фактически вершиной, идеальным изобретением религии денег и религии чисел. Компьютеры дадут ей возможность окончательно стать всё подавляющей догматической системой.

Ещё возможен новый виток технологических изобретений, который продлит умирание на лишние двадцать лет. Ещё возможны и «прорывы» в лабораториях доктора Франкенштейна. Но в целом Орда повторяет судьбу Рима, только ускоренную в 10-100 раз телевидением.

* * *

Дегенерацию Убер-язычников уже невозможно остановить, даже вливанием денег в образование и в социальные программы. На примере Канады, где правительство широко раздаёт гранты и льготные кредиты на образование, видно, что язычники всё равно рассматривают образование только как путь к вершинам культов и к животным удовольствиям.

С другой стороны, и само образование сводится к подготовке к борьбе за деньги или к узко-техническому программированию мозгов. Последующая работа в торговле или в сервисе требует отнюдь не духовных качеств, культуры или творческого мышления, а умения насиловать сознание соседа.

Невозможно дух и веру заменить рациональным расчётом, а жизненные ценности купить за деньги. Если понимание этого не изменится в России, она тоже повторит путь «цивилизованных» стран.

Финансовый кризис

Через пять-десять лет начнётся массовый выход на пенсию Стариков-язычников. Поскольку в 1970-1980-х годах они предпочли не заводить детей, то количество выходящих на пенсию намного превысит количество новых рабочих рук.

Это приведёт к сильному финансовому кризису. Старики-язычники планируют четыре основных источника доходов на пенсии:

1. Государственная пенсия.

Госпенсия перераспределяет через налоги часть зарплаты от работающих к пенсионерам. Но если сейчас на 1 пенсионера примерно 2 работающих, то через 15 лет будет 2 пенсионера на 1 работающего. Конечно, с учётом производства колоний, голод Орде не грозит, но будет крайне сложно сохранить пенсионерам высокий уровень жизни. Даже сегодня госпенсия ненамного превышает прожиточный минимум¹.

2. Корпоративная пенсия.

Она изначально есть только у небольшой части работающих. В последние годы размер пенсионных фондов постоянно снижался. В отличие от 1950-70-х годов, корпорациям уже в принципе наплевать как на пенсии, так и на пенсионное население отдельной страны, ибо корпорации теперь глобальны, они вне государственных границ. МЗП и пенсии были введены только из-за социализма, сейчас они уже необязательны и на сотрудников корпораций в третьих странах не распространяются. Поскольку у корпораций в Орде будет всё меньше служащих, то скорее всего, пенсии будут резко уменьшены через различные бухгалтерские приёмы. Этот процесс уже активно идёт.

3. Инвестиции в акции и паевые фонды.

Биржевой пузырь 1990-х был таким большим, что даже после трёхлетнего спада, который начался в 2000-м году, цены на акции всё равно завышены в 2-4 раза по сравнению со средневзвешенными историческими данными. Если же все пенсионеры начнут продавать акции, то их будет просто некому покупать. Тем более что сегодняшние акции – это в основном это собственность на образы, это доля в культурах-брендах, судьба которых непрогнозируема.

4. Дом.

Выйдя на пенсию, большинство стариков-язычников рассчитывают продать свой дорогой дом (средняя стоимость 200-500 тысяч долларов), который они выплачивали по 25-35 лет. Затем переехать в арендованную квартиру (где надо платить 500-1500 долларов в месяц), а остальные деньги прожить и тратить на путешествия. Но на эти дома просто не будет покупателей.

5. Дети.

В нормальных обществах престарелым родителям помогают дети. У Стариков-язычников либо нет детей, либо этих детей интересуют культуры, а родители им безразличны. Сами Старики-язычники массово сдают своих родителей в дома престарелых.

Из этой ситуации можно выйти, если пригласить в страну миллионы новых иммигрантов, которые скупили бы дома и платили бы налоги. Можно начать активно продавать акции корпораций жителям других стран. Но с другой стороны, это должны быть богатые иммигранты и богатые инвесторы. В третьих странах будет сложно найти 75-100 миллионов богатых иммигрантов, которые бы заменили детей Стариков-язычников (это только для Америки). С другой стороны, может быть, они появятся в Китае?

¹ Излишки, которые появились в государственных пенсионных фондах в момент расцвета бэби-бумеров в 1970-80-е годы, были вложены в пирамиду госдолга США и спущены на военные расходы. Сегодня эти фонды формально владеют «запасом» в 1.5 триллиона долларов, вложенным в обязательства Казначейства США. Но это долг государства самому себе.

Пирамида, к которой прекращается приток извне, неизбежно рушится. Поколение Стариков-язычников, вместо воспитания детей или хотя бы развития производства, все свои зрелые годы прозанималось строительством денежных пирамид. Очень скоро построенные ими пирамиды некому будет поддерживать.

Массовая дегенерация

Ещё одна сторона демографического кризиса – массовая дегенерация населения. Насколько уже убого это сознание, но последние данные показывают, что это не предел.

Для поднятия уровня знаний правительства американских штатов пытаются ввести в школах систему госэкзаменов, разработанную на единой основе для всей Америки.

Давайте посмотрим на задания экзаменов 2002 года для **восемнадцатилетних выпускников** американских школ¹. Это задачи для людей, закончивших 12-й класс и готовых для вступления в самостоятельную жизнь.

* * *

Экзамен по математике.

Экзаменационное задание начинается с подробных инструкций... по пользованию калькулятором. Дана фотография калькулятора с описанием каждой клавиши. Например, стрелка показывает, что « + » это сложение, а « – » это вычитание. Каждому экзаменуемому предоставлен и сам калькулятор.

Далее для справки приводятся формулы вроде базового преобразования дробей и теоремы Пифагора, с поясняющими рисунками. Помнить эти формулы не нужно.

Задача 1.

Человек, который весит 63 килограмма, во время сна сжигает 56 калорий в час, а во время бодрствования – в 2 раза больше калорий в час. Сколько калорий человек, который весит 63 килограмма, сожжёт за полчаса бодрствования.

Не забудьте воспользоваться калькулятором.

Задача 2.

Электрик берёт с клиентов фиксированный тариф в 45 долларов за выезд на дом плюс почасовую оплату за время работы. В одном из домов электрик проработал 3 часа и выставил общий счёт на \$145.50.

Вопрос А. Напишите уравнение, которое позволит найти ставку почасовой оплаты. Обозначьте ставку почасовой оплаты как r .

Вопрос Б. Найдите ставку почасовой оплаты. Покажите все вычисления, необходимые для нахождения ставки почасовой оплаты.

Получающий такую зарплату электрик должен уметь хотя бы выписать счёт.

* * *

¹ Примеры взяты с официального сайта <http://www.firn.edu/doe/sas/fcat/fcatit02.htm>. На выпускных экзаменах для 12-го класса используются тесты для Grade 10. Статистика приводится для штата Флорида.

Экзамен по английскому языку.

Необходимо прочесть небольшую научно-популярную статью на две странички об истории хлопка и его использовании. Имея статью перед глазами, выбрать правильные варианты ответа на такие вопросы.

Хлопковая ткань пользуется спросом в основном потому, что она:

- F. красивая
- G. плотная
- H. прочная
- I. экономичная

Согласно статье, хлопок используется и в тканях, и в медицинской области потому, что он:

- A. даёт мало отходов
- B. даёт разнообразное строение ткани
- C. может впитывать жидкости
- D. может выдержать многие условия

Заметим, что это экзамен не по иностранному, а по родному английскому языку.

* * *

Что вам больше напоминают эти вопросы – тест на зрелость или тест на умственную отсталость?

Около половины всех выпускников в 2002 году смогли решить не более 50 процентов таких задач и правильно ответить всего на половину таких вопросов.

Поскольку Америка – страна свободная, то в 2003 году одна из выпускниц школы, провалившая экзамены и не получившая из-за этого аттестат (дала менее 30 процентов правильных ответов), подала на правительство штата в суд, требуя отменить этот экзамен как нарушающий – естественно – права человека.

Выпускница сказала, что правительство лишает её законного права продолжить образование и убивает её мечту поступить в университет на специальность... «Компьютерные науки». Её гражданские свободы горячо поддержали профессора из университета. (Все университеты в Америке – платные, если правительство будет срезать таких способных, а главное, платёжеспособных абитуриентов, то профессура может и остаться без работы).

* * *

Что же тогда делают студенты в университетах?

Результаты опроса среди студентов американских колледжей, проведённого 1967-м году¹.

Вопрос: Что вы считаете главной целью своего обучения?

Ответы: 67 % – выработать осмысленную жизненную философию,
33 % – научиться делать кучу денег.

Такой же вопрос был задан в 2000-м году студентам Университета штата Вашингтон.

Ответы: 42 % – хорошо выглядеть и иметь красивые волосы.
18 % – иметь постоянное ощущение кайфа,
6 % – получить знания о мире.

* * *

Заглянем в частные учебные заведения. А заодно посмотрим современное документальное кино Америки. Включим обычный общевещательный канал Showcase. Цикл документальных передач «Real sex».

Частная школа, в которой группы мающихся от безделья потребителей средних лет учат, как лучше снять домашнюю видеопорнографию – для самих себя и для друзей. Другая «учебная» группа – совместные выезды на природу для проведения половых оргий. Третья, чисто мужская группа, тоже платное частное обучение, вроде кружка йоги, только для развития «сексуальности». Дюжина мужчин среднего возраста в обнажённом виде танцует вокруг двухметровых статуй фаллоса, а затем они занимаются групповым онанизмом.

* * *

Зато наблюдается бум в американском сельском хозяйстве. В 1980-1990-е годы из-за глобализации многие фермеры были вытеснены со своих традиционных рынков, разорились, или были близки к разорению. Но новый спрос на старые культуры со стороны Убер-язычников быстро меняет ситуацию.

Ежегодный урожай яблок в Америке оценивается в 1 миллиард долларов. Самый большой официальный урожай Америки – кукуруза, дающая около 19-ти миллиардов долларов в год. Новая культура по неофициальным оценкам уже даёт до 25 миллиардов долларов в год. Эта культура – марихуана².

Легальное выращивание марихуаны пока запрещено, поэтому плантации прячут в лесах, в заброшенных полях, среди кукурузных плантаций, или просто в гаражах.

¹ Данные взяты из книги John De Graaf, David Wann, Thomas H. Naylor «Affluenza: The All-Consuming Epidemic», Berrett-Koehler Pub, 2002.

² Оценка только выращиваемого на территории США. Импортные поставки, а также все остальные наркотики, включая кокаин и героин, не входят в эти оценки. Данные из книги Eric Schlosser «Reefer Madness: Sex, Drugs and Cheap Labor in the American Black Market», Houghton Mifflin Co, 2003.

Чтобы полицейские патрули не заметили марихуану, *генная инженерия* создала сорта, которые по цвету, запаху и срокам созревания так вписываются в окружающие растения, что их сложно отличить с первого взгляда.

Правительство Канады поступило более мудро. Летом 2003 года оно приняло решение, по которому каждый желающий может объявить себя наркозависимым и купить марихуану у обычного врача. Стоимость – 3.5 доллара за грамм, что примерно в 6 раз ниже цены чёрного рынка. У врача можно купить и семена, чтобы растить марихуану дома. Сегодня портативные домашние установки по выращиванию марихуаны на гидропонике – самый быстрорастущий сегмент рынка товаров для быта.

Экологический кризис

Помимо демографического, наступает *экологический* кризис.

Вскоре определяющим фактором станет полное истощение природы. На материальное развитие всего мира по образцу Орды не хватит никаких ресурсов. Миллиарду китайцев и сотням миллионов жителей других быстро развивающихся промышленных стран Азии невозможно обеспечить такой же уровень загрязнения природы, какой обеспечен Орде.

В 1998 году Северная Америка, Западная Европа и Япония потребляли 86 процентов ресурсов мира¹.

Средний американец или германец прямо или косвенно использует от 45 до 85 тонн природных ресурсов в год. Эта цифра включает расходы не только на упаковку и на потребление дома, но и на обработку потребляемых им товаров в процессе промышленного производства.

Представьте себе среднего размера грузовик, который еженедельно подъезжает к дому каждого ордынца. Он привозит *полторы тонны* всевозможных вещей и забирает назад почти полторы тонны мусора – ибо даже при желании оставить эти полторы тонны негде – в квартире и так места особо нет, а вес ордынца за неделю увеличивается незначительно. Мусор вывозится на огромные свалки.

К каждой семье ордынцев, соответственно, приезжает 2-3 грузовика в неделю – по одному на каждого потребителя.

Сравните это с крестьянским хозяйством всего сто лет назад. Оно не имело практически никаких отходов, которые бы не утилизировались в замкнутом цикле дом – огород – поле – лес. Около деревень, которым сотни лет, вы не найдёте никаких свалок. Около городов, которые ещё не построены, уже лежат горы мусора, который и останется там лежать на сотни лет.

Разрушение среды обитания может быть необратимым. Возникшую на месте однажды вырубленного леса пустыню часто невозможно превратить обратно в лес.

* * *

¹ Данные ООН, «Human Development Report», 1998.

Непредсказуемые проблемы могут принести искусственно выводимые и генетически изменяемые животные и растения.

Многие сорта зерновых делаются корпорациями искусственно одноразовыми, чтобы фермеры не могли сами воспроизводить их, а ежегодно покупали семена у корпораций. В искусственно выращенных растениях, и даже в искусственно выведенных пчёлах, нарушаются механизмы естественного отбора и изменчивости, от чего они вымирают в естественных условиях. Породы рыб, которых искусственно вывели на фермах, выходят в открытые среды обитания и уничтожают те экосистемы, которые сложились веками.

В Бразилии корпорации запатентовали генную структуру более половины всех существующих в дикой природе растений, чтобы застолбить свои права на их любые модификации.

Корпорации попытаются заменить созданные природой растения на свою собственность. Воистину, хотят они стать богами, которые создали весь видимый мир и управляют им из своих кабинетов.

В 1999 году более 40 миллионов гектаров земли в мире было засеяно генетически изменёнными растениями. Для сравнения – все посевные площади России составляют около 47 миллионов гектаров.

Распространение мобильных телефонов увеличило радиочастотное излучение в городах в 100 000 раз.

* * *

Мы не будем подробно рассматривать экологический кризис, так как это выходит за рамки нашего исследования. Читатель может найти немало литературы, посвящённой этой проблеме.

В ближайшем будущем начнётся, если уже не начался, системный переход в экологии, который резко сократит продолжительность жизни, а возможно, и количество людей на Земле. Если уничтожение среды обитания не остановится, то, конечно, с самой природой ничего не страшного не случится. Она просто станет на пару тысяч лет непригодной для жизни человека.

* * *

Жрецы религии денег частично осознают экологический кризис. Они имеют и своё простое решение – резкое сокращение поголовья гоев и профанов.

Х.

Основные этапы в истории Запада

Подведём итоги истории Запада. Мы наблюдаем следующие основные периоды и переходы от одной религии к другой:

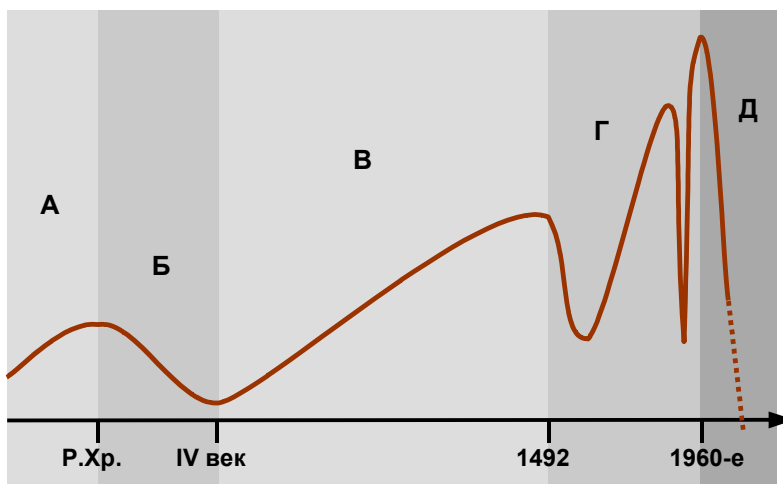

- От появления Рима до рождества Христова (А) – борьба римских культов с другими языческими культурами.
- От рождества Христова до III-IV веков нашей эры (Б) – борьба христианства с римским язычеством.
- III-IV век нашей эры до 1492 года (В) – внутренняя борьба в христианстве между его стороной идолопоклонничества и новозаветными ценностями, а также борьба с остатками культов.
- С 1492 года по 1963 год (Г) – борьба религии денег с христианством и социализмом.
- С 1963 года до середины XXI века (Д) – господство религии денег, закат и умирание Западной цивилизации. Полный возврат к языческим культурам и открытый сатанизм.

Постепенный переход от христианства к язычеству и сатанизму на Западе произошёл через два крупных переходных этапа:

Христианство → Кальвинизм/Протестантство → Масонство/Каббала → Сатанизм

* * *

Каким будет новое язычество? До нас дошли некоторые языческие праздники древности.

Например, самый большой и самый весёлый иудейский праздник Пурим. В этот праздник, раз в году, строгий Талмуд приказывает всем иудеям не просто веселиться, но напиваться до потери сознания, так, чтобы они не могли различать речь.

Что же отмечает этот праздник, который и сейчас свято почитается всеми иудеями? Пурим – годовщина кровавого истребления элиты персидского государства в 480 году до нашей эры. Более ста лет иудеи жили и богатели на персидской земле. В результате интриг жены персидского царя Ксеркса иудейки Эсфирь за два дня в Вавилоне и в других городах иудеи вырезали без сопротивления 75 тысяч персов.

В меню Пурима непременно входит блюдо «Уши Амана». Аман – это персидский генерал, который выступал против засилья иудеев в его землях.

Современный Вавилон находится на территории Ирака. Кто современный генерал Аман? Агрессия на Ирак в 2003 году началась точно в день праздника Пурим.

Разница между язычниками древности и современными в том, что у язычников *известной нам древности* не было ядерного оружия.

* * *

Чтобы понять ценности и поведение какого-либо народа, изучите его праздники, посмотрите, что вызывает у него радость, что является предметом его гордости и служит примером для будущих поколений.

Как русская девушка ждёт своего доброго молодца на белом коне, так иудейка пристаёт к потенциальным ксерксам, чтобы устроить новый Пурим.

* * *

Заглядывая в будущее, мы всё чаще от его прогнозирования переходим к попытке просчитать, что *запланировано* Всевышними, что запланировано жрецами Орды.

Это не такое материальное планирование производства, какое было в социалистической экономике. Это планирование и программирование общественного сознания.

Сейчас, когда сознание населения управляемо на 90 процентов, действительно можно планировать по-настоящему. Убер-язычников можно программировать на языке Бейсик. Время Машиаха.

* * *

Возможно ли наступление царства Антихриста, о котором говорится в библии? Если понимать под царством Антихриста общество, которое построено на принципах, противоположных христианству, то это не просто возможно. Это общество уже наступило, вопрос только в том, сколько именно времени осталось до его окончательного проявления, до откидывания его маски псевдо-христианских ценностей.

В Европе в силу традиций этот процесс займёт дольше. Соединённые Корпорации Америки уже еле сдерживаются. Осталась ли ещё эта маска? Включите телевизор – проверьте.

Основные вопросы философии, материализм и идеализм уходят в безвозвратное прошлое. Ницшеанцы и утописты, позитивисты и махисты, гегельянцы и экзистенциалисты, вскоре окончательно забудутся как временные переходные формы между прошлым и будущим. Нас ожидает новый триединый мир по-западному: еда, секс, насилие.

ИСТОРИЯ РОССИИ И СОВЕТСКОГО СОЮЗА

Оценивать непростую историю России и Советского Союза надо не из сегодняшнего дня, метаясь из одной крайности в другую. Надо посмотреть на историю глазами тех времён, когда происходили события. Вместо критики надо попытаться понять, что и почему произошло.

Надо посмотреть на историю глазами императора Николая II, глазами тех солдат, которые ходили по фронтам Гражданской войны, тех рабочих, которые строили пятилетки, тех ополченцев, которые стояли против проклятой Германии.

Не надо относиться к своему прошлому высокомерно. И надо изначально поставить на место поганых, которые пытаются осквернить нашу память.

I.

Появление религии денег в России

Крещение Руси в христианство произошло в X веке, незадолго до татаро-монгольского нашествия. Из Византии в Россию пришла высокоразвитая религия, которая воплотила тысячи лет греческой и византийской культуры. Изначально православие было менее авторитарной и менее культовой версией христианства, чем европейское католичество.

После освобождения в начале XV века от поганого ига, Россия стала быстро набирать силу и создавать единое большое централизованное государство, в котором не было внутренних войн, конфликтов и бесконечных междоусобиц, как в соседней сектантской Европе.

Основой русского государства, которое защищало веру и свободу от нового ига, были православная церковь и система дворянства во главе с самодержавным царём. В России никогда не было рабства, у России никогда не было колоний.

По мере того как в Европе развивалась религия денег, рабство колоний и рабство собственных рабочих; развивались материализм и развязанная им гонка вооружений; они не могли не оказать влияние на Россию. Товарно-денежные отношения, а вместе с ними и антихристианское мировоззрение всё больше проникали в Россию.

* * *

Главный шаг по введению власти поганого идола на Руси сделал сам главный защитник православия – русский царь – в 1861 году. Крепостное право, основанное на личной зависимости крестьянина от дворянина, было заменено крепостным правом денег. Вместо того чтобы передать землю тем, кто её обрабатывает, крестьян заставили платить огромную денежную дань своим хозяевам. До этого момента абсолютное большинство крестьянского населения России редко сталкивалось с деньгами.

Произошла не отмена крепостного права, а *замена крепостного права*. Причём власть денег была достаточно кровавой – были сохранены даже телесные наказания, которые отменили только полвека спустя, и только в результате сильных крестьянских волнений в 1902-1904 годах.

С распространением товарно-денежных отношений, русские дворяне, как и европейские аристократы, получили возможность сохранять все свои привилегии и высокое положение, не утруждая себя более ни военной службой, ни хозяйством в поместьях. Часть дворян продолжала служить Отечеству, но значительная часть предпочитала праздную столичную жизнь и курорты Европы.

Необходимость строительства военной промышленности для защиты от агрессивных Европы, Турции и Японии, вынуждала Россию развивать города, заводы и фабрики, и ещё более развивать товарно-денежные отношения, то есть развивать религию денег. Вскоре началось и разрушение крестьянской общины; разрушение второй, после семьи, основы христианского общества.

Бурное развитие промышленности и капитализма в России резко усилило противоречие между христианскими ценностями и повседневной действительностью. Проблемы русского капитализма описал с христианских позиций Л.Н.Толстой в работах «Рабство нашего времени», «Так что же нам делать», «Неужели это так надо» и других¹. За критику церкви, которая предпочитала не сопротивляться антихристианской религии денег, но комфортно оцифровывать свою власть над сознанием верующих, Л.Н.Толстой был отлучён от православия.

* * *

В течение пяти веков после освобождения от ига Россия вела непрерывные войны с внешними врагами, но внутри страны почти не было потрясений. Общество в целом находилось скорее в согласии, чем в конфликте, что выражалось в постоянном росте территории и населения, и в переходе под защиту русского царя всё новых земель и народов.

Русское общество жило в своём христианском мире и не очень понимало суть преобразований, происходивших на Западе². Соответственно, оно не было готово к тому, что против него будет вестись война на уничтожение. Оно не было готово к тому, что война может вестись не только открытыми методами.

К началу XX века религия денег добила власть христианства на Западе, и Россия стала для неё новой главной целью. В самой России класс купцов и капиталистов, который уже не имел истинно христианских ценностей, жаждал преобразований по западному образцу и активно влиял на власть.

Поражение в русско-японской войне показало, что царская власть слаба в самой главной своей функции – в защите Отечества от внешних врагов. Сочетание этого поражения с нараставшими язвами товарно-денежных отношений привело к революции 1905 года.

¹ Доступны на www.lib.ru.

² Русским инстинктивно хотелось закрыть Америку, они усмирили кровавого масона Наполеона, заключили Священный Союз с частично сохранявшими христианскую власть Пруссией и Австро-Венгрией. Но в целом их сознание оставалось патриархальным.

Всё же Россия как государство была ещё очень сильна, и поганые силы не могли бы победить в ней. В начале XX века около 80 процентов населения составляли крестьяне, которые были глубоко православными, верили в царя и совершенно не желали революций.

Захват власти погаными в России

Для того чтобы разрушить Россию, требовалось серьёзно расшатать государственное управление и втянуть её в тяжёлую войну.

К началу XX века масонские ложи и иудейские силы пришли к власти почти по всей Европе и накопили более чем вековой опыт подлых заговоров, тайных интриг и уничтожения христианской власти. Вспомним хотя бы тотальную европейскую революцию 1848 года.

Как мы отмечали, в 1910-е годы назревало сильнейшее столкновение между Германией и Англией за управление колониями и за господство в религии денег в целом. Вспомним, что в конечном счёте германцы и англосаксы – это выходцы из одного племени.

Все «рабочие» партии Европы, в том числе входившие в «Интернационал», горячо поддержали свои правительства в мировой войне, увидев в этом большом грабеже возможность урвать кусок и для себя.

Ни у России в целом, ни у абсолютного большинства её населения, не было никаких интересов в этой грядущей войне. Поэтому масонам и иудеям требовалось обманом втянуть царя в свою кровавую междоусобицу. Войну Германии с Англией требовалось превратить в войну Германии и Австро-Венгрии с Россией.

* * *

В «демократической» стране надо управлять сознанием большинства населения – через прессу, телевидение и так далее. В любой монархии, где основные решения принимаются единолично, чтобы управлять страной, достаточно управлять сознанием короля или царя.

Разрушить Россию и втянуть её в войну можно было исходя из сознания царя. Исходя из его чувства долга, чести, союзничества, исходя из его семейных чувств. Это был типичный пример того, как двухслойное сознание управляет однослойным.

Русский царь Николай II был высокообразованным и порядочным человеком. Но характер царя не был характером лидера. Царь не был человеком сильной воли, он был скорее умиротворителем и сторонником компромисса. Николай II больше интересовался делами семейными, чем делами государственными.

* * *

Ключевым моментом в разрушении России было подсовывание царю жены-иностранки¹. Всего через три недели после смерти Александра III и восшествия на престол его сына и

¹ Чтобы сегодня сказали русские монархисты, если бы глава России женился на англичанке? Впрочем, если президент России учит детей в немецкой школе, немецкой культуре, на немецком языке, то чей это президент?

наследника Николая II, не дожидаясь окончания траура, была сыграна поспешная свадьба нового царя с Алисой Гессенской, правнучкой английской королевы, которая по этому случаю срочно «приняла» православие.

Алиса Гессенская была полунемкой по происхождению, но англичанкой по воспитанию и до мозга костей. «Русская» царица и после 20 лет жизни в России думала по-английски и все свои личные дневники писала *по-английски*.

Алиса Гессенская была подсунута-сосватана Николаю, естественно, в Лондоне. Известно, что Александр III и императрица совершенно не одобряли этого выбора.

* * *

Для подавления человека со слабым характером, человека ранимого и с высоким самолюбием, которыми отличался царь, всегда эффективны истерики и психологическое давление. Психически неуравновешенная царица подавила и подчинила себе Николая.

Алиса Гессенская родила единственно сына, причём наследник престола оказался серьёзно болен гемофилией. Эта семейная проблема ещё сильнее поглотила внимание царя.

Пользуясь этим несчастьем, был сделан ход, который стал началом конца России. В 1907 году Алиса Гессенская ввела в царскую семью открытого сатаниста Григория Новых, по кличке Распутин, которую ему дали за исключительно развратный образ жизни.

Распутин принадлежал к секте хлыстов, которая считалась одной из самых вредных на Руси. Распутин умел вводить в транс, знал шаманство, гипноз и прекрасно владел иными приёмами психологического программирования сознания¹. Как и любой сатанист, Распутин использовал эти приёмы для разрушения христианского мира, для получения удовольствия от секса, богатства и насилия.

* * *

Распутин фактически стал самым близким к царю человеком. Он находился с царём в постоянном ежедневном контакте, откуда и имел возможность напрямую контролировать его сознание.

С тех пор важнейшие государственные решения в России принимали не царь, не императорский двор, не великие князья, не русское дворянство, не православное духовенство, и даже не государственная дума. Все важнейшие решения в России принимала англоговорящая Алиса и сатанист Распутин².

¹ О возможностях индивидуального управления сознанием см. литературу по нейролингвистическому программированию (НЛП).

Если вы хотите узнать, от чего отталкивалось управление сознанием царя, какой образ создавал у него Распутин, см. книгу О.Платонова «Жизнь за царя» (доступна на сайте rus-sky.org). Её автор как раз и воспринял этот созданный для управления образ как истинный. Обратите особое внимание на телеграммы, которыми Распутин бомбардировал царскую семью с частотой рекламных роликов.

² В советской истории, в силу материалистического подхода, в силу представлений об объективности и неизбежности развития, исходя из отрицания роли личностей, действиям Распутина и Алисы Гессенской не придавалось большого значения. Они считались одним из проявлений общего разложения капитализма.

Любой чиновник или священник, которые осмеливались высказать царю неприятие Распутина, или пытались открыть глаза на его развратную жизнь, немедленно отправлялись в отставку и попадали в немилость.

Распутин и Алиса назначали не просто камердинеров или лакеев, но всех чиновников высшего ранга. Среди тех, кто был снят или поставлен по их воле – председатель Совета министров Борис Штюрмер, министр внутренних дел Протопопов, министр финансов Коковцов, командир жандармерии Джунковский и многие другие.

Вершиной этого безумия стало снятие верховного главнокомандующего русской армией, дяди царя князя Николая Николаевича, в самый разгар Первой мировой войны. При этом главнокомандующий пользовался очень большой популярностью и уважением как в армии, так и в народе. Россия ни при каких условиях не должна была выиграть ту войну.

Царица-иностранка и её слуга дьявола стали главным несчастьем царя и всей России. Как и Эсфирь две с лишним тысячи лет назад, она отправила на бойню за интересы своих поганых соплеменников миллионы русских людей.

* * *

Возьмите фотографии тех лет и всмотритесь в глаза царя, Алисы и Распутина¹. Попробуйте принять выражение их лиц.

¹ Фотографии из Ленинградского государственного архива кинофотодокументов. Лица Алисы и Николая взяты с их общей фотографии, сделанной в конце 1890-х годов.

Распутин сфотографирован в 1912 году с генерал-майором князем Путятиным и комендантом Царского Села полковником Ломаном (оба не показаны).



Добродушный русский царь Николай II.



Холодная надменная англо-германская Алиса.



Шаман, гипнотизёр, сатанист Распутин.

Одним из важных шагов по управлению сознанием царя стала Сараевская провокация. Именно иудеи вложили в руки серба тот пистолет, из которого был убит эрцгерцог Фердинанд. Для Германии это был повод начать войну, для царя не оставалось иного личного выхода, кроме как защитить братьев-славян.

Давление на царя оказывалось и с других сторон. Благодаря казнокрадам, в том числе и поставленным у власти Алисой и Распутиным, Россия глубоко сидела на игле французских и английских кредитов. Купцы и владельцы военных заводов предвосхищали огромные прибыли от военных поставок. Цена оружия, изготовленного на частных заводах, была в два-три раза выше, чем цена изготовленного на казённых.

* * *

В Первой мировой войне было убито девять с половиной миллионов человек, три с половиной миллиона остались калеками, двадцать миллионов умерли от голода, болезней, или не родились.

Почти все эти жертвы были положены не ради свободы или независимости одной из воюющих стран, а только ради передела мирового золотого запаса. Все эти души были принесены в жертву на алтарь поганого идола.

Счётные книги военных корпораций показали баснословные прибыли. Сатана там правил бал. Люди гибли за металл.

* * *

К началу 1917 года ситуация в России стала катастрофической, но царь был неспособен её изменить. Англичане и французы заставляли его бросать в наступление всё новые и новые войска, и таким образом спасать от взятия немцами то Париж, то другие нерусские города.

В России на войну работало уже 76 процентов рабочих. Для сравнения, в наживавшихся на бойне Соединённых Корпорациях Америки на военные заказы работало только 32 процента рабочих. В городах России начались перебои с хлебом и со снабжением. Не помогла даже национализация (царём) некоторых крупных заводов, например, Путиловского.

В этой ситуации настал долгожданный час поганых сил. Февральская революция началась точно в день праздника Пурим.

* * *

Через неделю, 2 марта 1917 года царь отрёкся от престола. Было образовано полностью масонское Временное правительство.

7 марта это правительство первыми в мире признали Соединённые Корпорации Америки.

Уже 20 марта Временное правительство приняло декрет об «Отмене вероисповедных и национальных ограничений». В пик войны для него это была первоочередная задача – не укрепление единства нации, но разрушение его.

Этот декрет снимал черту еврейской осёдлости и уничтожал православие как основу российского общества. Заметим, что никакой особой нужды в этом декрете вообще не было – при царе в России свободно действовали и исламские мечети, и буддийские храмы, и многие другие религии, которые спокойно сосуществовали с православием.

Громко рассуждая о свободе и демократии, Временное правительство продолжило массовое жертвоприношение русского населения в интересах всё тех же корпораций, иудейских и масонских лож.

* * *

Царь с семьёй надеялся найти убежище в Англии, ради которой он вверг Россию в эту войну и потерял корону. Временное правительство запросило англичан, на что получило ответ – а теперь-то зачем он нам нужен?

Октябрьская революция

Видя, что Отечество погибает, в октябре 1917 года стрельцы выбрали и поставили нового, толкового царя. Новый царь – Ленин – тоже был из дворян, но он был народным царём.

И стал новый царь Спасителем Отечества. И стрельцы, и крестьяне, и матросы, и рабочие пошли воевать за него и защищать свою землю от иностранных корпораций, которые высадили оккупационные войска по всей ослабевшей России.

И как в борьбе с игом сложилось прежнее дворянство, так в огнях войны с поганой интервенцией сложилось новое дворянство.

* * *

Если ты объявил войну, поставил под ружьё и отправил в окопы миллионы людей, то сам сражайся, а не вздыхай дома с женой и детьми.

Стране не нужен главнокомандующий-мученик. Стране нужен главнокомандующий-победитель.

Нам не нужно золотого кумира

Послушаем голоса тех лет – с кем же *они* сражались. Они боролись не за прибавку к зарплате, они не боролись за сытую роскошную жизнь. Это была не материалистическая, не имущественная борьба, не борьба за собственность.

Это была глубоко *религиозная* борьба. Это была битва с поганой верой, с силами зла, с идеями насилия, с проклятым идолом золота, которые сжирали Святую Русь.

Мы помним слова песни

Отречёмся от старого мира,
Отряхнём его прах с наших ног.

А дальше?

Нам не нужно *золотого кумира*.

* *

Вихри враждебные веют над нами,
Тёмные силы нас злобно гнетут...

* *

Вставай, *проклятьем* заклеянный,
Весь мир голодных и рабов.
Кипит наш разум возмущённый
И в смертный бой идти готов.

* *

Весь *мир насилия мы разрушим*
До основанья, а затем
Мы наш, мы новый мир построим...

* * *

Постепенно в Советском Союзе люди забыли, что это коммунизм и капитализм – это не соревнование в производстве товаров и в уровне материального потребления. Это борьба идей, борьба двух прямо противоположных взглядов на мир.

II.

Ленин и марксизм

Идеи К.Маркса и В.И.Ленина стали в 1917 году чертежами новой России и заложили в общественное сознание главные понятия и главные противоречия на последующие сто лет. Нравится или не нравится нам марксизм, но хорошее знание этих чертежей позволяет гораздо лучше понять, что и почему произошло в истории в дальнейшем.

В предыдущих главах мы подробно рассмотрели теорию Маркса и её внутренние проблемы. При переносе теории марксизма из Европы на русскую действительность были неизбежны существенные корректировки и изменения. Частично они были сделаны В.И.Лениным, частично самой практикой революции.

Рассмотрим основные отличия между мировоззрением Маркса и мировоззрением Ленина.

* * *

Империализм как монополистический капитализм

Во-первых, после смерти Маркса произошёл качественный скачок в развитии капитализма. При Марксе буржуазия вела отчаянную борьбу с христианством и аристократией. Была сильна конкуренция некрупных, домонополистических производителей между собой. Это действительно делало буржуазию отчасти демократической, в чём-то прогрессивной и улучшающей жизнь *части* людей в Европе.

К 1870-му году религия денег добила христианство, корпорации превратились в крупные монополии. Возникли Соединённые Корпорации и Орда. Товарное насилие частично сменилось финансовым насилием.

Это была уже совсем другая ситуация. Немонополизированный рынок не всегда плох¹. Монополизированный рынок – это полная узурпация власти, это автоматическая деградация и, в конечном счёте, это передел монополий военными методами.

В.И.Ленин просуммировал произошедшие качественные изменения и определил признаки *империализма* как новой стадии капитализма:

- 1) Концентрация производства и капитала, дошедшая до такой высокой степени развития, что она создала монополии, играющие решающую роль в хозяйственной жизни;
- 2) слияние банковского капитала с промышленным и создание, на базе этого «финансового капитала», финансовой олигархии;
- 3) вывоз капитала, в отличие от вывоза товаров, приобретает особо важное значение;

¹ При условии сохранения в сознании христианских ценностей.

- 4) образуются международные монополистические союзы капиталистов, делящие мир, и
- 5) закончен территориальный раздел земли крупнейшими капиталистическими державами.

При капитализме, немисливо иное основание для раздела сфер влияния, интересов, колоний и пр., кроме как учет силы участников дележа, силы общеэкономической, финансовой, военной и так далее.

Остаётся добавить – и силы криминальной.

К началу XX века от прогрессивности и демократичности буржуазии не осталось и следа.

* * *

Монический материализм и теория отражения

Как мы обсуждали во 2-й и в 7-й главах, в теории Маркса материальное развитие общества считается первичным, а духовное развитие определяется материальным. С 1492-го по 1960-е годы материализм действительно определял развитие обществ.

Если две армии вооружены примерно одинаково, то победит та, у которой выше моральный дух и выше личные качества бойцов. Если у одной армии сабли, у другой – винтовка, если у одной армии – лошади, у другой – танки, то дух не имеет значения.

Если и рабы работают сохой, и свободные крестьяне работают сохой, то победит христианская вера. Если работает трактор против сохи, то победит владелец трактора.

Поэтому, для любого общества было совершенно необходимо понять материализм – для защиты от самого материализма. Беда в том, что из средства материализм стал целью.

Главное отличие Ленина от материализма Маркса – теория отражения. Фактически, на научно-философском языке это был переход к дуализму, к признанию отдельного существования мира отражений, духовного мира. Это был отказ от прямолинейного противопоставления сознания и материи. Во 2-й главе мы вывели относительность материализма непосредственно из теории отражения.

К сожалению, теория отражения была создана Лениным перед самой революцией, и она осталась незавершённой. В дальнейшем в советской религии преобладал монический материализм Маркса.

* * *

Отношение к золоту

Как мы отмечали в 6-й и 7-й главах, в трудовой теории стоимости Маркса идол религии денег – золото – был де-факто приравнен к труду человека. Маркс даже не мыслил себе жизнь без счётной книги.

Некоторые православные читатели могут отметить, что Маркс был евреем по происхождению, и что это не могло не отразиться на его мировоззрении.

Кто же мог разобраться, пусть не полностью, но хотя бы частично, в религии денег, как не еврей (или англичанин)? Практически для всех христианских учёных, как в XIX веке, так и сейчас, суть денег находится в зоне табу, хотя они и не осознают этого. Чтобы понять рыночную экономику, надо зайти в царство дьявола. У большинства людей срабатывают внутренние предохранители, если они подходят слишком близко к этой зоне.

Отношение В.И.Ленина к золоту и к счётной книге было выражено в статье «О значении золота теперь и после полной победы революции».

Ленин отправил поганого идола в надлежащее ему место – в общественную уборную. Естественно, что он не имел в виду, что туалеты станут делать из золота потому, что все станут такими богатыми. Туалеты сделают из золота потому, что в новом обществе золото перестанет быть идолом, людям будет просто не нужен этот языческий божок, они перестанут поклоняться золотому тельцу.

* * *

Диктатура пролетариата и союз с крестьянством

Сравните Маркса с его «идиотизмом деревенской жизни» и консервативной ролью крестьянства. И Ленина, считавшего крестьянство такой же силой в революции, как и рабочий класс.

Там, где появляется крестьянство, неизбежно появляется христианское сознание. Как мы отмечали в 4-й главе, сознание рабочего хотя и прогрессивно, но оно сильно подвержено товарно-денежным отношениям. Горожанин в принципе не может жить без денег.

Ведя в революцию крестьянство, Ленин делал новое общество духовно-христианским, а не масонско-естественнонаучным, как на Западе.

В России «диктатура пролетариата» стала в первую очередь *союзом разных классов*. Если диктатуру осуществляет 95 процентов населения страны – рабочие, крестьяне, солдаты, то это уже не классовая диктатура. Это власть народа, которая подавляет 5 процентов тех, кто пытается узурпировать власть.

* * *

Мировая революция и построение социализма в отдельной стране

Мировая революция – это глубоко масонское отрицание государства как такового. Построение социализма в отдельно взятой стране начинается с сильного государства, с национального государства¹.

Новое Советское государство и было создано как могучий преемник великой России.

* * *

¹ Но не националистического.

Революция как материальный и как духовный процесс

Вспомним 10 шагов, которые предлагал Манифест в качестве первоочередных мер для победы пролетарской революции:

1. Экспроприация земельной собственности и обращение земельной ренты на покрытие государственных расходов.
2. Высокий прогрессивный налог.
3. Отмена права наследования.
4. Конфискация имущества всех эмигрантов и мятежников.
5. Централизация кредита в руках государства посредством национального банка с государственным капиталом и с исключительной монополией.
6. Централизация всего транспорта в руках государства.
7. Увеличение числа государственных фабрик, орудий производства, расчистка под пашню и улучшение земель по общему плану.
8. Одинаковая обязательность труда для всех, учреждение промышленных армий, в особенности для земледелия.
9. Соединение земледелия с промышленностью, содействие постепенному устранению различия между городом и деревней.
10. Общественное и бесплатное воспитание всех детей. Устранение фабричного труда детей в современной его форме. Соединение воспитания с материальным производством и т. д.

Это всё сугубо материальные, имущественные, экономические шаги. Здесь ни слова не говорится о сознании или о духе (ибо эта надстройка должна была последовать за материальным базисом сама собой).

Сравните эту программу с тем, что было сделано в течение XX века в странах Запада. Очень многое из Манифеста реализовано, а уж материальное изобилие для наёмного труда несомненно достигнуто. Как это ни парадоксально, Манифест стал скорее продолжением логики буржуазных революций, хорошим предвидением того, к чему приведёт дальнейшее развитие капитализма, развитие религии денег¹.

Теперь сравним программу Манифеста с первоочередной программой Ленина: культурная революция и Новая экономическая политика (НЭП).

Вместо диктатуры пролетариата как повсеместной конфискации собственности Ленин объявил многоукладность экономики, сосуществование в новом обществе разных форм собственности. При этом большевики имели достаточно военной силы, чтобы разом ликвидировать частную собственность – но не стали.

Вместо первичности экономики на первое место была поставлена культурная революция, духовная революция, воспитание человека нового общества. Согласно Ленину, поколение, жившее при капитализме, не сможет построить новое общество, оно сможет только разрушить старое. И только новое поколение, выросшее при новой власти, при новых отношениях, построит новое общество.

¹ Недаром у советских людей, приезжающих на Запад, особенно в либеральные страны вроде Канады или Швеции, поначалу возникает ощущение, что вот мы строили социализм, а оказывается, его построили на Западе. В то же время эти страны остаются глубоко антихристианскими.

Моисей водил по пустыне народ, живший в рабстве, пока не сменились поколения. НЭП стал в первую очередь *преобразованием сознания* общества.

НЭП никому не запрещал заниматься торговлей или предпринимательством. Но были введены запреты, временные, на получение образования по классовому признаку, на занятие должностей, была объявлена жёсткая цензура.

Естественно, что воспитание нового человека – это глубоко христианский принцип. Это де-факто признание первичности сознания. В первые годы революции чётко понимали разницу между старым и новым миром. Это была чисто религиозная перестройка сознания. Только революционеры не могли назвать коммунизм религией, а использовали понятия идеологии и классового подхода.

* * *

Частная собственность как материальное и как духовное понятие

Почему Маркс считал, что для возникновения новых справедливых общественных отношений главным является вопрос собственности? Потому что так было во время буржуазных революций – за одну ночь божественная власть короля сменялась полной властью золотого идола, а согласие или несогласие общества не имело значения. Отсюда и буржуазные революции делали верхи, а не низы.

Для низов они заменяли один вид насилия на другой (ибо в позднем феодальном обществе эксплуатация, то есть злоупотребление властью, несомненно преобладала над функциями защиты подданных). Как это ни парадоксально, классический марксизм – это продолжение капитализма.

Главная идея НЭП состоит в том, что носителей старого сознания, идолопоклонников, не стали не только уничтожать, их даже не стали зажимать, не стали конфисковывать их собственность. Вместо этого Советское правительство стало *управлять их идолом*¹.

Понимаете только частную собственность и хотите только золота? Пожалуйста – вот вам золотой червонец. Хотите молиться ему – молитесь. Будете работать только ради золота – работайте, только работайте. Оттого что Корейко накопил чемодан рублей, никакого вреда обществу не было. Правительство просто напечатало ещё один чемодан рублей².

За время НЭПа было создано новое, а точнее, возрождено старое первохристианское сознание. Выросло новое поколение людей, советских людей, и золото для него уже не имело никакого значения, став старорежимным предрассудком.

Это был подход к частной собственности именно как к духовной проблеме – сначала было постепенно уничтожено неравенство в сознании большинства людей, уничтожена идея

¹ Своеобразное масонство наоборот. Как мы помним, масоны сознательно внешне сохранили христианство, но активно вводили религию денег.

² Конечно, такое возможно только при закрытых границах и при госмонополии внешней торговли. Сегодняшние Корейко складывают в чемодан доллары, на печатание которых бумаги у Соединённых Корпораций всегда будет достаточно.

эксплуатации человека человеком. Только спустя пятнадцать лет после революции частная собственность была ликвидирована в материальном мире.

К сожалению, из НЭПа не удалось выйти чисто. Во-первых, осталось немало идолопоклонников. Полная очистка сознания занимает не одно, но два поколения. Во-вторых, в чём-то произошла утрата третьего уровня защиты¹. Государство слишком заигралось с погаными и переняло некоторые их представления о мире.

К концу 1930-х годов появились золотая звезда героя, золотые буквы, золотая медаль в школе. Вынесение идола на высшие символы государства было существенной ошибкой. С другой стороны, это объяснимо, ведь даже христианская церковь делает особый фетиш из этого жёлтого металла.

Маркс и марксизм

Завершая разговор о марксизме, давайте обратим внимание на несколько ранних произведений Маркса, которые обычно не рассматриваются в школьных и университетских учебниках. В первую очередь, на «Экономическо-философские рукописи 1844 года».

* * *

В позднем социализме, да и сейчас, главное различие между социализмом и капитализмом понимается как различие между частной и государственной собственностью на средства производства.

В 7-й главе мы подчёркивали, что не частная собственность, но само разделение труда приводит к целому ряду крайне негативных последствий для личности человека, вне зависимости от формы собственности.

Вот что писал на эту тему сам ранний Маркс, обсуждая *отчуждение труда*²:

Заработная плата идентична *частной собственности*, ибо заработная плата, где продукт, предмет труда оплачивает самый труд, есть лишь необходимое следствие отчуждения труда: ведь в заработной плате и самый труд выступает не как самоцель, а как слуга заработка.

Насильственное *повышение заработной платы*... было бы... не более чем лучшей *оплатой раба* и не завоевало бы ни рабочему, ни труду их человеческого назначения и достоинства.

Даже *равенство заработной платы*, как его требует Прудон, имело бы лишь тот результат, что оно превратило бы отношение нынешнего рабочего к его труду в отношение всех людей к труду. В этом случае общество мыслилось бы как абстрактный капиталист.

¹ Пользуясь понятием трёхслойного сознания, о котором мы говорили в 10-й главе.

² Выделения в цитатах сделаны К.Марксом.

Следствием же отчуждения труда является превращение человека в товар, которое тоже не зависит от формы собственности:

В качестве капитала *стоимость* рабочего возрастает в зависимости от спроса и предложения, да и *физически* его *существование*, его *жизнь* рассматривались и рассматриваются как предложение *товара*, как это происходит с любым другим товаром.

Человек есть уже только *рабочий*, и в качестве рабочего он обладает лишь теми человеческими свойствами, которые нужны *чужому* для него капиталу.

Производство производит человека не только в качестве *товара*, не только *человека-товара*, человека с определением *товара*, оно производит его, сообразно этому определению, как существо и *духовно* и физически *обесчеловеченное*.

На эту же тему Ф.Энгельс писал (работа «Положение Англии. Восемнадцатый век»):

Уничтожение феодального рабства сделало «чистоган единственной связью между людьми». *Собственность – природное, бездушное начало, противостоящее человеческому, духовному началу* – возводится благодаря этому на трон, и в конечном счете, чтобы завершить это отчуждение, деньги – *отчужденная, пустая абстракция собственности*, – делаются властелином мира. Человек перестал быть рабом человека и стал рабом вещи; *извращение человеческих отношений* завершено.

Человек перестал быть рабом человека и стал рабом вещи, стал рабом идола.

* * *

Исследуя суть денег и золота, в Философских рукописях К.Маркс цитирует У.Шекспира¹:

Тут золота довольно для того,
Чтоб сделать всё чернейшее – белейшим,
Все гнусное – прекрасным, всякий грех –
Правдивостью, все низкое – высоким,
Трусливого – отважным храбрецом,
А старика – и молодым и свежим!

...От алтарей отгонит ваших слуг
Из-под голов больных подушки вырвет.
Да, этот плут сверкающий начнет
И связывать и расторгать обеты,
Благословлять проклятое, людей
Ниц повергать пред застарелой язвой,
Разбойников почетом окружать,
Отличьями, коленопреклоненьем,
Сажая их высоко, на скамьи
Сенаторов; вдове, давно отжившей,
Даст женихов; раздушит, расцветит,

¹ «Тимон Афинский», акт IV, сцена третья.

Как майский день, ту жертву язв поганых,
Которую и самый госпиталь
Из стен своих прочь гонит с отвращеньем!

...Ты, *видимый нам бог*,
Сближающий *несродные предметы*,
Велящий им лобзаться, говорящий
Для целей всех на каждом языке;
Ты, оселок сердец, – представь, что люди,
Твои рабы, вдруг взбунтовались все,
И силою своею между ними
Кровавые раздоры *посели*,
Чтоб сделались царями мира звери¹.

Выводы, сделанные Марксом:

Шекспир особенно подчеркивает в деньгах два их свойства:

- 1) Они – видимое божество, превращение всех человеческих и природных свойств в их противоположность [*христианскому миропониманию*], всеобщее смешение и извращение вещей; они осуществляют братание невозможностей.
- 2) Они – наложница всесветная, всеобщий сводник людей и народов.

Как видим, здесь капитализм рассматривается Марксом именно как *религия*, и как религия, противоположная христианству. Деньги – как идол, а не как абсолютное мерило ценности вещей.

Эта точка зрения гораздо *шире*, чем чисто политэкономическая, гораздо шире, чем взгляд на капитализм как на способ производства или даже как на формацию. И это именно та точка зрения, которую мы формулируем в этой книге.

* * *

Далее, говоря о прогрессивности буржуазии, К.Маркс писал в 1844 году:

Из действительного хода развития с необходимостью вытекает победа *капиталиста*, т.е. развитой частной собственности над неразвитой, половинчатой частной собственностью, т. е. над *земельным собственником*, подобно тому как и вообще движение должно одержать победу над неподвижностью, открытая, сознающая себя подлость – над подлостью скрытой и бессознательной, *стяжательство* – над *жаждой наслаждений*, откровенно безудержный, изворотливый эгоизм *просвещения* – над местным, осмотрительным, простоватым, ленивым и фантастическим *эгоизмом суеверия*, *деньги* – над иными формами частной собственности.

Победа открытой, осознающей себя подлости над подлостью скрытой – это не совсем не тот исторический материализм, к которому мы привыкли. Это очень условное,

¹ Шекспир, живший в 1564 – 1616 годах в Англии, был очевидцем возрождения римской религии денег в Новое время в Англии. Чем описание это отличается от событий в России последних пятнадцати лет? Разбойников почётно окружать, сажая их высоко на скамьи сенаторов.

саркастическое, а совсем не школьное абсолютное превосходство капитализма над феодализмом.

* * *

В более поздних работах, особенно в «Капитале», К.Маркс, вместо рассмотрения капитализма как религии, существенно сузил свой подход. Он стал очень подробно переписывать и «исправлять» классическую буржуазную политэкономия и буржуазную теорию стоимости. Деньги и стоимость вольно или невольно стали у него основой всего мировоззрения.

Абсолютное обожествление товаров и денег в капитализме вошли в «Капитал» просто как их фетишизация из-за частной собственности на средства производства.

Маркс узаконил в марксизме основные понятия религии денег. Получилось, что товары, деньги, прибавочная стоимость/ прибыль, разделение труда – это хорошо, их просто искажает частная собственность.

Критика капитализма в «Капитале» во многом свелась к критике его главных негативных проявлений – циклических кризисов производства и плохого положения рабочих. Как показала дальнейшая история, с кризисами и с нищетой рабочих можно справиться, не меняя сути капитализма, не меняя принципа удовольствия от насилия.

* * *

Почему произошло это сужение, почему основой, а не частью, мировоззрения Маркса стала политэкономия? Именно этот шаг поставил марксизм внутрь религии денег, что, в конечном счёте, привело и к крушению социализма.

Свои первые работы К.Маркс (род. 1818 – ум. 1883) писал в охваченных свежими философскими идеями и революционным брожением Германии, Франции и Бельгии. Как раз в те годы он активно изучал первые два источника марксизма – немецкую классическую философию и французский утопический социализм.

Во Франции 1840-х годов прошло всего полвека со времён свержения христианской монархии. Франция во многом оставалась глубоко католической страной с крестьянским населением. В Германии настоящий капитализм тоже был на ранних стадиях развития.

«Капитал» был написан десять-двадцать лет спустя, после вынужденного переезда Маркса в Англию в 1849 году.

В Англии середины XIX века денежное рабство существовало уже более двухсот лет. Долгая жизнь в глубоко поганом «викторианском» обществе, где духом денег и сухого практицизма был пропитан каждый булыжник на мостовой, не могла не сказаться на мировоззрении Маркса.

Он находился в самом центре богатейшей мировой империи, которая превратила половину мира в свою рабовладельческую плантацию. И эта империя контролировала мир

именно с помощью сочинённой Адамом Смитом и его последователями религии политэкономии.

Если ранние работы К.Маркса – это взгляд повстанца, то «Капитал» – это скорее имперский труд. Маркс словно пытался понять суть могущества и описать работу экономической машины Британской империи.

Для описания этой машины Маркс пытался использовать модели естественных наук. Как мы отмечали в 7-й главе, тогдашняя эпоха бурного развития физики и следовавшая за ней по пятам промышленная революция заворожили человека XIX века.

Три тома «Капитала» написаны с позиции физики и физического материализма. Они напоминают сложную и полную теорию всемирного тяготения – с такими же подробными и точными формулами.

Англия была наилучшим местом, чтобы напиться традициями математических принципов мёртвой философии Ньютона и попытаться применить их к обществу и экономике¹. Кроме того, признать капитализм религией было бы невозможно, оставаясь при этом моническим материалистом.

Маркс изучал Британскую экономическую машину, машину производительных сил, не столько глазами философа-человека, сколько глазами философа-инженера. Он построил детальные чертежи этой машины и нашёл в её конструкциях целый ряд изъянов, приводящих к периодическим и сильнейшим сбоям-кризисам в её работе.

Маркс предложил новые, исправленные чертежи такой машины. 1930-е годы показали, что чертежи Маркса действительно совершеннее и производительнее. Но вскоре среди английских «инженеров» нашёлся Кейнс, который сумел исправить главные сбой существовавшей конструкции на ходу, ничего не меняя кардинально.

Уже к 1960-м годам оба варианта экономической машины исчерпали свой развитие. Из производительных сил они превратились в силы, разрушающие человека и общество.

Сегодня главный вопрос в том, как вернуть людям управление маховиками этого механизма, которые уже разогнались до такой степени, что могут уничтожить всё живое.

* * *

Интересно отметить, что при всех спорах о том, какая трактовка марксизма является правильной, ни Ленин, ни делавшие революцию большевики, ни оппортунисты, не были знакомы с работами Маркса 1844 года, поскольку эти работы были изданы только в 1927 году.

¹ Как мы помним из 4-й главы, физика Ньютона сама выросла из капитализма и биржевых спекуляций. Применяя модели физики к экономике, мы получаем заикливание и положительную обратную связь.

III.

Построение новой религии

Итак, возвращаясь в Россию 1917 года, чистое христианское общество больше не могло выжить ни там, ни в одной другой стране.

Материализм был необходим:

- 1) для развития науки и промышленности для защиты от внешней военной силы¹;
- 2) для новой, более гибкой и сильной, чем натуральное хозяйство, организации общества (опять-таки ради защиты от внешних врагов);
- 3) простыми методами можно было резко улучшить жизнь людей и избавить их от изнурительного монотонного труда и болезней (электричество, строительная техника, медицина).

Но любое средство противоречиво:

- 1) материализм – это защита от материализма, но не самоцель;
- 2) товарно-денежные отношения дают более сильную организацию общества, но они уничтожают душу, сознание, ведут в религию денег;
- 3) нельзя автоматически считать, что освобождённые машинами от ручного труда люди захотят использовать свободное время для духовного самосовершенствования, а не для идолопоклонничества, особенно в обществе с товарно-денежными отношениями.

* * *

В первых же декретах Советской власти было много мудрого, и гораздо больше мудрого, чем многим кажется сейчас. Декрет о земле, который поганым удалось отменить только в 2002 году, вернул землю крестьянам.

Вспомним декреты 1917 года о цензуре и рекламе. Первым делом власть занялась защитой сознания². Диктатура пролетариата стала диктатурой совести.

¹ Перед революцией вся Академия наук царской России насчитывала 1 институт, 5 лабораторий и 109 научных работников. Для сравнения, в 1980-е годы было более 340 тысяч кандидатов и докторов наук, более 1.2 миллиона научных работников. Каждая четвёртая значимая научная работа в мире выходила в СССР.

² Большевиков критиковали за разрушение семьи, за то, что они, якобы, за общих жён. В самый пик революции, в 1921 году, в самом революционном городе – Петрограде, было совершенно фантастическое для современников количество разводов, которые после революции были легализованы большевиками. Говорили о том, что люди теперь вступают в брак только ради «клубнички» и что 75 процентов разводов случаются в первые шесть месяцев после свадьбы. В.И. Ленин вынужден был оправдываться, объясняя, что Советская власть просто вывела проблему наружу, что семьи распадаются во всех странах и так далее (см. статью «О значении воинствующего материализма»).

«Фантастическое» количество разводов в Петрограде составляло 92 на 10 000 браков, или менее 1 процента. Куда большевикам до нынешних 50 процентов разводов на Западе. А уж ради «клубнички» вступать в брак на Западе никому и не взбрёт в голову, клубнички сколько хочешь без брака.

Но надо отдать Западу должное – он укрепляет семью. Например, узаконивает брак мужчины с женщиной и продажу новорожденных младенцев в эти «семьи».

Пять лет шла интервенция и гражданская война, и у всего населения России было более чем достаточно времени, чтобы определиться, на чьей оно стороне. Если бы массы не приняли Советскую власть, у них были все возможности сражаться против неё. Но почему же было не принять эту власть, если Советы придумал и создал сам народ, а отнюдь не большевики или эсеры.

В 1923 году война в основном закончилась, и население России дружно и сугубо добровольно проголосовало за новое общество. В том году рождаемость подпрыгнула так, что население страны возросло на 3 миллиона человек¹.

В это время в проклятой Германии уже собирал свои штурмовые отряды Гитлер, чтобы всего через восемнадцать лет придти за теми новорожденными 1923 года.

* * *

Перед победившей новой властью стояла задача построения общества, ранее не встречавшегося, по весьма приблизительным наброскам.

В этой ситуации огромное значение приобретали личности, которые становились во главе нового государства. Решающим становилось не столько знание революционной теории, сколько внутреннее глубинное понимание жизни вождями революции. Решающим становилось личное мировоззрение, которое было заложено с детства, в не просто лозунги текущего дня.

После смерти Ленина в 1924 году остро стал вопрос, кто станет во главе партии – человек, воспитанный в православной духовной семинарии, или совершенно гениальные Бронштейн и Розенфельд² из еврейских местечек. От этого зависела не только трактовка марксизма, не только судьба партии и Советского государства, но и судьба всего мира.

Как и в Гражданской войне, выбор был сделан не за один год и не одним человеком. Постепенно люди начали организовываться вокруг И.В.Сталина, идти к нему со своими вопросами, и решать эти вопросы.

Власть Сталина усиливалась. Его власть укреплялась не силой, ибо в 1920-е годы, в период бесконечных оппозиций, демократия внутри партии процветала. Его власть усиливалась добровольной делегацией доверия со стороны всё большего числа членов партии. Постепенно он становился не просто руководителем, он становился Вождём.

Общество как церковь, партия как орден

И.В.Сталин получил сугубо православное образование. Он закончил не обычную школу, но духовное училище, после чего поступил в духовную семинарию, где проучился до двадцатилетнего возраста. Несправедности и несовершенства мира человек начинает понимать в юности, а его идеалы закладываются много раньше, в семь, в десять лет, в двенадцать лет.

¹ Сравните это с вымиранием ежегодно одного миллиона русских сейчас, при демократии.

² Соответственно Троцкий и Каменев.

У воспитанника «иезуитского» стиля семинарии И.В.Сталина в принципе не могло быть иных идеалов, кроме христианских. Социал-демократия стала для него тем практическим инструментом, который мог воплотить эти идеалы в жизнь.

Сталин стал строить новое общество как церковь, партию – как орден. Орден меченосцев, говоря его же словами.

Партия – это плохое название для ВКП(б). Партии – это сугубо буржуазные образования, создаваемые исключительно для борьбы за групповое место в иерархии.

Как определил В.И.Ленин, «Партия – это ум, честь и совесть нашей эпохи». Конечно, это надо понимать как то, что партия *должна* быть умом, честью и совестью, а не является ими просто потому, что она партия. «Народ и партия едины» – они должны быть едины. И они были едины.

ВКП(б) была советским дворянством и духовенством одновременно. И ни в какой единой стране не может быть двух духовенств или нескольких дворянств.

* * *

При всей критике ВКП(б) за её «авторитарный» стиль управления, обратите внимание на полную открытость партии, её планов, съездов. Обратите внимание на лёгкость её критики и видимость её несовершенства.

Когда вы последний раз читали протокол масонской ложи или изучали планы, принятые на заседании иудейских мудрецов?

Нам не нравилось, что у открытой власти видна её несовершенство, её неидеальность, не всегда получается так, как хотелось? Что же, скрытая власть всегда идеальна, ибо любой результат объявляется именно тем, которого добивались.

Райком не всегда быстро и хорошо решал проблемы? Ну что же, сходите со своими проблемами к лоснящимся от собственного превосходства банкирам. Сходите в масонские ложи, в синагогу или съездите в Вашингтон. Олигархи, кстати, со своими проблемами именно туда и ездят.

Были ли ошибки в 1920-1930-е годы? Были, были и крупные ошибки. Но сравните в целом, что было сделано за двадцать лет с 1921 по 1941 год, и что сделано с 1985 по 2003 год.

* * *

При строительстве Советского Союза с православия сняли его устаревшую форму, но оставили его суть. В Реформации на Западе всё было наоборот – оставили форму, уничтожили суть.

Воспитывать коммунистов, вводить новое сознание в глубоко христианской стране и нельзя было иначе, как толкаясь от христианского сознания, от христианских ценностей.

Православие, Самодержавие, Народность.
Коммунизм, Партия, Советы.

Партия – коллективное Самодержавие.
Советы – практическая Народность.

Крёстный ход стал демонстрацией, религиозные праздники были заменены советскими, но суть – святые личности, благодарность тем, кто совершал подвиги во имя людей и во имя Отечества – не изменилась.

Коммунизм – это тоже организация общества как большой семьи. Большевики говорили: Все люди – братья¹. «Коммуна» переводится на русский как *община*. Коммунизм – это попытка сочетать моральные ценности Православия и научную логику марксизма.

Лозунг «Кто не работает, тот не ест» – это слова апостола Павла, «Если кто не хочет трудиться, тот и не ешь».

За веру, царя и Отечество.
За Родину, за Сталина, за коммунизм.

А за что сейчас? За деньги, за корпорацию, за Сатану?

* * *

Императорская власть в России не была уничтожена в 1917 году. Она была низложена в феврале в праздник Пурим. Она была восстановлена в Октябре, под новым именем, из нового рода, с видоизменёнными принципами построения.

Но власть Ленина и Сталина – по функциям и по сути – защита народа и Отечества от врагов – была абсолютной державной властью, которая ещё и пользовалась огромным доверием.

Говорят о культе вождей. В России и не могло по-другому быть – сознание общества целиком было построено вокруг идеи царской власти. Народ хотел, да и сейчас хочет, видеть Государя. Когда умный государь действует во благо народа, то диктатура совести куда лучше разврата демократии.

В 1920-1930-е годы структура, система общественного сознания, особенно твёрдого крестьянского сознания, сознания людей, которые даже не умели писать, не могла радикально измениться за несколько лет. Уже существовавшие точки привязки, архетипы, слегка изменили форму, поменяли название, но суть их осталась той же. России был необходим сильный правитель².

В Западных странах было всё наоборот – власть короля сохранилась по форме, но по сути остались только название и внешний антураж. Европейский монарх – это актёр, нанятый корпорациями и жрецами религии денег.

¹ Сравните с рынком, где каждый сам за себя, а точнее – каждый за идола.

² Вспомним, что даже Емельян Пугачёв был вынужден объявить себя царём, чтобы получить поддержку народа.

Цивилизованным европейцам не нужен Государь. У них нет «холопского» сознания. Они вообще не подчиняются людям. Они поклоняются идолу.

Индустриализация

К началу 1930-х годов выросло новое поколение, поколение советских людей. Росла страна героев, страна мечтателей, страна учёных.

На Западе в тот момент начался очередной глубокий кризис накопления золота, из которого просматривался знакомый и единственный выход – перераспределение через очередную всемирную кровавую бойню.

Было очевидно, что от танков и самолётов Запада можно защититься только русскими танками и самолётами. Для этого была необходима тяжёлая промышленность. Индустриализация и коллективизация были не вопросом желаний, они были вопросом жизни и смерти.

Когда времени мало, когда чётко известна цель и средства её достижения, когда есть толковые командиры, то военная организация общества – это идеальная организация общества.

Запад говорит о нашем тоталитаризме. На Западе каждый хочет урвать кусок побольше в свою частную собственность. На Западе правительству подчиняются за золото. Поэтому, если народ подчиняется государству, жертвуя личными интересами, то Западу это непонятно, он считает, что такое возможно только при физическом насилии, из-под палки.

Но советские люди, во-первых, полностью доверяли правительству, во-вторых, они не отделяли государство от себя.

Кто нас будет учить гуманизму – Соединённые Корпорации Америки и Европы которые последние 500 лет¹ существуют рабством?

* * *

При жизненно необходимой индустриализации НЭП стал не только не нужен, но он стал тормозом дальнейшего развития.

В условиях свёртывания НЭПа и окончательной национализации всей промышленности, в условиях завершения построения основ нового общества, не могла не обостриться классовая борьба.

Конечно, надо говорить не о классовой, а о религиозной борьбе. Пока был НЭП, поганые работали на своего идола, занимались развратом и молились вещам. К началу 1930-х годов у нэпманов отняли их культи и культики. Неизбежно усилилось их недовольство новым обществом. Эта часть людей не захотела жить по принципу большой семьи, и она всё более ненавидела остальных и занималась вредительством и саботажем.

¹ 500 лет в новое время, не считая многовековое рабство древнеримской империи.

В такой ситуации резко возрасла роль внутренних сил безопасности. Если бы было время, если бы в Европе не разворачивался фашизм, если бы Россия была побогаче, а не разрушена предыдущими войнами, то можно было бы не принимать жёстких мер, а подождать, пока поколение идолопоклонников постепенно вымрет само собой. Но времени не было, впереди была война насмерть.

Органам безопасности пришлось бороться с дьяволом. И любой, кто с ним сталкивается, не может не измениться сам. За чистками от идолопоклонников следовали чистки органов госбезопасности.

Процесс раскулачивания был тяжёлым. А что делать с нынешними кулаками? Представим, что в сегодняшней России кто-то попытается навести порядок, и даже не будет трогать убер-уголовников – бизнесменов, а решится очистить страну только от обычных уголовников. Сколько их придётся выслать, посадить и расстрелять?

* * *

Была обратная сторона и в резкой концентрации государственной власти. Обобществление происходит и при государственной собственности, и при частной. Важно не столько право владения собственностью, сколько право распоряжения ею.

Обобществление хорошо, если распорядитель обобществлённого действует во всеобщее благо. Плохо – если в своё. Для защиты от злоупотребления обобществлённой властью необходим очень сильный внутренний контроль. Здесь тоже стала важна роль органов безопасности.

Но в целом, в 1930-е годы люди знали, что партия направляет результаты общего труда туда, где это важнее всего; помогает тем, кто сильнее нуждается.

* * *

Индустриализация была невозможна и без новой массовой перестройки сознания. Уже в 1920-е годы началась всеобщая ликвидация безграмотности.

Для индустриализации нужны были рабочие, инженеры и учёные. У них должно было быть новое, индустриальное сознание. Мышление крестьянина замечательно для гармонии с природой, но оно не имеет шансов в бою. Против танка нельзя рассуждать неторопливо; на станке нельзя работать тем же темпом, что на сеновале.

Не было иного способа изменить массовое сознание, кроме как оторвать его от церкви. В мае 1929 года был нанесён удар по базовым церковным точкам привязки – по понятию времени. Неделя была заменена шестидневкой.

Но как только индустриализация закончилась, в июне 1940 года вернулись к обычной неделе. Вскоре, во время войны, было достигнуто и полное примирение с церковью. Сталин не собирался уничтожить православие, но в 1930-е годы дальше нельзя было выжить, не модернизировав его, не откинув отдельные элементы, особенно суеверия и культовую сторону.

Сталин постоянно «исправлял перегибы», тормозил бронштейновцев-розенфельдовцев, которые использовали эту ситуацию действительно для нанесения удара по русской вере.

* * *

Без индустриализации было нельзя, но индустриализация вела к росту городов. Город – это по определению зависимость от денег. Крупный город – это неизбежное развитие товарно-денежных отношений, это потенциальная база для религии денег.

Идеальный горожанин – это рабочий в первом поколении. Это крестьянин, сохранивший все свои ценности, но освобождённый от культовой стороны христианства. Этот *рабоче-крестьянин* – самый лучший, самый передовой класс.

Увы, удержание христианских ценностей в сознании горожанина второго поколения – это гораздо более сложная задача.

* * *

В 1930-е годы прекрасно работала теория прибавочной стоимости Маркса. Его физическое понимание стоимости полностью подходило для построения тяжёлой промышленности. Ибо сталь, чугун, зерно, нефть описываются именно в тоннах и в килограммах. Инвестиции действительно выступают просто как подвоз вагонов с сырьём, особенно при отсутствии в СССР вторичного контура (фиктивного капитала) и накопительных стоимостей.

Эта теория хорошо подходила и для обеспечения людей до уровня необходимого – парой сапог как таковых (а не модных), шинели как универсальной одежды, питания как набора калорий и так далее.

IV.

Россия во времена Святого Иосифа

Культ Личности. Кто создаёт культ Личности? Демократы создают культ Личности. Почему демократы создают культ Личности? Потому что они оценивают И.В.Сталина не как человека, а как бога. Не как руководителя, а как Создателя. Создателя до тех пор невиданного мира, который называется Советский Союз. Демократы оценивают товарища Сталина как Святого Иосифа. Демократы находят в творении Создателя несовершенства, и находят несовершенства в процессе созидания. Они говорят – созданный им мир вышел не полностью таким, как хотелось бы, как задумывалось.

Не всё было гладко. Но Сталин был человеком, а не богом, и создателем не был один Иосиф Виссарионович. Создателями этого нового невиданного мира были все те люди, которые жили в то великое время. Строители пятилеток, энтузиасты широких проспектов, геологи таёжных глубин. Хотя сегодня за то, что они сделали, и за то, сколько они сделали, мы хотим их видеть сошедшими с небес, они были простыми грешными людьми. Они были нашей семьёй, о которой мы сами забыли.

Советский Союз – это не марксизм и не ленинизм. Советский Союз – это особая форма христианства, активная и деятельная.

* * *

Мы оцениваем И.В.Сталина и культ его Личности как последнего великого императора России и проявления всеобщей любви к нему. Никто не станет критиковать царя Ивана Грозного или императора Петра I за их жёсткие деяния. Относитесь так же к товарищу Сталину.

Император был хозяином земли Русской, Сталин был Хозяином. Царь был отцом народа, главой большой патриархальной семьи, Сталин был отцом народа и главой большой семьи советских народов.

Были ли элементы «феодального строя» в СССР? Историю мира и России искусственно пытались, и сейчас пытаются подогнать под механистическую смену строя и формаций. Под надуманную последовательность рабовладельческое – феодальное – капиталистическое – социалистическое или рыночное общество.

История – это борьба религий, борьба христианского начала и идолопоклонничества. И в царской России, и в СССР государство было построено по христианскому принципу, по принципу большой семьи. Императорская власть не была уничтожена в России в 1917 году. Её уничтожил хрущёв в 1956 году.

* * *

Святой Иосиф был чуть ли не единственным из всех Государей, который получил глубоко христианское, церковное образование.

Святой Иосиф воплотил идеал Государя – умный, вникающий в каждую деталь, следящий за каждой новинкой, суровый и строгий к врагам, и в то же время скромный, аскетичный и совершенно не думающий о себе лично.

В полуголодной стране классической музыке, архитектуре, литературе, театру, кино Святой Иосиф уделял не меньше внимания, чем промышленности и сельскому хозяйству. Потому что он понимал – без сапог человек может прожить. Без идей, без духа, без идеалов – не может.

Как нам относиться к И.В.Сталину? Как к своему прадеду, который из развалин восстановил наш дом и защитил его.

Прадед был суров, он жил в жестокое время. Но прадед был суров, чтобы жестокое время ушло и никогда не повторилось. Чтобы наше время было добрым. Он думал о будущем, он жил для нас. Все те, кто строил и погибал, делали это ради для нас.

Усиление религиозной борьбы в конце 1930-х годов

Сегодня становится понятным, с чем и с кем боролся Святой Иосиф и что представляли собой «репрессии» 1930-х и начала 1950-х годов.

Как мы отмечали, хотя это никогда не обсуждалось в учебниках марксизма-ленинизма, изначально марксизм был создан как внутренне противоречивая система. Его высшими ценностями были одновременно труд и золото, счётная книга и справедливость, материализм и построение идеальных общественных отношений. В реальной жизни было совершенно неочевидно, как трактовать теорию.

Более того, в официальной истории не очень принято говорить о том, что на самом деле в революции и в РСДРП было очень много людей, целью которых было не построение более справедливого общества, а свержение царской власти и захват неограниченной личной власти. Пролетарская риторика была для них только средством достижения этой цели.

Для этих «политиков», так же как и для многих сегодняшних политиков, идеи были просто лозунгами. Во время Первой мировой войны Троцкий был ярким противником «империалистической бойни», в 1920-е годы он уже агитировал за «мировую революцию» и объявление войны всем буржуазным странам.

* * *

Среди русских людей, среди образованных русских людей, революционеров было мало. Как мы знаем из истории первых съездов партии, с момента своего образования РСДРП как бы состояла из двух партий – собственно Российской рабочей партии и сионистской партии Бунд. Со времён первых съездов не менее трети членов РСДРП были на самом деле членами Бунда.

Вначале и у Российской рабочей партии, и у Бунда была общая цель – свержение существовавшей власти. Но после прихода к власти конфликт между двумя ветвями РСДРП был неизбежен.

Более того, во многих партиях, существовавших в России в 1917 году, представители «избранного народа» играли ведущую роль. Подобно тому, как иудеи расселяются по разным странам мира, они всегда расселяются и по разным партиям, течениям и организациям. Для них вечные родоплеменные интересы гораздо выше временных партийных.

* * *

Не удалась масонская Февральская революция, превратим революцию социалистическую в революцию сионистскую.

Сразу после Октябрьской революции в Военном комиссариате, возглавляемом Львом Бронштейном (Троцким), из 35 человек 34 были его соплеменниками. Из 22 членов первого Совнаркома 18 были евреями. В НКВД – все евреи. В комиссариате финансов из 30 человек 26 – евреи¹.

В конце июля 1918 года в Екатеринбурге был расстрелян царь Николай и его семья. Операцией руководил Янкель Хаимович Юровский, владелец часовой лавки, сын сосланного

¹ Здесь и далее данные по родоплеменным отношениям – из романа Вл.Успенского «Тайный советник вождя».

в Сибирь вора Хаима, бывший ученик школы «Галматейро» при томской синагоге. Годы, непосредственно предшествовавшие революции, Янкель Юровский провёл в Европе.

Месяц спустя, в августе 1918 года, глава террористической организации эсеров Абрам Гоц устроил покушение на народного вождя Ленина, которое осуществила Фейга Ройдман-Каплан. Ленин был тяжело ранен отравленными пулями, но его жизнь удалось спасти.

Произошла попытка одновременно устранить и русского царя, символ старой власти, и вождя революции, чуть ли не единственного русского во главе новой власти.

Кто бы стал во главе государства, если бы Ленин был убит? Почти без сомнения, Лев Бронштейн.

* * *

Когда закончилась Гражданская война, прежняя власть окончательно перестала существовать. Общий враг был побеждён.

После смерти Ленина в 1924 году в партии резко обострилась внутренняя борьба. Часть партии, во главе со Сталиным, видела Советский Союз как продолжение Великой России, продолжение православия-самодержавия-народности, но на новых принципах.

Ренегаты из еврейских местечек открыто ненавидели Россию, крестьянство и христианство. Бронштейн-Розенфельд-Овсей-Герш пытались превратить марксизм в разновидность иудейского масонства – перманентная мировая революция через насильственные и военные действия; казарменный коммунизм; ненависть к крестьянству; неистовый атеизм; ненависть ко всему национальному; попытка подчинить Россию международной экономике; сначала введение капитализма, а уже потом социализма и так далее.

Часто теоретические споры использовались и без теоретической цели – просто, чтобы подорвать власть Святого Иосифа.

Из-за противоречивости марксистской идеологии не существовало простого способа положить конец этим попыткам¹. Любому человеку даже с высшим образованием достаточно сложно разобраться в мудрёной философии Маркса. В 1920-30-е годы большинство людей принимало коммунизм просто как веру, а не как философскую систему. Используя лабиринты теории, болтливому демагогу не составляет труда сбить с толку многих людей.

До поры до времени с оппозицией и с оппортунистами можно было мириться. Но когда Запад погрузился в Великую Депрессию, а к власти в Германии, в Италии и в Испании пришёл фашизм, стало очевидно, что новая мировая война неизбежна. В условиях подготовки к войне дальнейшие попытки раскола партии и общества становились смертельно опасными. Было необходимо покончить с внутренней пятой колонной в руководстве страны.

¹ Так же как сложно было противостоять демагогии горбачёва 60 лет спустя.

* * *

У сторонников Бронштейна и Овсея-Герша были очень сильные аппаратные позиции. Хотя учебники истории не пишут об этом, да и нам хочется видеть гражданское, идейное и общенародное государство, в 1936 году в высшем руководстве явно преобладали родоплеменные отношения.

К началу «репрессий» соплеменниками Бронштейна были: 97 из 115 членов Совнаркома, не менее 37 из 61 члена ЦК ВКП(б), 9 из 12 членов Госплана, главные редакторы всех 12 центральных газет и журналов. Конечно, не все они поддерживали троцкистов и сионистов. Но то, что среди них было достаточно двуличных¹, и тех, кто ставили интересы своего племени превыше всего, не вызывает сомнения.

«Репрессии» 1930-х годов были своего рода новой внутренней гражданско-религиозной войной между сторонниками Советского Союза как преемника Великой России, и последователями Бронштейна и Овсея-Герша. Эта война велась не на полях открытых сражений, но методами спецслужб и инквизиции.

Часто жертвами этой войны, как и любой войны, становились люди, не осознававшие свою принадлежность ни к одной из сторон. Погибло немало тех, кто был глубоко преданных Отечеству.

О репрессивной силе соплеменников Бронштейна и Овсея-Герша говорят следующие данные. В 1936 году им принадлежали 34 из 35 мест в высшем руководстве НКВД, которое возглавлял Гершель Ягода и 95 процентов мест лагерных начальников.

* * *

Были ли Бронштейн, Розенфельд и Овсей-Герш агентами мирового капитала? Нет ни малейшего сомнения. Они могли быть, могли и не быть агентами в шпионском смысле. Передавали ли они отдельные документы за границу, не имеет значения. Но они были агентами масштаба, агентами влияния, идейными агентами, которые рвались к власти.

Сегодняшнему читателю протоколы судебных процессов 1930-х годов кажутся странными, в них не хватает вещественных улик и доказательств. Дело в том, что те процессы не были материалистическим судом. Это был идейный, духовный суд. Церковный суд, суд совести. Товарно-вещевому обществу духовный суд непонятен.

Читая документы тех лет, воспринимайте их так, как они были написаны. Просто помните, что в те годы под буржуазной идеологией понимали поганое мировоззрение религии денег, а под пролетарской идеологией – рабоче-христианскую веру в добро и справедливость.

Впоследствии большинство людей в СССР, к сожалению, потеряло «классовую бдительность» и перестало понимать, что такое идеология вообще, и зачем она нужна. Масса быстро или медленно дрейфовала к мелко-языческому мировоззрению. Со временем люди забыли, какое противостояние лежало в основе той борьбы, а сами процессы 1930-х

¹ Как тогда говорили, двурушных.

стали восприниматься как «сфабрикованные». Почему и как это произошло, мы рассмотрим далее в этой главе.

В 1930-е годы происходило второе крещение Руси.

* * *

Не стоит удивляться, что среди расстрелянных в 1930-е годы врагов народа были члены партии с 190... года. Членами какой партии они по-настоящему были? Был ли врагом народа расстрелянный в 1938 году Янкель Юровский? Их пытаются представить «старой партийной гвардией». На самом деле это была «гвардия Сиона».

Конечно, клан Бронштейна-Розенфельда мстил за своих и убивал обычных людей – как коммунистов, так и православных, так и просто честных рабочих и служащих.

Только перед самой Великой Отечественной войной Сталину удалось в основном покончить с пятой колонной. Одновременно в России были отслежены и закрыты последние масонские ложи.

* * *

На время войны с Германией внутренняя борьба затихла. У Советского Союза и у англо-американских масонов и сионистов был общий враг – фашизм¹. Но уже через полгода после победы над Японией американцы начали шантажировать СССР применением ядерного оружия во время кризиса в Иране в марте 1946 года.

И уже через три года после Победы начался новый этап внутренней войны. Сталин полностью поддержал создание государства Израиль и не препятствовал выезду в него евреев из Советского Союза. Была надежда, что Израиль решит исторические проблемы евреев, они наконец обретут обетованную землю, успокоятся, и сионисты потеряют поддержку.

Но в 1948 году по случаю визита посланника Израиля Голды Меир в Москве прошли массовые несанкционированные демонстрации сионистов. В очередной раз стало понятно, что есть советский народ, а есть избранный народ.

Святой Иосиф ответил новой жёсткой борьбой – не с евреями как народом, – но с сионизмом и с космополитизмом как с антирусскими и антисоветскими явлениями. Был закрыт Еврейский антифашистский комитет, который, среди прочего, хотел получить земли Крыма для создания второго Израиля. В 1948 – 1952 годах были арестованы или сняты с работы сотни активистов сионизма.

* * *

¹ Видел ли Запад угрозу в Советском Союзе? Только религиозную. Блицкриг Гитлера, как и оценки английскими и американскими штабами возможной войны между Германией и СССР, исходили из расчёта, что СССР сможет обороняться от силы 2-3 месяца. Обороняться – что уж говорить об угрозе наступления в Европу.

Но даже в своём ближайшем окружении Святой Иосиф был довольно одинок в этой борьбе. Рядом с ним были Лаврентий Берия и Лазарь Каганович. У его наиболее доверенных соратников – Молотова и Ворошилова – жёны были из иудейского племени¹.

Святой Иосиф неожиданно умер или был убит именно в день праздника Пурим 1953 года.

Ощущение счастья

Главное, что было создано в Советском Союзе во времена Святого Иосифа, и что постепенно утрачивалось с тех пор – это ощущение счастья, ощущение общего счастья.

Послушайте песни тех лет, посмотрите фильмы тех лет, прочтите книги тех лет. То было единое святое общество. Великие и трагически счастливые страны небывалой свободные дети. Всё чего им хотелось – чтобы проклятая Германия не мешала нам жить.

Если Ленин был Спасителем Отечества, то Святой Иосиф спас от поганых весь мир. И он спас весь мир дважды. Первый раз – от бешеного фашиста Гитлера. Второй раз – от бешеного сатаниста Трумэна.

И сегодня от одного упоминания имени Святого Иосифа поганые начинают трястись от страха. Произнесите: Сталин, – и задрожат у поганого руки, и захлебнётся он в слюнях, и перекоится в злобе его лицо. Сталин.

На Красной Площади будет памятник Сталину. И днём и ночью, и в снег и в дождь, будет он вечно стоять на трибуне Мавзолея, как стоял в ноябре 1941 года, принимая парад уходящих на фронт войск.

V.

Начало разрушения Советского Союза

Вскоре после смерти Сталина началось разрушение Советского Союза, которое не смогли осуществить троцкисты и зиновьевцы.

В руководство партии попал ветхозаветный язычник хрущёв. Он был примитивным и необразованным, хотя и хитрым человеком. хрущёв нанёс больше вреда СССР, чем его открытые враги. Он уничтожил веру и святость государства изнутри.

В 1956 году на XX съезде КПСС хрущёв выступил с тайно подготовленным докладом, в котором «разоблачил» культ Личности Сталина, а по сути оклеветал всех.

хрущёв не разоблачил злоупотребления и не сделал жизнь лучше. Он нанёс огромный удар – и не по Сталину, а по Советскому Союзу, по сознанию народа, и по сознанию всех людей в мире, которые верили в Советский Союз. «Сталин» не был человеком, он был символом, под знаменем которого люди жили, боролись и шли на смерть.

¹ Даже у погибшего сына Сталина Якова была жена еврейка. Л.И.Брежнев к тому времени уже получил в жёны Викторию Гольдберг.

* * *

Так как сделал хрущёв, нельзя поступать ни с одним общественным сознанием, которому желаешь добра. От его удара не оправились и через пятьдесят лет.

Если хрущёв на деле хотел усовершенствовать законность и управление государством, то у него были все полномочия и все возможности. Сталина не было в живых уже три года.

В момент смерти Сталина в лагерях сидело в полтора раза меньше людей, чем сегодня сидит американцев в американских тюрьмах¹.

Реабилитация хрущёвым троцкистов-зиновьевцев, осуждённых в 1930-х годах, была идейной – к власти пришёл троцкист.

В целом хрущёв стал поганым Иудой, предшественником следующего Иуды. Человек, который бы думал об Отечестве, а не о своих амбициях, думал бы о результатах того, что он делает. Можно было найти много способов провести реформы, не трогая основы, опоры общественного сознания. хрущёв решил воевать с мёртвыми.

Мировоззрение хрущёва – это мировоззрение примитивно-бытового материалиста ветхозаветного типа. Его возврат к «ленинским» принципам на деле был чистым троцкизмом. Он означал отбрасывание всего советского сознания резко назад, уничтожения огромного духовного слоя, ощущения Величия Советского, созданного Сталиным.

Ещё до сих пор мы смотрим на свою великую историю глазами убогой душонки никиты-ёлупня.

* * *

Помимо нанесения удара по святым понятиям, хрущёв сделал немало и для иного разрушения Советского Союза.

XX съезд принял курс на мирное сосуществование с Западом. И до XX съезда было мирное сосуществование. И после XX съезда не было, да и не могло быть, мирного сосуществования, например, во Вьетнаме. Мирное сосуществование вылилось в стирание понимания различий между советской и поганой верой. Противостояние идей постепенно переросло в гонку материального потребления, в принятие де-факто поганых целей.

Не будучи у власти и года, хрущёв передал Украине исконно русский Крым. В 1959 году был принят план уничтожения «неперспективных» деревень. При хрущёве счётная книга экономики становилась самоцелью.

Не удовольствовавшись атакой на советское сознание, хрущёв взялся и за православное сознание. Он начал кампанию тупого агрессивного атеизма, разрушения храмов, судебного преследования верующих. В отличие от 1930-х годов, и, особенно, после примирения с православием во время войны, наступление на церковь не имело никакого смысла.

¹ В лагерях сидело 1.7 миллиона. И это в шесть раз меньше, чем 10 миллионов, о которых лгал хрущёв в своём докладе. О других искажениях хрущёва см. книгу А.Голенкова «Предлагаю “объяснить” Сталина». Доступна на www.patriotica.ru.

* * *

Естественно, что уничтожение святости советского сознания, православного сознания и загон населения в города – это именно то, что было необходимо религии денег. Это был прямой загон в идолопоклонничество.

Очень быстро этот вульгарный материализм стал менять жизнь. Во времена Сталина труд учителя был одним из самых важных и почётных. Постепенно труд учителя стал одним из самых низкооплачиваемых.

Стала умирать процветавшая при Сталине классическая музыка. Композиторов – русских больше не появлялось (исполнители остались). Оказалось, что без постановлений ЦК классическая музыка действительно не могла развиваться.

Суммируя, хрущёв разрушил многие святые ценности общества и заменил их языческими целями. Решивший ползать летать не сможет.

Системный переход в СССР в 1960-е годы

К сожалению, в СССР назревали проблемы, которые имели гораздо более глубокие причины, чем примитивизм одного руководителя.

Как и Запад, СССР переживал системный переход. Две конкурирующие системы в *материальном* смысле развивались почти синхронно. Наука и техника были примерно на одинаковом уровне. Где-то впереди был Запад, где-то – СССР.

К началу 1960-х годов не только разрушенная войной промышленность и сельское хозяйство были не только полностью восстановлены, но и были сделаны большие шаги вперёд. Созданная система обороны и ядерный щит были достаточны, чтобы внешняя военная сила не представляла опасности.

В СССР, конечно, не было создано общество изобилия, но повсеместно был достигнут здоровый материальный достаток. Все были обуты, одеты, накормлены, обучены, имели возможность отдыхать и пользоваться медициной.

* * *

В этой ситуации прежний принцип – работай так хорошо, как можешь, а распределение будет по принципу наиболее нуждающегося, переставал действовать.

Когда рядом голодный и босой, надо накормить и обуть его в первую очередь. Но когда все накормлены, то нет смысла работать изо всех сил, чтобы обеспечить соседа удовольствиями, которых ему хочется. Когда люди начинают работать ради удовольствий, а не ради совместного выживания, то неизбежно начинается конкуренция за право получить больше удовольствий и получить их раньше соседа.

В такой ситуации и военно-командная организация производства, и военно-командная организация общественного сознания переставали давать результаты и теряли смысл.

* * *

В 1961 году была сбылась высшая мечта естественнонаучной идеи, высшая мечта физики – полёт человека в космос.

В XIX веке чудом был паровоз, в 1920-е годы – трактор, электричество и радио, в 1930-е – заводы-гиганты. В 1960-е годы выдохлась даже фундаментальная теоретическая физика¹.

Все мечты материалистической науки осуществились. В материальном смысле дальше мечтать было не о чем, кроме товаров для своей кладовки.

Доля городского населения России превысила 50 процентов. Сам того не ведая, СССР начал превращаться в идеалистическое общество, в котором преобладают излишки и отношения людей между собой, а не отношения людей и природы.

Выбор 1960-х

Страна была в ключевой точке, в точке бифуркации. Наступил переход из «царства естественной необходимости», когда развитие определялось не столько желаниями, сколько внешними факторами и материальными нуждами тела. Наступил переход в «царство осознанной необходимости», в «царство субъективной свободы», где развитие сверх необходимого зависит только от желания, фантазии и воли самих людей.

Само общество осознавало, что произошли сильные перемены и что нужны новые цели. Вспыхнули споры физиков и лириков, споры идеалистов и материалистов. Среди экономистов началась теоретическая дискуссия товарников и антитоварников. Они спорили о том, есть ли товарно-денежные отношения при социализме, или их нет.

Вместо бесконечного цитирования классиков, экономистам достаточно было сходить в народ, и поинтересоваться, строятся ли ежедневные отношения людей посредством товаров и денег, или на каких-то иных принципах. Думают ли люди в первую очередь о товарах и о деньгах, или у них иные ценности.

* * *

В конечном счёте, выбор новых целей был за руководством партии. Ключевые решения были приняты на XXI съезде в 1959 году. На XXII съезде в 1961 году была одобрена Третья программа КПСС.

Третья программа КПСС констатировала, что цель революции 1917 года полностью достигнута – социализм в СССР построен и надёжно защищён.

¹ В строго материалистическом смысле появившаяся тогда кибернетика – это лженаука.

Дальнейшая стратегия, стратегия построения коммунизма к 1980 году, заключалась в трёх главных целях:

1. Развитие материально-технической базы коммунизма, то есть дальнейший рост промышленности.
2. Удовлетворение растущих потребностей населения в потреблении товаров.
3. Усиление коммунистического воспитания нового человека.

* * *

Таким образом, в обществе, ставшем по сути своей *идеалистическим*, на первое место было поставлено развитие производства. Предполагалось, что производительные силы принесут счастье сами собой.

Это был сильный шаг назад даже по сравнению с 1917 годом, когда на первое место выдвигалась справедливость, борьба с буржуазией как классом, а уже потом материальность.

Более того, эта стратегия просто не работала в условиях насыщения. Если для обработки всех полей и лугов страны нужно 2 миллиона тракторов, а есть 200 тысяч, то каждый новый трактор даёт большую помощь. Но когда уже есть 2 миллиона тракторов, то дальнейшее увеличение их производства идёт только во вред.

В этот момент надо не увеличивать производство, но свернуть его просто до уровня замены изнашивающегося и улучшать качество, уменьшать энергоёмкость и так далее. Планирование от достигнутого и увеличение производства по инерции совершенно не учитывают, что рано или поздно наступает переход количественных изменений в качественные.

* * *

В такой ситуации рост производства становится не улучшением жизни людей, а ростом показателей в отчётах. Главной становится всё та же *счётная книга* (которая перекечевала из религии денег в теорию Маркса), рост транзакций, только выраженных не в золоте, а в рублях или в натуральных показателях. От натуральной счётной книги до настоящей золотой счётной книги – один шаг.

Хозяйство стало «экономикой», экономика – фетишем, экономикой ради экономики.

* * *

Более того, в условиях идеализации общества переставала работать теория трудовой и физической стоимости Маркса.

Товары удовольствия нельзя выразить через затраты труда и измерить в килограммах или метрах. Для инвестиций в лёгкую промышленность, в продукции которой главным показателем являются субъективные потребительские свойства товаров и их субъективное качество, нельзя использовать те же формулы, которые работали при инвестировании в объективную тяжёлую промышленность.

Советское ценообразование велось от ГОСТов. На функциональные товары несложно установить ГОСТ, который измеряет десяток их наиболее важных физических характеристик. ГОСТ на товары удовольствия установить практически невозможно, ибо удовольствие физикой не измеришь.

Материалистическое мышление налагало сильные ограничения и на производителей товаров. Они считали, что если товар сделан хорошо с их точки зрения, то это *объективно* хороший товар. Надо же было смотреть глазами покупателя, понимая, что товар – субъективная категория.

Статусные товары вообще были вне советского мировоззрения. Поэтому их место в обществе стали занимать примитивные, но яркие и редкие импортные товары.

* * *

На втором месте в новой программе партии стояло развитие товарного *потребления*, и лишь на третьем – развитие сознания. Между этими двумя целями было прямое, хотя и неосознанное противоречие.

На первый взгляд, потребление – это материальное, воспитание – это духовное. Но по своему влиянию на сознание, увеличение потребления товаров как цель, особенно поставленная вперёд духовности – это прямой путь в идолопоклонничество. Это привязка сознания к товарам и деньгам, это развитие религии денег.

«Разоблачив» культ Личности с одной стороны, и поставив целью увеличение зарплаты и потребления товаров с другой стороны, партия сама сказала людям, что надо побольше думать о деньгах и товарах, и поменьше о святых понятиях.

Для коммунистического воспитания был принят простой и чёткий, глубоко христианский по сути, Моральный кодекс строителя коммунизма, который мы привели в 3-й главе.

Но в повседневной жизни коммунистические идеи становились дежурной риторикой, которая использовалась для достижения более важных целей – роста производства и роста потребления (нередко личного потребления идеолога).

Зависть, алчность и жадность невозможно победить увеличением материального производства.

* * *

В довершение всего, XXII съезд вписал в программу партии и положение об отмирании *государства* по мере строительства коммунизма. Учитывая, что коммунизм планировалось построить к 1980-м годам, то получалось, что государство должно было отмереть к этому времени.

Если продолжать развитие буржуазной революции по прямой, то товарно-денежные отношения действительно ведут к отмиранию государства (и заменой его наднациональными

корпорациями). Но если говорить о государстве справедливости, о государстве как о системе защиты от насилия, то оно не отомрёт никогда.

Это положение стало троянским конём в сознании общества, и во время перестройки активно использовалось для уничтожения Советской власти.

Принятие Третьей программы КПСС сопровождалось символическим жестом. XXII съезд постановил вынести тело И.В.Сталина из мавзолея.

* * *

Почему в 1961-м году было решено построить коммунизм за двадцать лет?

Посмотрите, сколько было сделано за предыдущие двадцать лет – с 1941 по 1961 год. Несмотря на войну, несмотря на огромные оборонительные расходы. Если уж столько можно было сделать за двадцать лет при нищете, то что можно сделать за двадцать лет при мощнейшей промышленности и с лучшей в мире наукой.

Можно ли было построить коммунизм за двадцать лет?

Можно, если бы в марксизме не было догмата материализма. «Научный коммунизм» должен быть стать не материалистической дисциплиной, но сознательно разработанной религией. Требовался не только и не столько дальнейший рост производства, ибо уровень необходимого был обеспечен, сколько управление желаниями, тонкое и гибкое управление сознанием людей и общества. Счастье не может быть материальным.

Развитие техники и рост материального производства имеют смысл только как развитие сознания. Если познание останавливается, а производство вещей продолжается, то в такой ситуации дегенерирует любое общество.

Научный коммунизм – это создание непротиворечивого, сбалансированного, саморазвивающегося духовного мира общества. Научный коммунизм – это управление общественным сознанием.

* * *

То, как программа партии предполагала переход к коммунистическим отношениям, не могло не создавать сильнейшего внутреннего противоречия в каждом человеке. С одной стороны, материальное развитие и материальное потребление являются главной целью человека и общества. С другой стороны, человек должен постоянно отказываться от этой главной цели, жертвовать собой. Его стимулом должны быть идеи и идеология, которые сама же теория признаёт второстепенной надстройкой.

При таком раздвоении сознания большинство людей сознательно или бессознательно выберут первичное – материальное и отбросят идеологию. Небольшая часть людей отбросит материальное и выберет духовное. Те же, кто попытается совместить, будут вечно несчастными и психически нестабильными.

Более того, примат производства ещё и порождает суеверный страх перед производительными силами¹, которые якобы управляют миром. Он парализует волю и способность человека развивать эти самые производительные силы.

Вместо того чтобы относиться к производству как к полностью подвластному человеку инструменту, начинается преклонение перед производительными силами. Появляется боязнь «прогневать» их, поступить неправильно. Боязнь нарушить некие мифические пропорции их развития, никому не известные, но смутно указанные в произведениях классиков, которые непонятно как трактовать. Чем больше люди думают о том, как их развивать, тем больше неуверенности в их действиях. Возникает целый сакральный культ производительных сил.

В этом смысле слепая погоня за прибылью имеет большое преимущество. Производство рассматривается исключительно как второстепенный инструмент. Нет никаких предрассудков и суеверий, чтобы заставить работать производство и подчинить природу.

* * *

Полуголодное и разутое общество 1920-40-х годов, все силы которого были направлены на выживание, было великим, потому что презрело то, чего у него не было, и жило идеями.

Сытое и богатеющее общество 1960-1980-х годов становилось всё более обывательским, потому что поставило своей целью то, что у него и так было – материальное потребление.

Почему в 1960-е годы были поставлены сугубо материальные цели? Как иногда спрашивают, почему Сталин не подготовил себе смену?

Где в 1950-1960-е было найти коммуниста, который бы закончил духовную семинарию?

С начала индустриализации года прошло двадцать пять лет жизни на непрерывном военном положении, в условиях постоянного и предельного напряжения сил, в условиях горячей и холодной войны. Гонка по развитию физической науки и техники и армейская организация общества были не желанием, но единственно возможным способом выживания. Эти условия отнюдь не способствовали отбору в руководство философов, как и развитию вольнодумства в обществе в целом².

Советское руководство состояло из глубоких технарей и производственников или из военных. Их сознание было практичным, трудолюбивым, работоспособным, смекалистым. Но оно не было ни возвышенным, ни духовным, ни философским³.

У великой страны может быть только духовный руководитель.

¹ Хотя и неосознанный.

² Не путая философов с кандидатами философских наук.

³ Как правило, все руководители были настолько заняты повседневными срочными делами, что на отвлечённые размышления у них просто не оставалось времени. Зато свободного времени было достаточно у жён начальников, которые имели все возможности, чтобы влиять на их сознание.

VI.

Последствия сохранения примата материализма

В 1960-е победили физики и товарники, что стало началом конца. Советский Союз разучался мечтать.

При том железном щите, который был построен вокруг социализма, несмотря на все усилия внешних и внутренних врагов, они не могли серьёзно подорвать советское общество. *Разрушение произошло изнутри*, из-за внутренней противоречивости философии марксизма и из-за неспособности жрецов философии адаптировать её к изменившемуся обществу.

Всего за 40 лет Советской власти СССР достиг почти всего, о чём мечтали предыдущие поколения. Он отчаянно нуждался в новых мечтах. Но в силу догматичности, приземлённости и отсутствия фантазии у руководства, были просто взяты чужие мечты, мечты Запада.

В 1930-1940-е годы мир хотел быть похожим на СССР, и он во многом стал похожим на социализм. В 1960-е годы СССР захотел быть похожим на Запад.

В 1920-1940-е годы Советский Союз оценивал Запад, и оценивал весьма критически. В 1950-1960-е годы он начал оценивать себя глазами Запада, он захотел понравиться Западу.

Пойдя за чужими целями, общество не могло не начать меняться в противоположную самому себе сторону.

* * *

хрущёвым был выдвинут лозунг «догнать и перегнать» Запад как по объёмам производства, так и по подушному потреблению населения.

При такой постановке вопроса противостояние с капитализмом из вопроса кто *прав*, стало вопросом кто *первый*, кто здесь более сильный, кто здесь главный¹.

Поскольку были взяты цели капитализма, то коммунистическая идеология из сути Советского Союза становилась просто прикрытием неудач в гонке за этими целями. Постепенно идеология стала восприниматься и как тормоз на пути к этим целям.

Более того, если дело только в том, кто первый, кто больше потребит, то социализм с его относительно командными методами и наказанием за тунеядство, начинает действительно казаться худшей и менее свободной альтернативой обществу потребления.

¹ Изменение противостояния с Западом хорошо видно на примере спорта. Вначале это было соревнование духа и великих спортсменов. Постепенно оно свелось к цифрам секундомеров, планам по медалям и соревнованию в употреблении анаболиков и стероидов.

К Олимпийским играм 2012 года национальная принадлежность спортсменов потеряет смысл. Они все будут выступать за команды корпораций, как сегодня это делают автогонщики или велосипедисты. Олимпийские игры окончательно превратятся в шоу, которое оплачивают налогоплательщики, а показывают – с хорошей прибылью – корпорации.

хрущёв получил в наследство мощнейшую машину народного хозяйства, построенную по чертежам Маркса и Ленина, внимательно отлаженную в течение четверти века Сталиным, и прошедшую критические испытания войной. От хрущёва требовалось как минимум поддерживать эту машину в хорошем состоянии и умело направлять её. Вместо этого он начал дёргать за все рычажки, которые он нашёл в кабине управления. Куда ехать, он не имел ни малейшего понятия. Тогда хрущёв решил погонять на этой машине на перегонки с Западом, чем, вместе со своими последователями, просто загнал и разломал её.

* * *

хрущёв начал делать из России *колонию* Запада. Великая страна становилась колонией не военной силой, но колонией сознания. Потеря независимости страны началась с потери независимости её самосознания, с потери представления о своём будущем как о *своём* будущем. О будущем, которое не зависит от Запада, которое принадлежит самой стране, и которое можно придумывать самим. Наши цели, наши мечты стали плебейски подчиняться вихляниям Запада.

К сожалению, такой подход довольно логично вытекал из представлений исторического материализма о смене формаций и о развитии материальных производительных сил как о единственном пути развития человечества.

Из силы, освобождающей и раскрепощающей сознание людей, каким был исторический материализм во время революции и вплоть до 1950-х годов, он стал превращаться в силу, подавляющую мечты и фантазии, в силу, загоняющую сознание в тупик бессмысленных самоограничений и предрассудков.

* * *

Была провозглашена возрастающая *роль науки* в целом и математики в частности, роль научной организации труда. Числа, естественные науки, эти миры каббалистов, стали всё активнее вытеснять из сознания духовные понятия. Они переставали быть средством защиты от врага или средством улучшения жизни, а становились самоцелью.

Чем больше в школьном и в институтском образовании и в ежедневной жизни было цифр, чем больше было математики и науки, тем сильнее становился взгляд людей на мир через цифры и символы, тем быстрее они катились в религию денег.

Школьные программы становились всё более сложными, и всё сильнее забивали сознание точными науками, не оставляя места – не для «объективных» гуманитарных наук, которые такие же масонские, как и точные науки – а для сказок и художественной литературы, для простой радости хорошему дню.

Если бы десятую часть советских инженеров обучали бы не математике и физике, а музыке и искусству, в каждом микрорайоне можно было бы создать свой симфонический оркестр, а вместо серых унылых улиц построить сказочные дома. Производство от этого никак бы не пострадало. Хороший кинофильм уже значил гораздо больше, чем хороший тракторный завод.

* * *

Вспомним основное противоречие капитализма, *противоречие* между *трудом* и *капиталом*.

Как мы отмечали в 6-й главе, в марксизме де-факто приравнены два бога – труд и золото. Капитал в связи с этой двойственностью также имеет два значения.

Первое – капитал как накопленная власть, накопленное золото. Противоречие между трудом и капиталом мы понимаем именно в этом первом смысле. Это противоречие между создающими все материальные блага, но не имеющими власти наёмными рабочими и сконцентрировавшими у себя всю власть кучкой капиталистов. Это противоречие более-менее разрешается в социализме.

Есть и второе значение капитала – капитал как накопленный, овеществлённый труд. Соответственно, возникает второе *противоречие* – между *трудом* и *накопленным трудом*.

Это противоречие уже никак не связано с формой собственности. Оно связано с самим понятием собственности как с желанием обладать материальными вещами. Оно неизбежно возникает в любом *материалистическом* обществе. Оно возникает в любом обществе, где материя – и вещи – первичны.

В таком обществе труд рассматривается в первую очередь как источник вещей. Если труд и деятельность человека не приводит к созданию новых полезных вещей, то такой труд и деятельность рассматриваются как негативные, неправильные.

В *любом* материалистическом обществе, чем больше полезных вещей, тем меньше смысла в труде, тем больше бесполезных людей. Чем выше производительность труда, тем больше вещей создаётся в единицу времени, тем меньше ценится труд, тем меньше ценится человек.

Это противоречие можно разрешить только одним способом – отказаться от абсолютного примата материализма. К сожалению, в СССР это противоречие начало резко усиливаться.

Возникновение культа экономики

Вместо изучения и понимания того, что именно нужно людям, чего они хотят, как улучшить их жизнь, начал процветать *культ экономики* ради экономики.

Вместо культа личностей всё сильнее стал культ цифр. Ведь в основе отчётности и выполнения плана всех советских предприятий лежала всё та же бухгалтерская счётная книга. Только если в религии денег она выражает накопление золота и вместе с ним власти, то в советской отчётности цифры вообще перестали что-либо выражать.

С другой стороны, советская организация производства к 1960-м годам стала и слишком сложной, чтобы её можно было отразить примитивной арифметической моделью. Хотя внутри предприятий использовались довольно сложные модели управления, место предприятия в экономике в целом определялось несколькими весьма условными показателями, вытекавшими из бухгалтерского отчёта.

Суть советского предприятия вообще нельзя отразить бухгалтерией, поскольку никакие цифры не могут показать всех тех общинных связей, того определённого образа жизни, который создавали и поддерживали предприятия. Пионерский лагерь или дом культуры

создавались не ради увеличения прибыли или роста экономики. Заводы содержали свой жилой фонд, детские сады или дачные кооперативы не ради роста производительности.

Частная фирма – это видоизменившаяся рабовладельческая плантация, которая стремится только к тому, чтобы выжать из раба побольше, а истратить на него поменьше (естественно, создав при этом имидж доброго дяди). Советские предприятия – это большие семьи, которые совместно работали, совместно отдыхали, совместно растили детей.

МВФ приказал отделить от предприятий соцкультбыт. Исходя из этого же принципа муж должен платить жене за приготовление обеда, а жена мужу – за вбитый гвоздь. Потому что деньги хотят получить полную и безраздельную власть над каждым отношением в жизни человека.

К сожалению, рост экономики – это рост транзакций в счётной книге. И исповедуя ошибочную философию, государство само погоняло это рост, даже если он начинал ухудшать реальную жизнь.

* * *

Лозунги «догоним и перегоним» по уровню потребления, «экономика должна быть экономной», «больше хороших товаров», увеличить социалистическую прибыль – это был прямой путь в религию денег. Действительно, при частной собственности, при превосходстве личного над общим, *эти* цели реализуются лучше, чем при государственной собственности.

Потребительство начинается естественным образом там, где начинается обмен товарами. Человек начинает думать не о том, как сделать лучше, а о том, как бы ни прогадать в обмене. Оно начинается с простого выбора помидоров в магазине.

Когда человек растит помидор в деревне или на даче своими руками, то он всегда рад плоду своего труда, вырастет ли помидор меньше или больше, зеленее или спелее. В магазине совсем другая психология. Покупатель хочет, чтобы все помидоры были одинаково хороши, идеальны по размеру и цвету. На даче он не боится поработать подольше, в магазине он ищет цену ниже и недоволен обслуживанием.

Собирая ягоды в лесу, человек не знает, соберёт ли он корзинку или ведро, соберёт ли он черники или земляники. В деревне крестьянин не знает, даст ли корова сегодня полведра молока или ведро, жирностью 5 или 7 процентов. И это их особенно не смущает и не волнует. Они рады и стакану ягод, и кружке молока.

В городе потребитель хочет и ожидает абсолютного детерминизма. Он начинает нервничать, если чего-то нет в магазине, или если оно не в том виде, как он ожидал, как он привык, каким оно было вчера и позавчера.

Такой искусственный детерминизм можно обеспечить только за счёт:

1. Резкого сокращения разнообразия.
2. Уменьшения всего живого до минимума, особенно с помощью химических агентов и консервантов.
3. Создания больших буферных запасов для компенсации колебаний и разделение очередности доступа к этим запасам¹.

* * *

Выдвинув лозунг «догнать и перегнать», догоняющий всегда проигрывает, потому что он не знает, куда бежит. Догоняющий по уровню потребления не знает, что он захочет потратить завтра. Более того, если догоняющий приближается слишком близко, то тот, кого догоняют, может просто изменить цели в выгодном ему направлении.

Попытки достичь недостижимого и непонятно недостижимого ведут к отчаянию. Усилия не приводят к результатам, отставание сохраняется или увеличивается.

В сочетании с мышлением исторического фатализма, с представлениями о неизбежности смены одного строя другим, это становится саморазрушающей силой.

* * *

Естественно, что советские предприятия не могли достигать цели, заимствованные из религии денег.

От них нередко ожидали невозможного. Чтобы «догнать и перегнать», системе управления требовалось ни много, ни мало, но научиться предсказывать, предугадывать, куда в очередной раз вильнёт потребление Запада, чтобы заранее запланировать его «обгон».

Перед тем, как запустить моду на джинсы, туфли или жвачку, любая корпорация несколько лет в полной коммерческой тайне планирует их производство и маркетинг. Когда она с трубами и с помпой выпускает очередной культ на массовый рынок, то безумно ожидать, чтобы мгновенно появились советские или иные аналоги. За то время, пока разворачивается производство, причём разворачивается не обязательно медленнее, чем на Западе, просто сменяется культ, и догоняющий опять оказывался проигравшим.

Там, где предприятия ставили самостоятельные цели, например, в космосе или в обороне, они работали гибко, эффективно, и опережали Запад.

* * *

«Экономические реформы» 1960-х годов начали буксовать. Но вместо того, чтобы поменять цели, попытались ввести элементы религии денег.

¹ В макроэкономике, чтобы обеспечить детерминизм 4.25% годового дохода в «цивилизованных» странах, буфером становятся экономики более слабых стран, например, Южной Кореи или Бразилии, которые идут под нож при первой необходимости.

В середине 1960-х было введено стимулирование государственных предприятий *прибылью*, «социалистической» прибылью. Советское правительство начало вводить капитализм.

С точки зрения ортодоксального марксизма, прибыль при государственной собственности – это прибавочная стоимость. Соответственно, нет ничего плохого в том, чтобы поощрить того, кто создал большую стоимость.

Но на самом деле прибыль – это не материальная, и идеальная категория. Это всегда соблазн наживы, неважно, кто владеет собственностью. Искушение прибылью – это искушение сознания обманом, насилием.

Если государство само говорит – получай прибыль, но при этом ставит жёсткие правила, в рамках которых можно получить прибыль, то постепенно человек начинает обходить эти правила, и ненавидеть эти правила. Ведь цель – прибыль, а административные правила мешают ей.

Советские предприятия создавались не ради прибыли, не ради счётной книги, а ради того, чтобы сделать то, что нужно людям, не зависимо от наличия денег и золота у этих людей.

Теперь предприятия постоянно раздирались внутренними противоречиями – государство требует увеличить прибыль, но прибыль легче всего увеличить, как и при капитализме – увеличением цен или снижением качества.

В этой ситуации начался постепенный естественный отбор тех начальников, которые лучше умели играть с показателями и хитрить с ценами, а не тех, которые были лучшими производителями.

Предприятиям стало экономически невыгодно, нерентабельно сохранять стабильные цены и производить многие товары. Противоречие двух богов в марксизме – труда и золота – резко усилилось.

Для построения нового общества и сознания понадобилось 20 лет, для разрушения тоже понадобилось 20 лет.

* * *

Немедленно проявилась и *инфляция*. Если во времена Сталина цены регулярно снижали, то потом пошло быстрое их увеличение.

В официальной пропаганде обычным стало подсчитывание всех успехов и «благосостояния» в деньгах, в числе холодильников на душу населения, в «реальном росте» заработной платы. Это всё равно, что взвесить всё, что есть в доме и поставить целью увеличение веса своих вещей.

Что такое счастье? Это то, что нельзя посчитать. В 1930-е годы люди жили не ожиданием квартальной премии.

* * *

Ради счётной книги и роста числовых показателей шло активное уничтожение *деревни*. В 1930-е годы было необходимо провести индустриализацию. В 1960-е годы никакой необходимости массово переселять деревенское население в город не было.

Более того, индустриализация 1930-х была достигнута не столько за счёт уменьшения деревенского населения, сколько за счёт естественного прироста. По РСФСР сельское население составляло в 1913 году – 74 миллиона, в 1940 году – 72 миллиона человек.

В процентном соотношении сельское население РСФСР составляло:

1913 год – 83 процента,
1940 год – 66 процентов,
1959 год – 48 процентов,
1966 год – 41 процент,
1975 год – 33 процента,
1991 год – 27 процентов,
2003 год – 27 процентов.

К концу 1950-х годов был достигнут определённый баланс – половина населения России жила в городе, половина на селе. Но в 1959 году уже всего 56 миллионов человек проживало на селе. В этой ситуации ради роста экономики ещё более ускорили рост городов, особенно крупных городов-миллионеров.

Город – это всегда товарно-денежные отношения¹. Город активно предрасположен к фетишизму товаров и денег, к наркотику телевизора, ибо в городе нет жизни, нет природы.

Если первое поколение горожан ещё помнит свободу, то второе поколение, родившееся в городе, – это группа высокого риска, потенциальные идолопоклонники.

В городе скучно. В городе нужны искусственные развлечения. Лекарство от городской скуки по-западному: считай свои деньги утром и вечером, на работе и на диване, за обедом и за ужином.

В городе муж и жена переставали смотреть друг на друга. Они отвернулись друг от друга и начали смотреть на товары. Мужчина – на технику (в лучшем случае, в худшем – на бутылку), женщина – на одежду и на косметику.

Оказавшиеся в мёртвых городах люди немедленно захотели назад, к земле. Началось массовое строительство дачных участков. Вместо того чтобы развить деревни, разумно рассредоточить производства, село уничтожили. После этого массу сил и средств истратили на строительство квартир для горожан, дачных посёлков и на коммуникации между городом и дачами. Вместо одного полноценного дома люди живут в двух неполноценных домах и разрываются между ними.

Из-за того, что в деревнях не осталось населения, горожан начали массово вывозить на сельхозработы. «Экономия», которая была получена от уничтожения деревень, обернулась и двойными затратами, и ухудшением жизни².

¹ Кстати, хрущёв начал насильно вводить товарно-денежные отношения даже в деревне. Он запретил крестьянам держать приусадебные участки и держать домашнюю скотину для собственного пропитания.

² С другой стороны, это дало рост экономики в счётных книгах.

Развитие товарно-денежных отношений в СССР

После НЭПа и до конца 1950-х годов товарно-денежных отношений в СССР особо не было. Во время индустриализации, войны и послевоенного возрождения деньги выполняли функцию универсальных талонов, в соответствии с которыми распределялись ограниченные ресурсы. Существовала не столько товарная и торговая система, сколько распределительная. Периодически вводились и талоны на конкретные продукты. Зарплата была скорее уравнивающей, да она и не могла быть иной, когда всего не хватало.

Это не мешало людям работать и воевать изо всех сил. И на фронте, и на трудовом фронте люди сражались не за корыстные цели, а за справедливость, работали ради всеобщего блага.

Курс на цели религии денег не мог не привести к массовому развитию товарно-денежных отношений в СССР (в терминах тех времён, к развитию мелкобуржуазных ценностей).

* * *

Сменились поколения. Молодёжь 1960-х, и особенно 1970-х, уже пришла на всё готовое. Она воспринимала наличие необходимого как само собой разумеющееся, и всё больше начинала ждать от жизни материальных удовольствий.

Это была преимущественно городская молодёжь, и среди её удовольствий преобладали товары и вещи. И это были люди, воспитывавшиеся уже в виртуальном мире телеэкрана.

Вырастало поколение, которое мечтало о штанах. Поколение штанов в облаках.

* * *

Первым признаком товарно-денежных отношений стал вещизм, старый знакомый *товарный фетишизм*.

Исходя из новых установок, всё общество начинало жизнь по принципу – Запад более передовой, чем мы. Мы более бедные и отсталые, мы должны копировать Запад и пытаться догнать его по уровню материального потребления.

Отсюда логически следует, что если цель – догнать, то индивидуально догнать можно быстрее, чем всем вместе. Тот, кто догнал быстрее, тот и более передовой. Внешним признаком «передовой» молодёжи стали модные стили, западная одежда, западная музыка.

Советские товары в массе своей продолжали оставаться функциональными и неяркими. Они разрабатывались не как культовые, не для контроля сознания, а чтобы помочь, чтобы улучшить жизнь, сохранить труд.

Но в советском обществе уже появился спрос на товары удовольствия, и особенно на иерархические товары. Импортные тряпки немедленно заняли место индикаторов положения в складывающейся новоязыческой иерархии. Яркие упаковки, брэнды, ориентация на секс делали их особым фетишем. С другой стороны, они вносили разнообразие в серость города.

* * *

На Западе не было и нет проблемы материализма и идеализма. Власть денег в принципе не задаётся философскими вопросами или вопросами сохранения и развития сознания. Запад эмпирическим путём находит всё, что приносит прибыль, и немедленно пускает это в ход. Запад быстро нащупал брэнды и языческие культы как новый источник прибыли в эпоху материального насыщения.

Поскольку своих культов не было, а религия Родины потребителей не интересовала, они стали превращаться в идолопоклонников западных товаров, и в поклонников Запада в целом.

Закупленные за нефть западные товары становились предметом вожделения и символом превосходства Запада.

Кроме того, правительство импортировало, как правило, не любые, но лучшие западные товары, и только те, которых не хватало в самом СССР. Это усиливало представление о Западе как о рае материального изобилия.

Возвращаясь к лозунгу «Догнать и перегнать», надо понимать, что материалистическими методами в принципе невозможно выиграть гонку производства культов, да это и прямо противоречит цели построения справедливого общества.

* * *

Постепенно в Советском Союзе начали возрождаться и *частная собственность*, и *иерархия* поганой власти.

Товарно-денежные отношения в СССР зародились там, где и следовало ожидать – в торговле. Из-за твёрдых государственных цен торговля не могла обманывать разницей между куплей-продажей, но она сумела обманывать обвешиванием и, особенно, блатом.

Иерархия поганой власти не могла создаваться через частную собственность на средства производства. Но она смогла возникнуть через право распределения, через частную собственность на должность, дающую это право распределения. Неравенство возникло в сознании, и после этого оно воплотилось в материальной области.

Система распределения и торговли стала активно создавать очереди для усиления своей власти. Вместе с очередями быстро росла иерархия блата и связей. Торговля начала из-под прилавка управлять сознанием и желаниями людей. Она искусственно создавала спрос и ажиотаж вокруг товаров, символов своей власти. Постепенно сложилась самая настоящая мафия, торговля и распределение превращались в своего рода систему организованной преступности.

Существовала ли физическая нехватка товаров в СССР? Люди всё равно получали все те вещи и продукты, которые производились или завозились, но только через очереди и через унижение перед торговлей. Более того, магазины были полны советских товаров, но функциональных, из которых сложно было сделать культ.

Образовав иерархию, система торговли и распределения постепенно оцифровала, монетаризировала её, как в своё время оцифровалась феодальная иерархия (см. главу 3).

Можно выделить три этапа оцифровки иерархии распределения:

- 1) Блат, обмен товара на товар, услуги на услугу.
- 2) Взятка, обмен товара или услуги на деньги.
- 3) Конвертация в твёрдую валюту во время перестройки.

Теория марксизма не предусматривала вариант захвата собственности через право распределения. Идеологически опасность была невидна, поэтому ей не уделяли особого внимания. Считалось, что главное – произвести. Если не хватает товаров, то надо просто увеличить производство.

Индикатором сильной поганизации общества стало и образование иерархий *физического насилия* – дедовщина в армии и рост организованной преступности.

* * *

Для части власть имущих такая система была выгодна. В СССР существовал парадокс *перевёрнутой системы ценностей*.

Как мы помним, при товарно-денежных отношениях цены и ценности в сознании начинают совпадать. То, что имеет выше цену, имеет более высокую ценность, и наоборот. В СССР высшими ценностями были *бесплатные* – образование, медицина, культура. На продукты питания сознательно устанавливали низкие цены, чтобы они были доступны всем, чтобы не было голодных и недоедающих.

В товарно-денежном сознании культура и образование стали восприниматься как ничего не стоящие, а потому и не имеющие ценности.

То же случилось и с продуктами питания. Если батон хлеба или бутылка молока стоили в 1000 раз дешевле импортных джинсов, то обладание джинсами становилось статусом, а крестьянский труд – низкооплачиваемым и презренным.

Логика правительства при установлении высоких цен на товары удовольствия была в том, что это – излишки, без которых можно обойтись. Фактически, эти товары просто облагали очень высоким скрытым налогом на роскошь. Но сознание населения это воспринимало совершенно иначе.

Более того, возникла проблема стимулирования. Высшие ценности советского общества были изначально доступны всем. Чем дальше человек продвигался по службе, чем большую должность он занимал, тем выше была его зарплата. И ему не оставалось иного выхода, как тратить эту увеличенную зарплату не на высшие ценности, а наоборот, на низшие.

Получалось, что стимулом продвижения, наградой за хорошую работу становились низшие ценности, презренные тряпки и вещи. Это не могло не породить постоянное противоречие в сознании руководителей и полное переворачивание системы ценностей у части из них.

Анти-управление желаниями в СССР

В 1970-1980-е годы в СССР действовала система *анти-управления желаниями*, которая работала во вред обществу.

Отчасти это было следствием ортодоксального материализма, в котором косвенное управление сознанием было теоретически невозможно¹. Отчасти – следствием честности, открытости и даже наивности правительства. Отчасти – следствием того, что желания формировала надстройка, работники телевидения и «деятели культуры», а среди них было всё больше идолопоклонников. Отчасти тем, что это увеличивало власть торгово-распределительной мафии.

* * *

Официальная пропаганда сводилась к формальному доказательству того, что социалистический строй лучше, лучше по определению. Хотя сама система управления своими же действиями показывала, что она лукавит. Если наш строй лучше, то почему мы всё время в положении догоняющего?

Одно дело требовать от людей, как надо делать, приказывать им, и при этом оставлять их внутренне несогласными. Другое дело – сделать так, чтобы они захотели сами, убедить их, или управлять их желаниями.

В 1930-40-е годы людей никто не заставлял быть похожими на Настоящего человека, на Сына полка, на Молодую гвардию. Люди хотели быть похожими на них.

Но очень сложно хотеть быть похожим на бухгалтера, который делает экономику экономной.

* * *

На практике идеологическая система словно назло делала всё, чтобы раздражать людей, чтобы постоянно возбуждать их желания, но не давать никакого честного способа их реализации.

На ВДНХ показывали замечательные товары для дома, которые было невозможно нигде купить; часто они вообще серийно не производились. В магазинах при довольно пустых полках выставляли товары, которые можно было получить только по талонам для ветеранов. Многие обычные товары можно было купить, лишь простояв несколько часов в выматывающей и унижающей очереди (или дав взятку торговому работнику).

Магазины «Берёзка» стали выставкой совершенной западной техники, которую в принципе нельзя было купить за рубли. Комиссионные магазины и гостиницы, в которых жили иностранные туристы, стали центрами нелегальной активности.

¹ Марксизм уделяет очень большое внимание буржуазной и пролетарской идеологии, но он не признаёт товар носителем идеологии.

Любой товар имеет свойство полностью отрываться от производителя. Красивая лейбла западной тряпки никак не ассоциировалась с теми рабами, которые прямо или косвенно¹ работали на эту тряпку. Покупая ширпотреб в обмен на нефть, СССР опосредованно присоединился к системе эксплуатации рабов.

* * *

Опять возвращаясь к совпадению цен и ценностей, правительство само вводило в сознание, что импортные товары лучше советских.

Если государственная цена японской 90-минутной аудиокассеты устанавливалась в 9 рублей, а аналогичной советской 60-минутной аудиокассеты – в 4 рубля, то при преобладавшем в сознании понимании стоимости как абсолютной и трудовой, это означало, что японская кассета в 1.5 раза лучше качеством.

Что уже говорить о соотношении цены кассеты и размера средней зарплаты. Выходило, что советский человек имеет такую низкую производительность труда, что за месяц он может изготовить/купить всего 15-20 этих кусков пластмассы. На Западе на одну зарплату можно было купить тысячи кассет.

Люди делали выводы, причём исходя не из подрывной информации, а из того марксистского абсолютного понимания стоимости, которое их заставляли учить в школе.

Чуть ли не единственным способом получить все эти дефицитные товары становились взятки, спекуляции, блат, подхалимство, а иногда и незаконный обмен валюты.

* * *

Советское телевидение и кинотеатры создавали образ замечательного мира, который недоступен за железным занавесом. Клуб кинопутешественников воспевал уникальные экзотические страны, в которые в принципе нельзя было получить путёвку.

Из всего западного кино показывали несколько самых лучших фильмов в год. Создавалось впечатление, что всё западное кино такое же качественное, и что людям не показывают ещё много хорошего. На самом деле показали почти всё, что было снято на Западе нормального и человеческого. Более того, при советском озвучивании западные фильмы приобретали множество русских красок и оттенков, ореол сказочности, которого в оригинале никогда не было².

То же самое происходило с переводом книг. Во-первых, сам русский язык может оживить даже самую нудную английскую сказку. Во-вторых, русские переводчики не столько переводили, сколько переносили события из убогой и гнилой европейской среды в волшебное русское представление о каком-то далёком розовом неведомом мире.

¹ Европейская обувь не изготавливается рабами. Но европейские сапожники потребляют продукты и сырьё, которые поставляются для них рабами. Соответственно, без труда этих рабов эту обувь нельзя было бы изготовить.

² Сравните советский дубляж фильма «В джазе только девушки» с российским «Некоторые любят погорячее», а тем более с оригиналом «Some like it hot».

Кроме того, в своих фильмах Запад, как всегда, занимался не реализмом, а создавал красивую декорацию, делал рекламу своего имиджа. Этот цветной целлюлозный имидж прямо противоречил официальной чёрно-белой пропаганде на серой газетной бумаге, которая называла капитализм обществом обмана и лжи, где человек человеку волк. Поскольку люди видели усиливающееся расхождение между официальной пропагандой и своей действительностью, они начинали предполагать, что и западная действительность подаётся им искажённой.

Увы, у советского человека не было никакой возможности самому поехать на Запад и сравнить картинку с реальностью. Это только разжигало желания и усиливало подозрения. Поездка за границу становилась мечтой. Те же немногие «счастливчики», которые на пару недель или на месяц попадали за железный занавес и приезжали с набитыми сумками, за такой короткий срок не успевали оправиться от шока новых впечатлений и от шока заваленных товарами магазинов. Не успевали оправиться, чтобы увидеть или понять, что на самом деле представляет общество религии денег.

Нельзя не «поблагодарить» и преподавателей иностранных языков, которые активно занимались фетишизацией английского, испанского и прочих диалектов Римской империи и культуры соответствующих племён¹.

Советское общество совершенно не понимало перемен, происходивших в 1960-е годы на Западе, что ещё сильнее усугубляло ситуацию. Сознание советских людей и сознание Запада двигалось в противоположных направлениях. По мере того, как отмирали пролетарские представления о классовой непримиримости, в то время как советские люди открывали для себя, что капиталистам тоже присущи человеческие эмоции, что они такие же люди, как и все, массы западных потребителей становились всё менее похожи на людей, у них отмирали последние человеческие ценности.

Мы видели Америку Грегори Пека в «Римских каникулах», но это уже была Америка Джонни Дэппа в «Страхе и отвращении в Лас-Вегасе»².

* * *

Мы обсудили, как не надо было управлять желаниями. Что надо было делать? Этот вопрос гораздо сложнее.

Сравнивая советскую идеологическую систему и западную, Запад показывает только те товары, которые можно немедленно и быстро купить. Он будет просто игнорировать или подавлять любую информацию, которая бы свидетельствовала о том, что где-то жизнь лучше или интереснее. Запад никогда не сообщит об успехах конкурента. У американца нет никаких желаний поехать за границу – он убеждён, что он и так обитает в самом лучшем в мире месте, даже если это замызганный Макдональдс.

Запад никогда не станет продавать товар, пользующийся спросом, под чужой маркой. В последнее время он делает прямо противоположное – сам ничего не изготавливает, но на всё наклеивает свой брэнд и заворачивает в свою упаковку.

¹ Добрая половина этих преподавателей по удивительному совпадению относились к одной и той же национальности.

² «Fear and loathing in Las-Vegas».

Но как управлять желаниями, не превращая человека в программированного зомби?

Может быть, начать с восстановления в явном виде причинно-следственных связей. В магазине Берёзка рядом с импортной техникой выставить фотографии жилищ тех, кто производит эту технику. Почаще отправлять людей за железный занавес, и в их маршрут включать и Манхэттен, и Гарлем (Нью-Йорк – город контрастов или Стамбул – город контрастов). Показывать кинопутешествия не только восхищёнными глазами туриста, но и глазами повседневной жизни. И, наконец, объяснить, что стоимость не имеет физического смысла.

Сегодня причинно-следственные связи и понимание разницы между упаковкой и содержанием постепенно восстанавливаются. Правда, пока все проблемы списываются на «неправильную» версию капитализма, возникшую в России.

* * *

Нужен ли был железный занавес? Говоря языком информационных технологий, железный занавес – это файрволл (firewall), или межсетевой экран. Это жёсткий фильтр, защищающий компьютерную систему, общественное сознание или государство от разнообразного разрушительного информационного воздействия из враждебных источников.

Без межсетевого экрана не может существовать ни одна мало-мальски серьёзная система. Ни одно сложное общество не выживет без своего железного занавеса. Другое дело, что этот занавес должен быть гибким и как легко настраиваемым на новые угрозы, так и снимающим фильтры на то, что угрозой быть перестало.

* * *

Как видим, эпоха 1960-1970-х годов, эпоха Брежнева, была далеко не застоём, но бурным развитием серьёзных противоречий.

Отмечая все проблемы тех лет, в целом Леонид Ильич был добрым дедом. Он отвоевал войну, отстроил разрушенное, и на долгие годы обеспечил стране спокойную стабильную безопасную жизнь. Дед сделал очень много, и сделал всё, что мог.

Да, у него были свои слабости. Да, он не понимал всего, что происходит. Он мыслил проще – был бы мир, да были бы все сыты-одеты, здоровы и обучены. Не надо относиться к нему, как относятся капризные дети, которые получили меньше игрушек, чем хотели, и не такие игрушки, как у того заграничного придурка.

Дед помог вырасти всем, а уж дальше можно было делать то, что хочется. Нельзя пенять на него за то, что он не такой, как чужие говорят, каким он должен был быть. Когда дед стал старым и заболел, его избалованные дети стали надсмехаться над ним. Им казалось, что они намного умнее. Когда дед умер, и умники дорвались до власти, их умничества хватило на два-три года, чтобы разломать всё.

Оценивая место Леонида Ильича в истории – он был куда лучше многих русских царей и лучше половины генсеков.

VII.

Общество накануне перестройки

К середине 1980-х годов развитие товарно-денежных отношений и распространение в СССР мировоззрения религии денег привело к расслоению общества на части, имевшие прямо противоположную (антагонистическую) систему ценностей. Это были не столько классовые, сколько религиозные группы.

* * *

Советские люди придерживались твёрдых морально-нравственных ценностей, любили свою Родину и честно работали.

Они хотели определённых перемен, но совершенно не предполагали смены строя или ухода коммунистической партии. Они хотели, чтобы компартия вернулась к своим же принципам, от которых она частично отошла. Чтобы она перестала ставить производство впереди человека, чтобы нужды людей и нужды семьи опять стали важнее цифр экономического роста, чтобы партийные руководители перестали делать из своих должностей кормушки, а снова стали личностями, которые подадут пример остальным.

Для советских людей годы «застоя» в потреблении вовсе не были годами застоя в творческом развитии. Культура и сознание советского общества (если не пытаться их измерить цифрами), развились до нового качественного уровня.

Общество уже начало осознавать ограниченность и противоречия текущей философии и было почти готово для выработки новой философии. Это состояние стало и его слабостью, поскольку в поисках нового сознание не могло не заняться отрицанием многих ранее незыблемых принципов. В такой момент любое сознание наиболее уязвимо.

То было самое читающее и самое образованное общество в известной истории мира. Очень многие советские люди не стремились к увеличению материального потребления. Их больше интересовали образование, идеи, книги, песни, походы, научные исследования, творчество или радость простого труда на своём дачном участке.

Произошло то, что и должно было произойти в обществе, исчерпавшем материалистический путь развития. Началось глубокое развитие сознания, которое нельзя оценить мерками материализма, и тем более меркой денег.

* * *

Поганые к середине 1980-х годов стали довольно большой и выраженной группой. У этих людей сложилось чёткое мировоззрение религии денег, которое описано в 5-й главе.

К ним относились фарцовщики, валютчики, спекулянты, большая часть торговли (включая внешнюю), «сервис», рестораны, многие аппаратчики и «комсомольские» активисты, картёжники, взяточники, уголовники, а также множество людей других

профессий, включая спортсменов, артистов и необременённых работой научных сотрудников.

Надо сказать, что поганые были в России всегда, и ярко проявлялись в самые тяжёлые для страны моменты. Например, в октябре 1941 года, когда фашисты вплотную приблизились к Москве, одни люди пошли в ополчение и рыть окопы. Другие, как выдающийся артист А.Менакер¹, были заняты выбиванием дефицитных автомашин для отправки в эвакуацию своей личной коллекции уникальных сервизов, и очень переживали, не повредятся ли сервизы в дороге. Об этом А.Менакер с волнением рассказывает в своих мемуарах.

Находясь в эвакуации, выдающийся физик Лев Ландау получал от государства по талонам мыло. По воспоминаниям его жены, славный продолжатель дел Ньютона быстро сообразил, что мыло на чёрном рынке стоит очень дорого, и наспекулировал целое состояние.

Поганая часть общества активно преклонялась перед культурами Запада и рассматривала Советскую систему просто как мешающую им догнать Запад по уровню потребления.

Желание жить по-западному было сосредоточено в Москве и в других крупных городах, что вполне естественно. Во-первых, чем крупнее город, тем там сильнее товарно-денежные отношения. Во-вторых, в крупных городах были сосредоточены органы управления и верхушка торгово-распределительной преступности.

Поганые понимали, что всей большой страной догнать Запад нельзя, но это им и не было нужно. Они рассматривали остальную Россию и союзные республики как отсталую деревню, которая не умеет работать и снижает уровень их потребления.

Денег от экспорта нефти и газа им более чем хватило бы на импорт удовольствий. Они поняли, что если бросить оборонные расходы и сдать Запад, то можно вообще ничего не делать, а только распределять нефтяные доллары².

Часть аппаратчиков и руководителей была недовольна тем, что их власть, их право распоряжения общей собственностью – временные и ограниченные. Они не могли передать свои места в управляющей иерархии по наследству. Они были вынуждены постоянно отвечать за свои действия перед начальством. Их могли снять с должности в любой момент, и этим лишить всех прав распоряжения, а также льгот вроде служебной дачи и автомобиля.

Их ответом было формирование круговой поруки, взаимного блата и пристраивание своих детей и родственников на выгодные места. Но всё же им хотелось окончательно превратить право распоряжения в право своего безраздельного владения тем, что пока оставалось общенародной собственностью.

* * *

Существовала и ещё одна, промежуточная часть общества, которая по своему размеру превышала остальные. Это были обычные советские *потребители* и обыватели, у которых сочетались советские и товарно-денежные ценности.

¹ Родитель артиста Андрея Миронова.

² К 1995 году цель хрущёва догнать Запад для многих жителей Москвы и некоторых других крупных городов была наконец-то достигнута. Они получили в изобилии западные товары, в изобилии западную культуру и даже столь желанную твёрдую валюту.

Они хотели повыше зарплату, новый ковёр, мебельный гарнитур, автомобиль «Жигули», они хотели больше импортных товаров. Но они не хотели и не ожидали какого-то резкого изменения системы.

В группу потребителей входили и те, кто в теории считался опорой социалистического строя – рабочие крупных заводов, шахтёры, немалая часть военных. Это не удивительно, ибо ежедневная жизнь этих людей, в отличие от крестьян или жителей небольших городов, невозможна без товарно-денежных отношений.

Управление поведением этой группы и стало решающим в изменении общественного сознания в ходе перестройки.

Опутали сознание обывательщины нити.

Страшнее нужды обывательский быт.

Скорее

головы брэндам сверните –

Чтоб человек

брэндами не был забит.

* * *

Начало 1980-х годов было временем почти полной смены *руководства* СССР. Военное поколение – те, кто победил на фронте и прошёл тяжёлое послевоенное восстановление, естественным образом состарились, вышли на пенсию или умерли.

К руководству приходили те, кто вырос в сытые 1950-1960-е годы и вырос на бытовом материализме хрущёва. К началу 1980-х в СССР накопилось много проблем. К ним можно было подойти как к своим проблемам. Да, очереди. Да, в доме непорядок. Да, старые методы не работают. Надо разобраться, в чём причина, и исправить.

Был возможен и второй подход. Наплевать на всё, бросить свой дом, посмотреть, как хорошо жить на Западе, и попытаться скопировать его методы. Для поколения «догнать и перегнать» был гораздо ближе и гораздо проще второй подход.

* * *

Это время стало весьма благоприятным для Орды. Военными и силовыми методами победить СССР было невозможно, поэтому она в очередной раз использовала методы *управления сознанием*. Индивидуальным сознанием высших руководителей, изучением которых десятками лет занималось «кремлеведение», и сознанием общества в целом.

Хотя привыкшего озвучивать чужие мысли и превозносить себя горбачёва и было легко заставить говорить и делать то, чего хотел Запад, болтовня «реформаторов» не должна была сильно противоречить идеологии. Надо было разнести советское общество, используя внутренние противоречия его философии¹.

¹ Лучший способ разбить чьи-либо утверждения – это не спорить с самими утверждениями и фактами, но показывать их внутреннюю противоречивость.

Нет ничего удивительного в том, что многие из ярких идеологов коммунизма превратились в его ярких ненавистников. Для части начальников коммунистическая идеология давно стала просто способом удержания у власти. Так же как европейские аристократы за несколько веков до этого заменили бога, ставшего более ненужным и неудобным, на золото, так эти начальники искали способ замены коммунистических символов на «твёрдую» валюту.

Но при всей неприязни к ним, следует помнить, что глубинные корни этого – не только в качествах характера. Они лежат и в марксистском приравнивании золота и труда, в понимании развития исключительно как материального прогресса.

Это был не только кризис убогости отдельных личностей. Конечно, это никак не был кризис производства. Это был глубокий кризис противоречий всей философской системы.

* * *

И советским людям, и поганым, и советским потребителям, и партийному руководству, была подсунута одна и та же старая дурилка – дурилка свободного рынка.

Стоит начать поклоняться всемогущему рынку, и его магическая рука сразу даст потребителям изобилие лучших товаров, начальникам – мудрость и смекалку, обществу – согласие и справедливость. А мастера культуры создадут новые, не ограниченные узкими рамками идеологии, глубоко духовные шедевры, вдохновившись гонорарами в твёрдой валюте.

Предрассудки перестройки в экономике

В разрушении общества и государства во время перестройки ключевую роль сыграли *материалистические предрассудки*, которые берут начало в заклитии стоимости, которое наложил Карл Маркс, и в хрущёвско-троцкистских представлениях, к сожалению, записанных в Третьей программе КПСС.

* * *

Первый предрассудок – это всё тот же примат развития *производительных сил*, которые якобы определяют развитие общества в целом. Примат роста экономики.

Он дополнялся предрассудком о существовании неких никому неизвестных пропорций развития производительных сил, которые надо научиться соблюдать.

Первым шагом перестройки в начале 1985 года стала попытка ускорения развития машиностроения как «ведущей отрасли» производства. Изначально такое ускорение запоздало лет на пятьдесят. Развитие машиностроения было определяющим в 1930-е годы, но даже к 1950-м уже важнее стала радиоэлектроника, чем машиностроение. В 1980-е годы, если что и надо было ускорять, так это компьютерные системы (частично это было сделано).

В целом советское общество уже давно было идеалистическим обществом с преобладанием излишков. Оно совершенно не нуждалось в новой тяжёлой промышленности, и не так уж нуждалось в иной новой промышленности.

Что надо было делать для улучшения жизни? Достаточно было любому члену ЦК выйти на улицу и спросить людей – что вас волнует больше всего? Ему бы сказали – до предела достали и вымотали очереди. К чёрту теорию. Торговля, эта прослойка надстройки, стала паразитом, который сквал всё общество. Не надо развивать производство. Исправьте систему распределения.

Возрастающая роль науки, о которой говорила программа партии, тоже очевидно выдохлась. Количество диссертаций, которые не имели большого практического применения, говорило не только и не столько о бестолковости кандидатов и докторов наук, сколько о том, что научно-материалистическое направление развития в целом исчерпывает себя. И на Западе основные открытия делались уже в области информации, в мире цифр и символов, а не в физическом мире.

Изменение природы уже не может существенно улучшить жизнь людей. Производство вооружений – другое дело. Там наука ещё далеко не исчерпана. В оборонной промышленности диссертации и изобретения внедрялись почти все.

По этой причине не удалась и попытка конверсии. И дело не в советской системе управления – после уничтожения социализма по *обе* стороны океана сотни тысяч лучших инженеров и учёных, работавших на оборону, оказались не нужными. Ибо в мирной жизни их негде использовать. Улучшение жизни лежит в изменении отношений между людьми.

Здравые голоса во время перестройки говорили о том, что уже и так слишком много техники, слишком много математики, не надо такого количества инженеров, надо уделять больше внимания культуре и гуманитарным предметам. Но примат производительных сил заглушал всё.

* * *

Итак, попробовали ускорить промышленность, но Запад не догнали (правда, прошло всего полгода). Что, согласно теории, надо делать, если остановился рост производства? По преданию Маркса это означает, что производительным силам стало тесно в устаревших рамках производственных отношений.

В каком направлении, согласно Марксу, должны развиваться производственные отношения? К демократии, к свободе, к уменьшению роли государства.

Отсюда напрашивается вывод – причина технической отсталости в самой советской системе, в отсутствии рынка и демократии, в засилье государственного и партийного управления.

И в этом была доля правды. Поскольку в основе советской экономики лежала всё та же счётная книга, то рост экономики – это рост транзакций. Общество было идеалистическим, но существовавшие законы и правила – законы социалистической прибыли, твёрдых цен, главенства партии и советов над производством, социалистической идеологии – действительно ограничивали свободу транзакций.

Возникало прямое противоречие. Надо было или успокоиться с ростом цифр, или разломать правила.

* * *

Один из крупных предрассудков состоял в абсолютизации *производительности* труда и необходимости неограниченной *специализации*.

В первоисточниках марксизма (и ленинизма) предполагалось, что социализм победит капитализм благодаря более высокой производительности труда. Если производительность труда ниже, значит и строй хуже. Предполагалось, что для специализации нет пределов.

Производительность труда в религии денег измеряется не общественной и даже не личной *пользой* от результатов труда, а исключительно количеством золота или *денег*, которые приносит работающий.

В советском хозяйстве 1960-1980-х годов, насыщенном необходимым, производительность труда уже не могла измеряться в натуральных величинах. Она могла измеряться только во всё тех же в цифрах транзакций счётной книги. Соответственно, для роста бумажной производительности нужно было просто увеличить транзакции.

Производительность растёт по мере специализации. Специализация и оцифровка всех отношений естественным образом увеличивают транзакции, и увеличивают экономику в целом. В религии денег смыслом специализации является накопление денег и подчинение всего власти денег. Те крайне негативные последствия, которые излишняя специализация имеет для сознания человека, никого не интересуют.

В СССР складывалась парадоксальная ситуация. Золото и деньги предприятия не копили, но специализацию увеличивали. Специализация ухудшала жизнь людей. Получалась бессмыслица.

Что надо было делать?

Не надо было ставить целью рост транзакций в счётных книгах. Надо было увеличить долю натурального хозяйства.

Да, то, что выращено на дачных участках, не учитывается в Госплане, в бухгалтерии, в валовом национальном продукте и так далее. Но это то, что нужно людям, и им нравится это производить.

Надо было уменьшить обязательный рабочий день, и сделать доступными дополнительные часы работы по желанию. Хочешь – больше работай на заводе и покупай больше продуктов в магазинах. Хочешь – больше работай дома и на даче или занимайся самообразованием.

Надо было дать доступ людям к простым станкам, дать им самим возможность изготавливать для себя то, что им надо. В реальности частично так и происходило, только полуофициальным и полунелегальным порядком.

Сложно ли было до этого додуматься? В 1952 году И.В.Сталин говорил о *необходимости* в ближайшем будущем снижения рабочего дня до 5 часов, чтобы у людей было время для

культурного развития¹. Можно было почитать и Маркса, который писал, что богатство страны определяется наличием у её жителей свободного времени.

Но советское общество продолжали гнать вперёд ради культа производительных сил, ради роста транзакций в бухгалтерских книгах. Что не изменилось и после полной победы рыночной экономики.

* * *

Следующий набор предрассудков связан с заклатьем стоимости и с *абсолютизацией роли денег* в экономике.

Абсолютизация сути денег как мерил всякого труда привела к тому, что всё начали оценивать в деньгах. Деньги стали делиться на настоящие – твёрдую валюту, и плохие – «деревянный» рубль.

В СССР рубль был деревянным совершенно сознательно. Потому что товарно-денежные отношения были сознательно ограничены. Деньги, золото, идол, не имели абсолютной власти.

Смыслом не-товарно-денежных, не-«экономических» отношений на производстве, смыслом командно-административной системы было то, что, во-первых, производство должно развиваться исходя из здравого смысла, исходя из целей и стратегии общества, исходя из нужд людей, а не исключительно из показателей счётной книги. Во-вторых, то, что выгодно одному предприятию, может не приносить пользу обществу в целом, и здесь необходимы вышестоящие органы управления.

Конечно, по мере развития общества и по мере насыщения, командовать и планировать надо было не по инерции, а гораздо более тонко и гибко. Проблемы командно-административной системы были в том, что она начала отдавать плохие команды, начала ставить плохих командиров, а не в том, что плоха сама система.

Сравнивая плановую и «рыночную» экономику, в любой корпорации действует жёстко командная и весьма плановая система. Корпорация не только планирует собственное производство, но ещё и планирует экономические войны с конкурентами. Как мы показали ранее в этой главе, по своему размеру корпорации превосходят большинство стран.

В СССР уменьшение роли товарно-денежных отношений в потреблении велось через увеличение так называемых общественных фондов потребления. То есть льготных или бесплатных образования, медицины, культуры, путёвок, жилья, транспорта и так далее. К сожалению, право распоряжения общественными фондами потребления – это довольно субъективное право.

Для справедливого распределения нужны хорошие руководители, нужна система их воспитания². Между 1953 и 1985 годами хрущёвская и пост-хрущёвская система очень сильно перевоспитала руководителей как раз от служения общему делу к служению делу личному или групповому.

¹ И.В.Сталин «Экономические проблемы социализма в СССР».

² В человеческой системе «Кадры решают всё».

Поскольку в СССР товарно-денежные отношения и не-товарно-денежные, человеческие, отношения между людьми, были смешаны, то дальше было два пути – или больше, или меньше товарно-денежных отношений.

Уменьшения товарно-денежных отношений совершенно не хотелось иерархии. Поэтому уменьшение товарно-денежных отношений стали называть командными методами, административными, неэкономическими, волонтаристскими. Этим методам противопоставили «экономические» методы управления.

Разговоры об «экономических» методах управления не могут вести ни к чему, кроме как к приданию товарно-денежным отношениям всеобщего характера, к абсолютизации реальной власти денег, к введению религии денег в полном масштабе.

И до перестройки это хорошо понимали. Почему в СССР была высшая мера наказания и за экономические преступления, и за предательство Родины? Потому что это одно и то же.

Партия должна управлять экономическими методами = церковь должна использовать только пороки и дьявола для управления людьми.

Теперь даже тех, кто хотел работать не ради денег, а ради общего блага, фактически заставляли работать только ради денег и думать только о деньгах.

* * *

С заклатьем стоимости связан и предрассудок о *мировых ценах*. Этот предрассудок существует и до сих пор.

Предрассудок был тесно связан с предрассудком о твёрдой и деревянной валюте и заключался в том, что есть мировые, объективные, правильные и командно установленные неправильные цены. Стали говорить, что в СССР искажены пропорции цен. Цены надо привести в соответствие с мировыми.

Система цен отражает систему ценностей. Введите мировые цены – автоматически всему обществу будут навязываться поганые ценности.

Далее, система цен отражает соотношение стоимости труда людей, изготавливающих разные товары. Введите мировые цены, и вы получите мировое соотношение стоимости труда и соответствующее резкое неравенство.

Говорили, что СССР покупает кубинский сахар дороже мировой цены и нам это экономически невыгодно. Конечно, кубинцу за уборку сахара платили выше, чем рабам на сахарной плантации в соседнем Гаити – отсюда и цена на кубинский сахар была выше.

Покупать ли товары у рабовладельцев или у свободных людей – это вопрос веры, вопрос философии. У рабов всегда дешевле. Конечно, если господствует философия экономической выгоды, философия поклонения идолу, то люди не имеют значения. Но рано или поздно купивший у рабовладельца сам станет рабом.

Верхом глупости о мировых ценах и твёрдой валюте стал перевод торговли со странами СЭВ на доллар. Удивительно, что в 1950-е годы, когда создавали СЭВ и вводили переводной рубль, прекрасно понимали смысл условного зачётного характера валюты, а к 1980-м годам «экономисты» полностью продурились.

Пусть взаимный товарооборот между Болгарией и СССР составляет 100 миллионов переводных рублей. Пусть теперь мы переводим этот существующий товарооборот на доллары. Где взять доллары, чтобы просто переводить их с болгарского счёта на советский счёт и обратно?

Доллар можно получить, *только* предварительно продав товаров на 100 миллионов в США или в иные Западные страны, причём при этом не получив взамен никаких товаров, а только бумажки (или цифры в компьютере), которые потом гонять между СССР и Болгарией. А если продать на Запад нечего? Значит, Болгария и СССР вообще не смогут торговать и между собой.

Перевод торговли внутри СЭВ в доллары – это и перевод всех денег в американские банки, и постанова всей торговли под контроль Запада. Плюс, это и укрепление доллара, и огромный подарок Америке, которая может напечатать пустые бумажки для покрытия нового обращения¹.

Те механизмы, которые сегодня предлагают самые прогрессивные антиглобалисты, чтобы бороться с нищетой в третьем мире и с огромным долгом развивающихся стран, очень похожи на СЭВ. Ещё немного, они дойдут и до СЭВ.

Стали говорить о том, что цены нельзя регулировать, что они должны устанавливаться свободно, «коммерчески». Смысл фиксированных цен – не дать возможность посреднику нажиться на производителях, не дать возможность накопить незаработанные деньги.

Фиксация цены раз и навсегда действительно бессмысленна и вредна. Цены должны соответствовать объёмам спроса и предложения, иначе возникает чёрный рынок. При чётком и разумном управлении (снижение цены, когда товаров стало больше; поддержание предложения чуть выше спроса), фиксированные цены могут прекрасно работать.

Конечно, в условиях насыщения управлять ценами гораздо сложнее, чем в те времена, когда люди покупают в основном функциональные товары. В условиях насыщения покупки делаются не по необходимости, а определяются модой, стадным чувством.

Далее, если нарушить соотношение денежной массы и товаров – это приведёт к очередям, дефициту и всевластью торговли, что и произошло в 1970-80-е годы, когда зарплату повышали без увеличения выпуска товаров. Но это – проблема регулирования объёмов денежной массы, а не проблема фиксированных цен.

И, конечно, фиксированные цены сильно мешали получению как социалистической, так и капиталистической прибыли и увеличению объёмов транзакций, то есть росту экономики.

¹ См. также «Управление обращением» в 8-й главе.

Предрассудки перестройки в политике

Одним из главных политических предрассудков перестройки был предрассудок об *отставании* и *неэффективности* советской системы по сравнению с западной.

* * *

Как мы уже отмечали, догоняющий всегда отстаёт, потому что он не знает, куда бежит. Более того, советская экономика создавалась совсем для других целей.

Но даже там, где реальное отставание существовало, оно совершенно не было таким драматическим, как казалось.

Да, было отставание в компьютерах. Но компьютерные технологии – это от силы 10 процентов всех технологий. Если отстаёшь на 50 процентов в компьютерах, это отставание кажется огромным. Но если взять технику в целом, то это всего 5 процентов. Пять процентов не имеет никакого значения, особенно при закрытых рынках. В конце 1990-х годов компьютерный бум закончился, и сегодня уже не имеет никакого значения, скорость процессора 500 или 2500 МГц.

К сожалению, всё внимание общества было сфокусировано именно на этих пяти процентах.

* * *

Существовала заметная разница в уровне материального потребления с Западом. Но можно ли было в СССР достичь уровня потребления Запада, даже имея одинаковую, или более высокую, чем Запад, производительность труда?

1) Орда была как *минимум* в 7 раз больше по населению. В соцстранах проживало 300 миллионов человек. В Орде – в Северной Америке, Западной Европе и Японии – «золотой» миллиард. Плюс на Орду напрямую работало более миллиарда людей в Юго-Восточной Азии, в Китае и в Латинской Америке¹.

Примем, что у стран социализма и у Орды расходы на оборону (и непосредственно поддерживающие её отрасли) – одинаковы, чтобы сохранить военный паритет. Известно, что социализм тратил на оборону около 70 процентов всего своего производства. Соответственно, Орде из-за преимущества в количестве населения, достаточно было тратить на оборону в 7 раз меньше, то есть 10 процентов своего труда².

У социализма на потребление оставались результаты труда 30 процентов. У Орды оставалось 90 процентов, то есть уровень жизни там при *одинаковой* производительности труда по определению должен был быть в 3 раза выше.

¹ Как мы уже отмечали, колонии – это интегральная часть ордынской экономики, и без этой части Орда существовать не сможет.

² В годы Холодной войны чистый военный бюджет США и составлял 8-9 процентов от их ВВП. Некоторые военные расходы проходили также по другим статьям – Министерства энергетики, НАСА и т.д.

2) Распределение результатов труда в Орде резко отличалось от распределения между соцстранами. Распределение в Орде строго *централизованное* – в пользу центра от колоний.

Зарплата в США выше, чем в Германии или во Франции, и неизмеримо выше, чем в Южной Америке или в Китае. Зарплата в США как минимум в 10 раз выше, чем в работающих на них третьих странах.

В социализме распределение было равномерное. Более того, нередко шло распределение *от* центра к окраинам. Уровень жизни в ГДР или в Венгрии был выше, чем в России. Колоний не было вообще.

3) Таким образом, при одинаковой производительности труда, уровень жизни в США за счёт колоний должен был быть в 30 раз выше, чем в СССР.

Из этого следует, что реальная эффективность социализма была намного выше¹, поскольку уровень жизни отличался в 2-4 раза, но никак не в 30 раз (если измерять не в долларах, конечно, а в натуральном потреблении). Если сравнивать уровень жизни в СССР с третьим миром, то он был выше на два порядка.

* * *

Представление о собственной «бедности» шло и от абсолютного понимания стоимости. Советскую зарплату в 200 рублей переводили по коммерческому курсу в доллары и получали 30 долларов. Сравнивали с 3000 долларов зарплаты американца, и казалось, что американцы живут в 100 раз богаче.

Если оцифровать всё то, что было бесплатно в СССР, но платно на Западе, и оцифровать все общественные фонды потребления, то картина резко изменится.

Оплата жилья – 1000-2000 долларов в месяц на Западе (5-10 рублей в СССР).

Цена обучения музыке – от 30 долларов за один час (бесплатно).

Билет в оперу – от 100 долларов (1 рубль 50 копеек).

Билет в кино – 10 долларов (50 копеек).

Проезд по платному (и обычно единственному) шоссе – 10 долларов (бесплатно).

Проезд в автобусе – 3 доллара (5 копеек).

Буханка хлеба, литр молока, килограмм картошки – по 1 доллару (14, 22 и 6 копеек).

Очки – от 200 долларов (5-10 рублей).

Медицинская страховка на семью, без зубной – до 850 долларов в месяц (бесплатно).

Визит к зубному врачу – от 500 долларов (бесплатно).

Зубной протез – от 3000 долларов (бесплатно).

Самый простой антибиотик – 40 долларов (40 копеек).

¹ Если сравнить производительность труда отдельно взятого рабочего в Америке и в СССР, то она могла быть выше и в Америке. Но если учесть огромное количество банкиров, инвесторов, брокеров, маркетёров, рекламистов, охранников, юристов, страховых агентов, лэндлордов и прочих бездельников, служителей культа и их слуг, то в целом советская экономика была гораздо эффективнее.

Людям казалось, что в СССР слишком много начальников. На самом деле на одного освобождённого парторга в СССР приходилось десять фетишистов на Западе.

Путёвка на отдых – от 2000 долларов (90 рублей).

Образование в ВУЗе – от 40 000 долларов (стипендия 3000 рублей за пять лет).

Телевидение – реклама каждые 10 минут (бесплатно).

* * *

Поскольку оборона в социализме была самым большим расходом, то, естественно, возникало желание сократить эти расходы. Возник предрассудок о *гонке вооружений*.

Стало складываться мнение, что Запад вооружается в ответ на советские ракеты. Что надо отказаться от оружия, и сразу наступит мир во всём мире.

Современная гонка вооружений в Европе началась с появлением первой промышленности. Она была и без России, была и до СССР. Именно она и была источником развития науки и религии денег. Как минимум четыреста лет, со времён Ф.Бэкона, открытой целью всей политики Англии было насилие над другими странами через превосходство в вооружениях.

Благодаря СССР и его оружию, гонка вооружений просто стала на 45 лет относительно бескровной. И когда не стало СССР, Соединённые Корпорации отнюдь не разоружились.

Проблема восприятия гонки вооружений была в том, что в материалистическом СССР мало заботились о том, какое отражение формируется в общественном сознании. Военные считали – если *мы* знаем, что делаем правильно, это объективно, этого достаточно. Описание оружия – это даже вредно, это пропаганда войны.

Надо было больше показывать, больше рассказывать, сравнивать американскую военную технику и свою технику. Надо было объяснять, как и почему создаётся то или иное оружие, а не просто грохотать им ночью по асфальту накануне парада. О советском оружии писали в любом западном журнале, но о нём мало знали в самом СССР. Советские люди любили технику; они гордились бы оружием и понимали его, а не боялись, и не считали бы его излишним.

Следует отметить, что в то же время, для снижения расходов на гонку вооружений, СССР проводил очень разумную политику по раскрытию технологических секретов Запада через КГБ.

Надо ли было сокращать армию и военные расходы – надо. Большая сухопутная армия и большие обычные вооружения в начале 1980-х годов не имели больше смысла, как не имела смысла конница в конце 1930-х годов.

Но Советское военное планирование в 1980-х годах по-прежнему велось во многом из опыта Первой Великой Отечественной войны и оружия тех времён. В военной области тоже был незамечен системный переход, связанный с развитием информационного оружия.

Главный удар был нанесён по советскому сознанию, и танки и ракеты были совершенно бессильны.

* * *

Постепенно советские люди перестали воспринимать холодную войну с Западом как реальную войну, считали, что это вымысел собственной пропаганды. Почему?

СССР слишком хорошо оградил своих граждан от этой войны. Слишком крепок был железный занавес. И слишком боялся Запад.

В 1980-е годы казалось, что чёрно-белое представление о мире большевиков – надуманное и идущее от догматов классовой борьбы.

Правильным было чёрно-белое представление. В 1917 мир *был* чёрным и светлым. В 1941 году мир *был* чёрным и светлым.

Потом, постепенно, капитализм был вынужден прикинуться белым, и мир стал казаться более мягким. Но это была временная оболочка. В 2003 году мир снова стал чёрно-белым.

* * *

К перестройке у людей сложилось впечатление, что Запад не так уж отличается от нас. И мы, и они за свободу, за демократию, за возможность личной инициативы. У нас с Западом «общечеловеческие ценности». Но.

Наше понимание свободы – это свобода от иерархии и от насилия. В религии денег свобода – свобода подниматься в иерархии культов.

Наше понимание власти народа – важен голос каждого, надо учесть интересы всех. Понимание демократии в религии денег – общество равных возможностей стать богатым и унижать других. Один доллар – один голос.

Наше понимание предпринимательства – возможность реализовать свои идеи на общее благо. В религии денег – возможность личного обогащения.

Нет и не может быть «общечеловеческих ценностей». Нет общих ценностей у бога и дьявола, у христианина и язычника, у Святой Руси и у поганого Запада.

* * *

А как сам Запад видел СССР во время перестройки? Так же, как и всегда, так же как и сейчас. Собственно, он высказал это отношение устами «демократов».

СССР – это Верхняя Вольта с ракетами.

Западу было глубоко наплевать на культуру, на философию и прочие высокие материи. Россия – это просто колония, которая каким-то случайным образом обзавелась ядерным оружием, и поэтому её было невозможно оккупировать военной силой, как остальные колонии. Поэтому надо было убрать ракеты. Получилась просто Верхняя Вольта.

VIII.

Гласность как тотальное насилие сознания

Революция 1917 года началась с защиты сознания. Уничтожение СССР началось со снятия этой защиты.

Для общества религии денег, которое основано на насилии, в котором нет морали, нравственности, культуры, в котором нет духовного мира, нет и необходимости в их защите, нет необходимости в цензуре.

Для любого государства, основанного на духовных ценностях, основанного на справедливости и на защите от насилия, цензура и защита сознания – необходимое условие выживания.

Цензура и монополия на средства массовой информации в СССР частично были сняты через магнитофоны, видео и западные радиостанции¹ в 1960-80-е годы. Но это не сравнить с «гласностью».

* * *

К началу 1980-х годов действительно существовала серьёзная проблема несоответствия официальной версии происходящего и повседневной реальности. Следовало признать эту проблему и изменить официальную версию, приблизить её к действительности (с чего и начал горбачёв, и за что был поддержан).

Но что надо было делать далее? Попытаться понять причины проблем, поставить новые цели и составить чёткий план их достижения, а также запасные варианты на случай, если не всё пойдёт так, как запланировано. Но для этого надо было быть если не философом – то хотя бы практиком и просто здравомыслящим человеком, но не болтуном и Иудой.

Гласность – это запуск в свою церковь проповедников чужой веры в одеждах священников своей веры. Запуск иноверцев для регулярных богослужений в своих храмах, использование каналов, которым люди привыкли абсолютно доверять. Запуск чужих исключительно для уничтожения своей веры.

* * *

Помимо усиления предрассудков перестройки, которые мы описали выше, гласность началась там, где закончил хрущёв – с искажения истории и памяти. Говоря по-старому – с антисоветской агитации и пропаганды.

Сутью гласности стало уничтожение всех системообразующих точек привязки общества, короткое замыкание святых и проклятых понятий, создание массовой паники, депрессии и шизофрении.

¹ Новая технология сняла цензуру подобно тому, как изобретение книгопечатания сняло полную цензуру церкви накануне Реформации.

Гласность стала попыткой полностью уничтожить внутренний мир советского человека, чтобы опустошить его, чтобы освободить место для поганого идола денег.

Целью гласности было устранение всех положительно заряженных точек привязки. Всего, что было связано с Великой страной и с большой семьёй народов, всего, что доставляло общую радость людям. Уничтожить героев, очернить праздники, победы сделать поражениями, посеять ненависть к самому себе, к своим предкам и ко всем остальным, создать в обществе отчаянное бессилие.

Это – обычный способ доведения до самоубийства. Сознание загоняют в искусственный тупик. Куда ни двинешься – всё чёрное, выхода нет. Для самоубийц оставили только одну открытую дверь – в рыночную экономику, в религию денег.

* * *

Одним из проверенных со времён хрущёва методов стала тема репрессий. Для человека 1980-х, несколько десятилетий росшего в строго охраняемом и сытом заповеднике, процессы 1930-х годов казались безумными и надуманными. Более того, ради целей роста производительных сил и материального потребления, репрессии действительно выглядят негуманными.

Но внутренняя война 1930-50-х годов шла не ради экономики. Это была вынужденная и отчаянная мера защиты сознания общества. Можно ли по нравственным соображениям проводить защиту сознания через физические методы воздействия?

Если выбор стоит между одним холодильником на душу населения или двумя холодильниками – то безусловно нет. Если выбор – между жизнью и смертью нескольких десятков миллионов человек, если выбор стоит между тотальным уничтожением русского народа, будь то через фашистские концлагеря или через американские атомные бомбы, то заключение в тюрьму нескольких сотен или даже тысяч предателей – это единственный выход.

В 1930-е годы, в голод, когда всего не хватало, накануне войны, не было возможности к каждому инакомыслящему приставить чекиста, чтобы следить – он просто инакомыслящий, или поганый, подрывающий веру остальных, а тем более саботажник. В 1960-е годы страна стала уже настолько богата, что КГБ мог индивидуально возиться с каждым диссидентом.

* * *

Человека 1987 года смущал поступок Павлика Морозова? Представьте, что папашей Павлика был «малиновый пиджак» того времени, который устраивал разборки с теми, кто мешал его бизнесу.

Человеку 1987 года захотелось, чтобы все, кому раньше было место в лагерях, получили свободу? Они получили полную свободу.

Человек 1987 года не мог поверить в антисоветский заговор в самой верхушке партийного руководства в 1937 году? Что же, аналогичный заговор реализовывался прямо на его глазах.

Человека 1987 года возмущала не полная готовность страны к войне в 1941 году? Тогда понадобилось всего полтора года, чтобы реорганизоваться и переломить ход войны. Сколько ещё лет понадобится тебе, человек 1987 года, чтобы хотя бы начать сопротивляться в *твоей* войне, которая сегодня уничтожает страну ещё сильнее, чем в 1941-м?

* * *

Благодаря надёжному и длительному железному занавесу, у части людей, и особенно у живших в парниковых условиях младших научных сотрудников, возникла иллюзия, что общество могло и может развиваться так, как ему хочется. Что неудачи, неуспехи, жестокости – это следствие недостатков теории, глупости, злой воли, плохого характера или амбиций руководителей.

При наличии сильного внешнего врага любое общество развивается не по желанию, а по необходимости. Оно идёт на меньшие жертвы, чтобы избежать больших.

И сегодня, пока есть Соединённые Корпорации, приходится говорить не об идеальном пути развития России, а искать тот единственный путь, который даст возможность выжить.

* * *

Под видом усиления демократии уничтожалось государство, уничтожались сами представления о стране как об общем доме и об обществе как о дружной семье. Гласность активно заменяла советские ценности мировоззрением религии денег.

В религии денег демократия и свобода слова второстепенны, поскольку они не касаются святого для религии денег – власти идола. Смена правительства не устраняет и не ограничивает частную собственность. Попробуйте демократически решить, как распоряжаться заводом Форда.

В СССР было наоборот – обсуждай и решай, что делать ВАЗу, но не трогай системы доверия государству.

Демократия – это диктатура, при которой у управляемого создаётся ощущение, что его мнением интересуются. Демократия – это просто управление отражением, управление чувствами. Действует ли управляющий в интересах управляемого, или в своих личных, не зависит от того, что думает на эту тему управляемый.

По сути своей, понятие демократии бессмысленно. Власть в интересах большинства над меньшинством – это не демократия, это ущемление прав меньшинства. Власть в интересах меньшинства над большинством – это узурпация власти и диктатура.

Вместо «демократии» следует говорить о формировании в обществе взаимонепротиворечивых желаний. Формирование желаний не достигается ни голосованием, ни неограниченной свободой слова. Этого можно достичь развитием религии и философии (и только если не удовлетворены базовые физиологические потребности – то материальным производством).

* * *

Для разрушения советского сознания применялись стандартные схемы и приёмы, десятилетиями отработанные в корпоративных публич-рилэйшнз и маркетинге.

Например, ещё в 1954 году, когда появились первые сведения о смертельном вреде курения, табачные корпорации наняли пи-ар фирму, которая внимательно изучила 2500 научных медицинских журналов в поисках противоречий в исследованиях о последствиях курения.

Найденные нестыковки и противоречия были усилены и передёрнуты. На этой основе был составлен специальный материал, который разослали 200 000 врачей, журналистов и специалистов в Америке – с целью доказать безвредность курения¹.

В каждой отрасли корпорации содержат исследовательские институты; научные, производственные и потребительские журналы; подставные инициативные группы; якобы независимые центры тестирования; карманные ассоциации специалистов; экспертные советы, которые выдают нужные рекомендации; благотворительные фонды, раздающие гранты в строго определённых целях; заведения для легального подкармливания государственных чиновников во время их службы и после выхода в отставку; и так далее.

Все эти органы занимаются регулярной информационной обработкой рынка в пользу продуктов своей корпорации и дезинформацией против продукции конкурентов. Поскольку уже несколько десятков лет общество является идеалистическим, то победитель на рынке определяется именно в этой войне за сознание, а не в заводских цехах. Для корпораций эта война – повседневная деятельность.

* * *

Если посмотреть на реализацию программы хрущёва, то перестройка фактически выполняла все её основные цели – развить производительные силы, «догнать и перегнать» Запад по потреблению, перейти к отмиранию государства.

Этим трём целям мешали коммунистическое воспитание, идеология, морально-нравственные ценности. Они и были откинута.

Советское общество держалось на вере, на религии. Но в материалистической теории вера и религия трактуются как предрассудки и как пережитки прошлого.

Введение власти поганого идола

К 1990 году в результате пяти лет перестройки товарно-денежные отношения в СССР резко усилились, но они всё ещё имели ограниченную сферу действия.

Даже после пяти лет непрерывной атаки на сознание общества доверие к государству было очень высоко. Согласно опросам 1990 года, большинство людей продолжало считать

¹ В наши дни табачные корпорации научились извлекать пользу из вреда курения. Недавно компания Филип Моррис направила правительству Чехии доклад, в котором научно обосновала экономическую целесообразность продажи своих сигарет. Согласно Филип Моррис, чешский бюджет экономит около 100 миллионов долларов в год на пенсиях и на лечении стариков, благодаря тому, что сигареты умертвляют людей в относительно молодом возрасте.

Источник: газета «Irish Independent» за 18 июля 2001 года.

Ленина Великим, а в марте 1991 года абсолютное большинство граждан проголосовало на референдуме *за Советский Союз*.

Пора было придавать товарно-денежным отношениям всеобщий характер. Пора было вводить абсолютную власть поганого идола, управляемого верхушкой Соединённых Корпораций.

Хотя перестройка и гласность были для советского общества новым и неизвестным оружием, для Запада этот процесс был хорошо отработан веками. Уничтожение власти партии мало отличается от уничтожения власти церкви во время буржуазных революций. Когда во время перестройки «демократы» называли Белоруссию «перестроечной Вандеей», они приводили очень точную аналогию.

Разрушение партии и разрушение церкви велись по одним и тем же планам. Как известно, греческое слово «диавол» переводится как клеветник.

* * *

Для введения власти идола надо было уничтожить существующую власть. В СССР за долгие годы сложилось своё разделение властей, которое создавало чёткую и эффективную систему управления.

В эту систему входили:

1. Партия.
2. КГБ.
3. Советы.
4. Предприятия.

Соответственно этим ветвям власти, руководящими органами страны были ЦК КПСС, руководство КГБ, Верховный Совет и Совет министров.

Партия была основой, хребтом государства в целом. В её ведение входили идеология, политика, стратегия, макро-хозяйство, контроль над всеми остальными органами власти. Партия могла решить проблему любого уровня, и была той конечной инстанцией, которая отвечает за всё.

Функциями *КГБ* были внутренняя и внешняя защита, включая защиту сознания, финансовую и товарную защиты, а также проверка остальных органов власти, в том числе партии. КГБ был передовым отрядом по борьбе с кознями дьявола. При этом КГБ самостоятельно не определял политику, но выполнял решения партии.

Советы были в основном местной властью и занимались хозяйственными вопросами, но не политическими. У советов и их исполкомов были полномочия в коммунальной, гражданской, местной судебной и местной хозяйственной сферах.

Предприятия занимались хозяйственным производством и имели существенные ресурсы и финансы в рамках этого производства и для благоустройства жизни своих работников.

* * *

Главной целью уничтожения была, естественно, партия. Особенностью СССР было то, что по конституции Советский Союз был светским государством, но по своей сути и по принципам построения – теократическим. Партия играла роль церкви.

Естественно, что процесс «секуляризации» государства – это всегда замена одной религии другой религией, ибо никакое общество не может жить без религии. И любая власть, кроме открытой оккупации, строится на вере и на доверии, осознанных или слепых.

В религии денег место идей и идеалов должен был занять доллар и брэнды. Место партии должны были занять банки и владельцы крупной собственности. Но они не могли просто так прийти и свергнуть партию¹. Понадобилась многоходовая комбинация.

Подобно тому, как европейские феодалы несколько веков назад из защитников своего народа захотели стать его рабовладельцами, многие центральные и местные начальники тоже захотели приватизировать свою власть и предложить услуги своих рабов и недр своей земли на мировом рынке. Они поддержали атаку на партию изнутри.

* * *

Первой атакой на партию и на КГБ стала атака на доверие к ним – гласность. Гласность началась во второй половине 1986 года, всего через год-полтора после прихода к власти горбачёва. Это говорит о том, что план этих действий был разработан заранее, а в течение года были просто заменены кадры на главных позициях².

Вторым шагом, который последовал всего через несколько месяцев, стало введение в СССР частной собственности, причём сразу с участием иностранных капиталов. Уже в январе 1987 года было разрешено частное предпринимательство и создание совместных предприятий (СП). Этим была ликвидирована монополия внешней торговли, началось снятие товарной и финансовой защиты государства.

В первые месяцы предпринимательство было сознательно открыто не для всех, а только для приближённых к распределительной иерархии.

* * *

Третьим шагом стало переливание денег из государственной во вновь созданную частную собственность. В новой религии деньги должны были стать основой власти, поэтому очень важно было лишить денег богатые госпредприятия и передать финансы в банки и в частные руки.

¹ А те опоганившиеся партаппаратчики, которые хотели перевести своё право распоряжения в право частного владения, не могли вдруг встать и сказать, что они сохраняют всю свою авторитарную власть, только теперь перестают подчиняться и отчитываться кому-либо в принципе.

² Не случайно за несколько месяцев до своего избрания Генеральным секретарём горбачёв получил «благословление» в Лондоне лично от осатанелой М.Тэтчер.

Назначенный в 1985 году главным «идеологом» перестройки а.яковлев прошёл десятилетнюю перевёрбовку-подготовку в 1973-1983 годах в Канаде, пребывая там в качестве посла.

Исторически в СССР сложилась пяти-контуровая система денег:

1. наличные рубли,
2. безналичные рубли,
3. чеки Внешпосылторга,
4. переводные рубли,
5. счета в СКВ¹.

Каждый из этих контуров был изолирован от другого и обслуживал строго свои рынки. Наличные рубли – розничная торговля; безналичные – расчёты между предприятиями; чеки Внешпосылторга – магазины «Берёзка» с импортными товарами для тех, кто заработал валюту за границей; переводные рубли – расчёты между предприятиями соцстран; счета в СКВ – для целевых закупок оборудования на Западе.

Для всех госпредприятий перевод безналичных рублей в зарплату (наличные) жёстко регламентировался. Оплаты с валютных счетов решались на уровне Совета министров.

В 1987 году для частных фирм были сняты ограничения на перевод безналичных денег в наличные и даны свобода и даже льготы по работе с валютой. Они не имели над собой никаких начальников и планов; но жёсткие планы по-прежнему устанавливались госпредприятиям. Частные предприятия занялись не производством, которым они и не собирались заниматься, а спекуляцией и обналичиванием². Более того, частные фирмы получили возможность брать огромные и ничем необеспеченные кредиты в государственных банках.

Деньги, которые предназначались на закупку станков одного завода у другого завода, начали быстро стекать в розничную торговлю. Естественно, что объём наличной денежной массы резко превысил количество товаров. При сохранении фиксированных розничных цен полки магазинов опустели.

Цены на продукцию государственных предприятий по-прежнему жёстко регулировались. Для частных фирм было разрешено свободное ценообразование. Частные предприятия стали легально и нелегально скупать товары, произведённые на государственных предприятиях, создавать ещё более сильные дефициты и перепродавать затем товары по очень высоким «коммерческим» ценам³.

От этого сильнее всех пострадали старики и пенсионеры, которые продолжали верить государству и хранить сбережения всей своей жизни в сберкассах⁴.

Одновременно были разрешены частные банки, которые стали сосредотачивать в своих руках и контролировать финансовые потоки.

¹ Был ещё шестой, нелегальный рынок наличной валюты. Этот рынок был маленьким и сугубо криминальным, ибо за владение инвалютой предусматривалось уголовное наказание.

² Особенно известны «центры научно-технического творчества молодёжи (НТТМ)», которые заключали договора на фиктивные исследования с госпредприятиями, а фактически обналичивали деньги для себя и для руководства этих предприятий.

³ Проблема дефицита началась ещё в 1970-е годы. Но до 1987 года дефициты носили ограниченный характер и редко затрагивали жизненно важные товары.

⁴ Надо сказать, что контура денег есть и на Западе, хотя они и не так ярко выражены. Если огромные деньги, которые обслуживают торговлю акциями на бирже, вдруг рванут в скупку потребительских товаров, то это вызовет такой же коллапс системы.

Вскоре у частных предприятий появилась и возможность конвертировать рубли в валюту через созданную специально для этого биржу и через бартерные операции с границей. Бартер давал огромные прибыли, поскольку внутренние твёрдые цены на сырьё и на потребительские товары устанавливались исходя из внутренних ценностей и под защитой госмонополии на внешнюю торговлю, а не исходя из мировых цен¹.

В этой ситуации немедленно организовался и рэкет, который стал облагать данью новоявленных коммерсантов.

* * *

Четвёртым шагом стало стравливание между собой разных ветвей власти.

Ключевым конфликтом поганые решили сделать конфликт между советами и партией, пользуясь особенностями советской конституции. Партия была объявлена ответственной за все неудачи и за все проблемы; и вообще организацией, якобы незаконно захватившей власть во время революции 1917 года.

Было решено ввести как можно больше поганых в советы, передать им всю власть, а партию полностью устранить как политическую силу. Чтобы ни КГБ, ни общество в целом не смогли противодействовать, разрушение и сталкивание властей происходило изнутри. Возглавлял этот процесс сам генеральный секретарь партии горбачёв.

Одновременно проводилось натравливание предприятий на партию и на советы, которые «административно» вмешиваются в их деятельность. Чтобы расшатать управление на уровне предприятий, там ввели выборы трудовым коллективом руководителей.

* * *

Одновременно шло активное введение товарно-денежных отношений в сознание людей в повседневной жизни и через средства массовой информации.

Демократия и свобода символично начинались с сортиров. В первую очередь поганые оцифровали общественные туалеты, сделав их платными.

¹ Вот как работал типичный кооператив. Кооператив брал в госбанке кредит на 50 000 безналичных рублей. Эти деньги кооператив переводил на счёт в сберкассе одного из иностранных студентов, обучавшихся в СССР. Студент ехал в Германию, где покупал компьютер за 2000-2500 долларов, привозил в СССР и передавал кооперативу. Если бы студент поменял доллары официально, он в лучшем случае получил бы курс 1:6, а так – от 1:25 до 1:30. 50 000 рублей снимались наличными, и на них скупались товары в магазинах. Это были огромные деньги, учитывая, что средняя зарплата составляла 200-300 рублей.

Далее, кооператив копировал на компьютер простенькое программное обеспечение и перепродавал его как «программно-аппаратный комплекс» какому-нибудь государственному предприятию (которое ни в коем случае не могло «работать» со студентами). Государственное предприятие платило за компьютер уже 70 000 безналичных рублей. Кооператив возвращал госбанку кредит с символическими процентами, а разницу почти в 20 000 рублей выплачивал себе в зарплату, то есть опять обналичивал.

Вся операция занимала пару месяцев. Для сравнения цен, автомобиль «Жигули» в то время стоил менее 10 000 рублей, а полноценный обед в кафе – 1 рубль 10 копеек.

По телевидению началась открытая реклама частных фирм. Во всевозможных телеразвлечениях главным призом становились «фирменные» товары. Бренды вышли из-под полы фарцовщика и оккупировали телеэкраны.

Святой хлебец идола – жевательная резинка. Святая водица идола – кола и фанта. Причащайтесь к ним, и вы почувствуете себя частью нового культа, культа сильных людей, которым умеют жить; которым позволено всё.

* * *

Показательно изменение ценностей, которое происходило на глазах публики в весьма популярной телеигре «Что? Где? Когда?». Раньше это был клуб знатоков, соревновавшихся в эрудиции и в логике. Главным призом за правильный ответ была хорошая книга.

Теперь это заведение превратилось в «элитарное» казино, в котором мозги продаются за деньги. Книга как приз была заменена пачкой денежных купюр. Хозяином казино стал богатый спонсор. Лучший вопрос – не самый интересный, но самый дорогой.

Демонстративно сменилось понятие истины. Теперь в случае разногласий о правильности ответа обращаются не к энциклопедиям и фолиантам, а с поклоном спрашивают у спонсора. Он единолично волен решать кто прав, а кто неправ.

Из сознания выкашивали все человеческие ценности, и его накрепко привязывали к идолам ярких товаров, упаковок и денежных бумажек.

* * *

Параллельно усиливалась психическая атака на население. Проводилось активное создание товарных паник и отчаяния. Средства массовой информации ежедневно повторяли о надвигающемся голоде, о холодной зиме, о росте цен, об отсутствии запасов, эпидемиях и природных катаклизмах.

В страхе люди скупали соль, спички, мыло, стиральные порошки в таких количествах, что сделанных запасов впоследствии хватило на несколько лет. Города и республики, чтобы предотвратить вывоз товаров в другие части страны, начали срочно вводить талоны для местных жителей на покупку почти всего – от носков до сахара.

Запад на фоне этого приближающегося «конца света» был ярким, сытым, свободным и совершенно нестрашным богатым дядюшкой, который щедро посылал в качестве гуманитарной помощи «умирающим» русским сухое молоко и одноразовые шприцы.

* * *

Пятым, дополнительным, шагом по уничтожению существующей системы власти стало разбивание страны на части. За сотни лет существования Британской империи англичане освоили принцип «разделяй и властвуй» даже лучше римлян.

Были созданы национальные конфликты и кровавые столкновения в половине союзных республик. Россия стала противопоставляться СССР.

Одновременно был распущен СЭВ и Варшавский договор. Поганые революции произошли во всех социалистических странах Европы. Но власть партии в СССР всё ещё не была добита.

* * *

Шестым шагом стал спектакль «путча» августа 1991 года.

К моменту путча были «акционированы», то есть переведены из государственной собственности в частную собственность тех начальников, которые в тот момент ими распоряжались, многие основные источники валюты, включая газовую промышленность, ставшую «Газпромом».

Общее государство становилось ненужным, партию надо было побыстрее добить, пока она не избавилась от Иуды горбачёва.

В августе в результате театральной постановки КПСС была запрещена и распущена. В этот момент КГБ был уже использован против партии, а через несколько месяцев был ликвидирован и сам КГБ. В декабре 1991 года перестало существовать союзное государство.

Таким образом, из четырёх ветвей власти было полностью ликвидировано две – партия и КГБ, а Россия была уменьшена до территории РСФСР. Но и теперь продолжали существовать ещё две ветви власти – Советы и госпредприятия.

* * *

Седьмым шагом стала окончательная приватизация или уничтожение госпредприятий. Наиболее перспективные из них захватили через ваучеры. Оставшихся просто разорили за счёт парализации платежей в банковской системе в 1992 году и за счёт огромной эмиссии денег, которая уже открыто распределялась только в пользу приближённых к новой поганой власти.

Одновременно начался завоз бумажных долларов в огромных количествах и их активное введение в товарооборот. В разрушающейся стране сила доллара становилась мгновенной, осязаемой, и не зависящей ни от какого закона.

* * *

Восьмым, завершающим шагом, стало уничтожение последней ветви власти – Советов, которые сохранились до октября 1993 года. Советы были очень нужны в 1989 году для атаки на партию. Теперь они только мешали, наивно считая *себя* верховной властью в стране.

Верховный Совет был уничтожен символично. Его просто расстреляли из танков посреди белого дня в самом центре Москвы.

В Европе XVI-XVII веков система «Крестьянин – Бог – Феодал» была заменена системой «Батрак – Деньги – Торговец». В России система «Рабочие – Партия – Руководители» была заменена на «Население – Доллар – Олигархи».

* * *

В 1992-93 годах в России власть доллара стала абсолютной.

Всё. Партии больше нет. Нет исполкома, нет профкома, нет завкома. Идти некуда, жаловаться некому, ждать помощи неоткуда. Единственное спасение – в долларе.

Зелёные бумажки стали той твёрдой, незыблемой и надёжной опорой, за которую можно держаться в жизни. За доллары стало возможным купить что угодно и кого угодно. За доллары можно убить человека и купить образование, попасть в рабство и стать депутатом.

Курс доллара стал главной новостью. Пункт обмена валюты появился на каждом углу. Зарплата и цены стали измеряться только в долларах. Успехи стали измеряться прибылью, неудачи – размером убытка. Люди начали мечтать в долларах и засыпать с мыслью о долларе.

И стали люди смотреть друг на друга как голодные волки.

И настало царство идола.

Поганое иго на Руси

Начался шабаш поганых в России. Для них уничтожение прежней власти было всё равно, что роспуск милиции для уголовников.

То, что раньше было преступлением, стало легальным бизнесом. То, что осталось преступлением, всё равно никто особо не преследует. Перестрелки и заказные убийства стали заурядными новостями.

Поганые занялись тем же, чем они занимались и до ига – спекуляцией валютой, перепродажей импортных шмоток, водкой; спекуляцией всем, чем можно спекулировать. Новой формой мошенничества стали организации всевозможных финансовых пирамид.

* * *

Ещё десять лет поганые продолжали дорастаскивание государственной собственности. Даже Джозеф Стиглиц, вице-президент Всемирного банк, советник Клинтона, оценил российскую приватизацию и схемы типа «долги за акции» как уголовное преступление по любым законам, в том числе по американским.

Приватизация стала видом мародёрства, только ограблен не отдельный магазин, украден не отдельный матрац, стол или компьютер, а захвачены заводы, предприятия, государство¹. Олигархи стали главными мародёрами.

Господа нефтебизнесмены не создали нефть, которую они качают на Запад. Не они защищали землю, не они разведывали месторождения, не они строили нефтевышки и

¹ Подробно механизмы мародёрства описаны в книге С.Глазьева «Геноцид» (www.glazev.ru).

нефтезаводы. Они просто присвоили эту нефть и продолжают присваивать, прикрываясь религиозными рассуждениями о справедливости мародёрства в форме приватизации.

* * *

Между Ордой и погаными в России договор – поганые грабят что хотят; Орда поставляет им паёк западных товаров, даёт политическую «крышу» и берёт краденое на сохранение. Взамен поганые перепродают Орде то, что её заинтересует, особенно сырьё. Но главное – они уничтожают всю промышленность, армию, оборону и добивают сознание общества.

Их главная цель – не в том, чтобы что-то делать, а в том, чтобы ничего не делать, и не давать никому ничего делать. Это та же работа, что и у надсмотрщиков в концлагере – над всеми издеваться, кого-то пристреливать, а остальных постепенно умертвить.

Проблема Березовского, Ходорковского, Абрамовича и Ко не в том, что они качают нефть на Запад. В конце концов, России просто повезло – или не повезло, что в ней оказались месторождения нефти. Проблема в том, что из-за этой нефти и от страха потерять власть, а также от страха перед тем, что их в случае чего их могут и повесить за воровство, Абрамович и Ко не дают никому жить, не дают никому развиваться.

Центром новоордынского ига на Руси стало невиданное прежде образование, не город и не государство. Каганат Москва.

* * *

Стоит показать члену свободного демократического общества бумажку с портретом основателя культа Франклина, и вы получаете над ним абсолютную власть. Ради этой бумажки он обманет, ограбит, убьёт.

Доллар у власти реально. Кто формально у власти?

Наши старые знакомые. Февраль 2003 года, слушания в украинском парламенте. Открывается, что Украиной правит масонская ложа «Орден Святого Станислава». К ложе принадлежат оба президента, министры обороны, главы службы безопасности и ещё около трёхсот высших должностных лиц. По совпадению, Украина – второй в мире после Израиля получатель помощи от США.

* * *

СССР был хорошо охраняемым заповедником, и за долгие годы мирной жизни его жители совершенно разучились сопротивляться, показывать зубы. Браконьеры просто пришли и истребляют людей как физически, так и духовно.

То, чего хотели западные фашисты, они получили – только не одной физической силой, а в сочетании с властью идола. Они хотели бесплатно нефть – получили. Хотели полунисших арбайтеров, готовых работать за гроши – получили. Они хотели насилловать славянских женщин – они получили десятки тысяч проституток, которые заполнили Европу.

Новые полицаи разъезжают исключительно на немецких машинах и ходят в униформе, которая сшита для них Соединёнными Корпорациями.

Людей на оккупированных территориях содержат хуже, чем животных. Молдова – 2001 год, 10 лет власти демократии. Пенсия 9 долларов в месяц, 30 центов в день. Россия – зарплата аспиранта – 20 долларов в месяц. 66 центов в день, чтобы прокормить семью. В Орде консерва для собаки стоит 90 центов.

Духовные педерасты на телевидении убеждают рабов, что всё хорошо, что всё так и надо. Рабам сознания предоставлен всё тот же животный набор – секс, еда, насилие, наркотики.

* * *

Но зато теперь у России есть рыночная экономика. Правда, производство упало более чем в два раза. Правда, нищих, бездомных, беспризорных, полуголодных и безработных больше, чем во время обычной войны.

Как же можно поднять экономику России рыночными методами?

Взять деньги можно только у того, у кого они есть – у платёжеспособного клиента. Деньги есть у Запада, соответственно, надо делать товары для Запада. Можно взять в кредит у Запада, но кредит всё равно придётся отдавать товарами для Запада. Либеральные экономисты рекомендуют инвестиции. Как России получить инвестиции в производство?

Очень просто. Надо выиграть конкуренцию, конкуренцию с Китаем по уровню зарплаты. Установите зарплату ниже, чем в Китае. Например, в 30 долларов в месяц при 80-часовой рабочей неделе – тогда пойдут инвестиции.

Может быть, Западу нужны какие-то новые технологические товары? Новая техника Западу не нужна, у него и так в каждом чайнике микропроцессор, а все магазины завалены дешёвыми компьютерами и прочей оргтехникой. На Западе материальное изобилие.

Может быть, его заинтересует русская культура? Русская культура никогда не заинтересует Запад. Потому что это глубоко христианская культура, основанная на идеях добра. Запад интересуется животное насилие.

Вот мы и нашли привлекательное поле для инвестиций. От товаров Запад уже стонет, но извращения ему интересны. Детский секс, гомосексуалисты, садомазохизм. Посмотрите, каким успехом в Англии пользуется группа «Тату», которая использует имидж несовершеннолетних лесбиянок.

Надо вложить деньги в свой секс-Диснейленд, легализовать наркотики и устроить фешенебельные притоны для туристов. Можно организовать бои гладиаторов – насмерть. Таким инвестициям обеспечена прибыль. Российский бизнес найдёт своё место в международном разделении труда [рабов].

А в центре каганата постройте храм Люцифера. Каждый настоящий бизнесмен мира совершит в него паломничество не менее раза за бизнес-цикл.

Каким ещё способом Россия может занять «достойное» место среди «цивилизованных» стран? Как и всем цивилизованным странам, ей надо бы обзавестись колониями. В принципе, можно взять пример с Москвы. Москва уже сделала себе колонию из остальной России.

Можно взять пример и с небольшого, но экономически весьма эффективного острова Науру, который расположен в южном Тихом океане.

Только за один 1998 год и только из России на остров Науру было переведено 70 миллиардов долларов. Теперь на каждого наурийца приходится банковский депозит в 7 миллионов долларов¹.

* * *

После 1985 года было много надежды, что православная церковь, более ничем и никем не ограниченная, будет серьёзно влиять на духовность нации.

Никогда в истории антихристианская религия не была так сильна в России как сегодня. Никогда власть идола не была такой абсолютной. Вместо копания в древних книжках откройте глаза и смотрите на реальное массовое сознание.

Послушайте песни 1930-50-70-х годов, и сегодняшние. Откройте любую книгу советского писателя и сегодняшнюю. Посмотрите те фильмы и современные. Ведь люди проводят большую часть времени именно в этом мире. Какое из сознаний по своим ценностям ближе к христианскому – советское или нынешнее?

Возрождение православной церкви пошло в основном во внешней стороне. Возродилось поклонение храмам, свечкам, иконам, молитвам, святой воде, крашеным яйцам.

Но это поклонение христианским культам прекрасно сочетается с ещё более яростным поклонением фетишу брэндов и идолу денег. Символом этого можно считать золотое распятие на золотой цепи нового русского. Какая разница, золотой ли это крестик, золотая звезда Давида, или золотой знак доллара.

Для большинства людей, как и сто лет назад, посещение церкви превратилось в своего рода индульгенцию, дающую оправдание за бесконечные грехи ежедневной жизни в рамках религии денег. Потребители, на полчаса в неделю зайдя в церковь, всё остальное время проводят в мыслях о том, как бы завладеть вожделенным брэндом, где обмануть на больше денег.

Церковь пока делает слишком мало, чтобы возродить общество на христианских принципах. Но она довольно смиренно наблюдает окончательное уничтожение России и успокаивает народ, что всё нормально.

За полтора десятка лет не появилось ни одного христианского писателя или композитора, ни одного христианского фильма, книги или выступления священника, которое бы запомнилось¹.

¹ Данные из книги Eric Schlosser «Reefer Madness: Sex, Drugs and Cheap Labor in the American Black Market», Houghton Mifflin Co, 2003.

Что же делает духовенство, чтобы спасти души заблудших в ад товарно-денежных отношений? Или патриархи и сами там заблудши?

* * *

Каково ближайшее будущее такой России? Россия стоит перед выбором быстрого или очень быстрого вымирания.

Поганые, к 2002 году разграбив до конца госпредприятия, взялись за землю. Так же как они скупали предприятия за бумажки, поганые будут скупать русскую землю за бумажки.

Ни местным поганым, ни англичанам с иудеями, русская земля особо не нужна. Они будут перепродавать её – китайцам. Еврейский бизнес XXI века – это продажа одной 1/6 части земной суши 1/6 части населения Земли².

И не надо думать, что Соединённые Корпорации будут бояться экспансии Китая. Они не боятся сегодня заселять ту же Канаду китайцами, поскольку китайцы за это платят. Через пару поколений Канада будет китайской провинцией. Будет ли Россия?

Население России по-прежнему находится в состоянии тех, кого определили на заклятие, и которые покорно ждут своей участи. Хотя прежней идеологии давно нет, но примат материализма по-прежнему глубоко живёт в сознании и парализует волю. Продолжается преклонение перед Западом, перед его техникой и товарами. И усиливается слепое поклонение доллару или евро.

Россия вымирает со скоростью один миллион человек в год. В 2006-2010 годах резко увеличится и абсолютное число пенсионеров, и их пропорция в населении. Если сегодня, когда работающих больше, чем пенсионеров, пенсии уже мизерные, то через пять-десять лет пенсии станут ещё в три-четыре раза меньше.

* * *

Сможет ли Россия защитить себя – не от Соединённых Корпораций, а хотя бы от небольших потенциальных агрессоров?

Изменения военных расходов с 1989 по 1998 год:

Россия – снижение в 20 раз,
Китай – рост на 70 процентов,
Турция – рост на 74 процента.

Военные расходы в абсолютных ценах (миллиардов долларов):

Турция – 7,
Россия – 10,
Китай – 15,
США – 400.

¹ Если не считать благословения ельцина на президентские выборы в 1996 году.

² Причём Биробиджан идеально расположен для этого.

В 2003 году в России осталось шесть боеспособных дивизий.

* * *

Для тех, кто забывает историю, история повторяется. Мы не знаем, какой в точности план уничтожения России расписан в Лондоне, Тель-Авиве и Вашингтоне. Но мы знаем, каким был аналогичный план в отношении арабского мира, и как он был осуществлён.

В Приложении Б рассматривается судьба некогда мощной Оттоманской империи, которая в своё время решила построить свободную рыночную экономику с активным участием европейского капитала. Так французский историк описывает ситуацию в Оттоманской империи начала XX века:

Каждая европейская страна имела здесь свои банки, свои монополии и своих контролёров. Банки, железные дороги, горнорудные и лесопильные компании, газ и вода, всё... принадлежало иностранцам и управлялось иностранцами...

Та часть национального дохода, которая не шла напрямую в сундуки Султана, утекала в лондонские, парижские, венские и берлинские банки... Европейский капитализм в этот момент достиг зенита и сосал кровь своей жертвы. Была прекрасно организована система изъятия у людей продуктов их труда. Ничего не осталось в покинутых городах, в вырубленных под корень лесах, в полях, выжженных засухой, ничего не осталось для самих людей, у которых не было ни врачей, ни учителей...

Внушительные банкиры и иностранные сановники в своих роскошных дворцах на Босфоре были могущественнее Султана и Великого Визиря... Но единственное, что у них было общего, это убеждение, что «у империи и её миллионов подданных был единственный смысл существования: принести столько прибыли, чтобы хватило на регулярную выплату процентов по долгам каждые шесть месяцев неисчислимым держателям оттоманских долговых сертификатов, количество которых росло с головокружительной скоростью».

* * *

Всемогущий бакс, пошли же мне денег, и богатства и вещей побольше. И кольца золотые, и цепи золотые. И пошли мне прикид крутой и тачку прикольную.

А вчера мне таз с говном приснился.
Когда говно снится, это значит – много денег придёт.

ГЛАВА 12. СВЯТОЕ И ПОГАННОЕ ОБЩЕСТВА.

У нас нет выбора между тоталитарным и свободным обществом, между консервативным и либеральным, между демократическим и авторитарным, между цивилизованным и отсталым обществом. У нас нет выбора между левой идеей и правой идеей. У нас нет выбора между красными и белыми, нет выбора между коммунистами и капиталистами.

Наш выбор – между обществом, основанным на добре, истине и взаимопомощи, и между обществом, основанном на зле, лжи и насилии.

Это даже не выбор между христианским и языческим обществом. Это выбор между человеческим обществом и ярко выраженным сатанизмом, в котором главной целью является бесконечное увеличение удовольствия от насилия, оцифрованного и пересчитанного с точностью до доллара.

Наш выбор – между обществом людей и сворой идолопоклонников. Наш выбор – между религией денег и совестью. Наш выбор – между святым и поганым обществом.

СВЯТОЕ ОБЩЕСТВО

Святое общество

Не важно, растёт ли материальное производство. Тем более не важно, растёт ли экономика. Рост населения как тел со ртом и желудком никому не нужен.

Рост насилия, будь то физическое насилие, или его замена насилием сознания – это не жизнь и не развитие, это дегенерация и смерть.

Святое общество – это общество, основанное на святынях ценностях.

Высшая цель – ощущение счастья, счастья личного и общего.
Жизнь должна быть похожа на сказку.

Направление движения – развитие души и сознания всего общества.

Условие развития – постоянное уменьшение всех видов насилия.

Хватит поклоняться идолам – будь то идол, похожий на человека, идол-цифра, идол-производительные силы и тем более идол золотого тельца.

Материальное производство, наука, техника и материальное потребление полностью вторичны и служат для достижения цели развития сознания¹.

* * *

Счастье – это когда действия человека совпадают с его желаниями.

Не надо путать со счастьем искусственные улыбки или «удовольствия» от прозака или марихуаны. Желания должны быть согласно природе человека, а не животные и не товарно-денежные.

Да, человек должен делать то, что ему хочется; не надо идти вопреки своим желаниям. Но сами желания должны быть человеческими, христианскими.

Личное счастье людей – в хорошей семье. Большое счастье – жить в обществе как в большой дружной крепкой семье.

Идол денег и корпо-сатана всячески разъединяют людей, разрушают семьи, уничтожают народы. Они хотят управлять разъединёнными людьми и получать удовольствие от насилия над ними.

* * *

Семья – основа всего. Всё общество должно быть построено вокруг семьи. Не семья должна приспосабливаться к экономике, деньгам и производительным силам, а они должны приспосабливаться к семье². Семья начинается с мужа и жены, семья продолжается до всей страны.

Как создать крепкие семьи? Хозяйство, воспитание, образование, жильё, медицина, культура, законы – всё вокруг семьи, всё для сохранения и развития семьи.

Во всех случаях должна рассматриваться не отдельная личность, а семья.
Не сознание отдельного человека, а сознание семьи как целого и неделимого.

¹ Конечно, целью не являются духовные рассуждения ради рассуждений. Материализм можно и нужно использовать для развития мышления. Более того, бывают как в жизни отдельных людей, так и в жизни общества времена, когда материализм относительно важен. Когда-нибудь наступит и новое отрицание отрицания, и для дальнейшего развития придётся опять поверить в материализм. Но это будет материализм на качественно новом уровне.

² Почему считается необходимым, чтобы сиденье автомобиля было подстроено под каждый изгиб спины человека, но автомобильная и прочая промышленность в целом не только не подстраиваются под общество и семью, а наоборот, всячески изводит их.

Общество должно быть направлено на создание у семей общих точек привязки, на создание общих интересов, общих ценностей у мужа и жены, у родителей и их детей. Общество должно быть построено так, чтобы семьи хотели и могли проводить вместе как можно больше времени.

* * *

Что такое личность и права человека?

Вне общества, вне семьи, человека и личности нет, они не могут существовать. Все разговоры о правах человека вне общества бессмысленны. Какие права у заблудившегося в джунглях или у попавшего на необитаемый остров? У него есть и любые права – и никаких.

«Права человека» – это освобождение человека от обязанностей перед другими людьми. Как тогда может жить общество, в котором никто никому ничего не обязан? Через идола.

У людей – один за всех, и все – за одного. У идолопоклонников – каждый сам для себя и всё ради идола.

Они говорят – права женщины в праве на карьеру, в праве на конкуренцию с мужчиной за деньги, за товары, за статус, за «удовольствия». Они противопоставляют, они сталкивают мужчину и женщину.

Главное право женщины – право на крепкую семью. Право женщины в том, чтобы она могла любить своего мужа. Вся система государства должна быть направлена на то, чтобы у каждой женщины был муж; и такой муж, которого бы она любила всю свою жизнь.

У мужчины же должна быть возможность найти по-христиански хорошую жену.

* * *

Долой «В человеке всё должно быть прекрасно».

В семье всё должно быть прекрасно.

Долой «Всё для блага человека, всё во имя человека».

Всё для блага семьи, всё во имя семьи.

Нет – личности. Да – семье.

Внутренний мир общества

Основные проблемы нынешнего общества – не в материальной области, хотя и кажется, что наоборот. Это общество в целом задыхается от избытка материального, при этом многие люди страдают от нищеты.

Проблемы нынешнего общества не во внешней среде и не в природе. Его проблемы – в уродливом внутреннем мире отдельных людей, особенно тех, кто находится «наверху» и управляет этим обществом, и в гнилом внутреннем мире общества в целом.

С появлением естественных наук и с полным отрицанием духовного, развитие сознания человека стало сводиться к развитию его умений по преобразованию внешнего мира, по подчинению себе природы и по подчинению себе других людей.

Научные знания человека важны, но его внутренний мир, то, как он воспринимает и чувствует внешний мир, не менее важны. Более того, все научные знания бессмысленны, если у человека нет души. Тогда его разум и тело становятся просто продолжением механических машин, которые они сами создали.

Сегодня внутренний мир каждого человека по отдельности, и всех людей вместе, агрессивно и очень быстро уничтожается корпо-сатаной. Корпорации сознательно создают внутри человека поганые ощущения, чтобы он бесконечно пытался убежать из своего мерзкого внутреннего мира во внешний мир блестящих побрякушек.

Но эта адская тюрьма – внутри человека. Из неё нельзя убежать. Эту тюрьму можно только разрушить.

Необходимо срочное восстановление уравновешенного и здорового внутреннего мира каждого человека и защита его от всякого насилия. Необходимо заново построить внутренний мир общества в целом. Мир, основанный на святых понятиях, на христианских символах. Необходимо буквально проектирование этого нового – забытого старого мира, который бы объединил людей и приносил им радость.

Прямые отношения между людьми

Из жизни людей надо постепенно убрать товарно-денежные отношения. Между душами людей не должно быть посредников, они должны общаться напрямую. Надо убрать из отношений всех идолов и все культы.

Брэнды, автомобили, товары, ночные клубы, наркотики, алкоголь, сигареты – это всё вывернутое на изнанку и контролируемое корпо-сатаной общение.

Контроль общения начинается с желания людей познакомиться. В деревне или в небольшом городе такой проблемы нет – там люди знают друг друга, много времени проводят вместе, сознание у всех привязано к одним и тем же точкам, темам, ценностям.

В больших городах, в которых сегодня живёт большинство населения, люди разделены на отдельные квартиры, их сознание специализировано. Работа – порознь. Общего времяпровождения довольно мало.

Чтобы убить культы, нужны специальные программы создания *сред общения* и общих точек привязки, в которых бы не было ни излишней идеологии, ни брэндов, ни телевидения, ни бутылки, ни тем более наркотиков и насилия.

* * *

Главная функция денег – организация. Надо создать систему организации общества, построенную без денег.

Прямые отношения людей в организации существовали веками, и пока ещё продолжают существовать. На них построены церковь, образование, медицина, настоящая наука, армия. Сейчас идол активно разъел даже эти отношения. Надо вспоминать, как были устроены человеческие организации. Надо не отбрасывать их в пользу всеобщей монетаризации-идолизации, а усовершенствовать.

Необходимо сознательное построение систем взаимодействия людей как систем символов, как систем точек привязки, которые бы были открыты для развития и совершенствования, и которые бы нельзя было монополизировать.

Задача состоит в том, чтобы создать более высокоорганизованные системы, чем денежная, но на принципах Добра.

* * *

Надо полностью убрать брэнды и деньги из семейных отношений. Мужчина стремится к деньгам, к автомобилям и к прочей мишуре, чтобы стать героем в глазах женщин (и в глазах всего общества). Женщина выбирает мужчин по этим заданным корпо-сатаной признакам.

Корпо-сатана задаёт стереотип женской внешности, женщина стремится к этому стереотипу, а мужчина выбирает её по этому стереотипу.

Общество должно создать постоянную возможность мужчине быть героем общего дела, а не частной прибыли; проявлять себя, но не в соревновании потребления.

Надо уничтожить стереотип идеального мужчины как богатого. Надо уничтожить стереотип женщины как внешней оболочки, равно как и стереотип «свободной» женщины.

* * *

Сегодня в мыслях своих женщина живёт в фиктивной сказке, построенной для неё жрецами религии денег. Это языческие культы ресторанов, блестящих побрякушек, модных тряпок и косметики.

Надо заново создать для женщин настоящую сказку, построенную вокруг семьи и детей. Полторы тысячи лет такой волшебной семейной сказкой было христианство. Сегодня пришло время обновить его; но обновить не в нео-языческом поп-стиле, а продолжить святую, духовную сказку.

У женщины должна быть крепкая семья; у мужчины должна быть Великая Родина.

* * *

Для молодых быть плохими всегда веселее, чем быть хорошими и правильными.

Сегодня быть плохим – значит презирать товары и деньги. Сегодня быть неправильным – значит любить свою семью, любить детей, любить свою Родину.

Сегодня разврат и пороки – официальная религия. Так будем плохими и вредными.

Разведение противоречий

Корпо-сатана сознательно создаёт конфликты в обществе, сталкивая людей в борьбе за деньги, за власть и за вещи.

Люди поедом едят друг друга за десяток долларов премии, которую они спустят на сигареты, и убивают друг друга за стопку зелёных бумажек, которые они сложат в банку. Мировые войны ведутся за нефть, которая понадобилась всем в один и тот же момент, хотя в течение десяти тысяч лет до этого она была не нужна никому.

Чтобы избежать конфликтов в обществе, надо разводить желания людей, надо разводить то, от чего они получают удовольствия. Люди должны заново научиться получать удовольствия от *разного*.

* * *

От чего можно в принципе можно получать удовольствия?

От общения с людьми,
от природы,
от познания,
от поклонения вещам.

Почему все хотят поклоняться вещам? Знания, природа и общение людей – бесплатны, безграничны, принадлежат одновременно всем и гораздо более совершенны, чем тряпки в «бутике».

Любовь к природе и любовь к знаниям – это не шаблон из школьного учебника. Сегодня это один из главных механизмов защиты сознания.

Возлюби душу ближнего своего – а не машину свою, тряпки свои да утробу свою.

* * *

К проблеме разделения противоречий относится и вопрос об абсолютной справедливости. Точное распределение по труду не так важно. Не важно, кто и сколько имеет материальных вещей.

Попытка всё разделить по справедливости приводит к обратным результатам. Во-первых, это сталкивает людей, создаёт прямое противоречие, в котором кто-то всегда останется недоволен. Во-вторых, это возбуждает желание владеть материальными вещами.

Религия денег иногда хорошо разводит противоречия. Вместо владения землёй или предметами, люди удовольствуются владением символами цифр на своих счетах. Беда только в том, что это символы насилия. Их надо заменить символами любви.

Человек снова должен начать радоваться не тому, скольких людей он обманул, не тому, сколько он отобрал у природы, а тому, сколько добра он принёс, скольких людей он сделал счастливыми. Пусть вначале сохранится иерархия, только более высокое место в ней должен занять тот, кто больше принёс людям, а не тот, кто отнял у них¹.

Главное – чтобы люди снова научились получать удовольствие от того, что они помогли другим.

¹ В случае благотворительности – сначала отнял у одних, а потом принёс другим.

МАТЕРИАЛЬНЫЕ ПРИНЦИПЫ

Человек пока не научился обходиться без материального мира. Поэтому нам следует подробно обсудить материальные принципы святого общества.

I.

Преимущества религии денег

Начнём с положительных сторон религии денег. Поскольку она так или иначе господствует в мире, то вольно или невольно религия денег становится для нас отправной точкой, исходным состоянием общества, которое надо изменять. При этом новое сможет победить только в том случае, если оно будет не только теоретически лучше, но и практически активнее, чем существующее.

Притом, что религия денег – это дорога в ад, эта дорога частично удобно устроена. Надо хорошо понимать, что именно заставляет людей следовать ей. Надо и понимать, что из религии денег нельзя просто так выкинуть, что даже стоит перенести в новое общество, и чему надо придумать замену.

Власть денег – идола – обладает целым рядом преимуществ, которые дают ей возможность победить христианскую и иную человеческую власть.

Мгновенность

Поощрение деньгами происходит мгновенно и безусловно. Поощрение в человеческой системе нередко состоит из обещаний в будущем, выполнение которых зависит от условий, часто не подконтрольных дающему обещания. Для денег не важно, кто и где будет руководителем, и как сложатся обстоятельства.

Универсальность

Власть денег или товаров действует в любом месте, в любое время. Власть человека всегда ограничена тем обществом или под-обществом, в котором признаётся эта конкретная власть.

Гибкость

Власть денег можно гибко и легко перераспределять. Наделение полномочиями и нужным уровнем власти происходит просто через выделение соответствующей суммы денег. Разграничить и распределить человеческую власть гораздо сложнее.

Активность и организованность

Ради обладания деньгами идолопоклонники проявляют сильнейшую активность. Деньги для них – отличный индивидуальный стимул и средство организации.

К сожалению, люди редко набрасываются на несправедливость также рьяно, как на доллары. Чтобы организовать людей, обычно надо долго их убеждать и уговаривать. Поганым можно просто показать доллары, и они тут же подчинятся.

Концентрация власти-капитала

Деньги дают возможность быстрой и колоссальной концентрации власти-капитала в одних руках и в одном месте.

Хотя концентрация капитала приводит к периодическим депрессиям и сильнейшим кризисам, эта же концентрация иногда очень полезна. Она даёт возможность мгновенно мобилизовать усилия и направить их на прорыв в нужном месте. При этом никого не надо заставлять – идолопоклонники всегда охотно бегут за наживой, и независимо от других обстоятельств.

Это особенно удобно для технических прорывов и в моменты природных или военных кризисов.

Чёткость разграничения

Наличие частной собственности очень чётко разграничивает власть людей над материальными вещами. С одной стороны, частная собственность ведёт к конфликтам, но она может и предотвращать их. В человеческой организации разграничение гораздо более расплывчато, что нередко порождает конфликты.

Ответственность частной собственности

В обществе идолопоклонников нет бесхозности, потому что всё кому-то принадлежит. Владелец собственности активно защищает своё. При этом убытки на микро-уровне (но не на макро-уровне) локализуются на того, кто допустил оплошность, а не на всех.

В человеческом обществе, где всё принадлежит общине, нередко возникают ситуации, когда никто не хочет брать на себя ответственность ради общего, а негативные последствия принятых решений ложатся на всех.

С другой стороны, в религии денег ответственность распространяется только на неживую собственность, люди никого не интересуют, их жизни и души ничего не стоят. Не задумываясь, собственники уничтожат человека, чтобы повысить стоимость принадлежащих им активов.

* * *

На все перечисленные преимущества власти денег эквивалентным по эффективности ответом в человеческом обществе является только военно-командная система, система приказов.

Главным недостатком приказов является их восприятие человеком. Очень часто приказы воспринимаются как противоречащие собственным желаниям, как заставление против собственной воли. Стимулирование деньгами, наоборот, воспринимается как собственное желание.

Приказы очень сильно зависят от личности и компетентности командира. Плохой командир – это смертельная опасность для системы.

При любом командире, для исполнителя приказ нередко кажется не самым лучшим вариантом действий. Злоупотребление приказами слишком ограничивает жизнь. Отсюда хороший командир не столько отдаёт приказы, сколько создаёт у подчинённого желание выполнять нужные действия.

Помимо приказов, другим возможным ответом на систему власти денег являются личная вера, сознательность, убежденность. Но в этом случае проблема в том, что сложно проверить, искренне ли действует человек.

Конечно, деньги – это ещё более сильный приказ, только скрытый, не осознаваемый человеком.

* * *

Система власти денег вырабатывает определённые отношения, которые её существенно усиливают.

Возможность риска

Деньги дают хорошую свободу риска, предпринимательства, возможность взять на себя ведущую роль и ответственность. С другой стороны, этот риск чётко управляем и ограничен рамками полученного капитала.

В человеческой системе необходимы множество согласований, утверждений и поиск союзников или покровителей. Системы, основанные на человеческих отношениях, имеют тенденцию к быстрому бюрократизированию. С одной стороны, они препятствуют малому риску, с другой стороны – не защищены от катастроф в случае прихода на высокий пост дурака или предателя.

Конкурентоспособность

Постоянная конкуренция поддерживает в идолопоклонниках очень высокий иммунитет, что делает их устойчивыми к внешним воздействиям (в отличие от тепличных условий закрытых обществ).

Консенсус

На почве всеобщего пристрастия к золоту идолопоклонники легко находят общий язык и преодолевают незначительные противоречия. Они всегда готовы объединиться, чтобы пожить.

Людям человеческих религий, у которых разные символы и ценности, объединиться объективно гораздо труднее.

Отслеживание отношений

Отношения, сведённые к деньгам, очень легко отслеживать. Взаимодействия идолопоклонников полностью отражены в транзакциях на банковских счетах.

Отследить отношения в человеческом обществе гораздо сложнее. Есть много невидимых, косвенных связей, которые сложно выявить, но которые необходимо учесть при принятии любых решений.

Мгновенный и чёткий учёт «добрых» и «злых» отношений

Религия денег легко учитывает «добрые» и «злые» отношения как дебет и кредит соответствующего банковского счёта. По состоянию счёта идолопоклонники и оценивают друг друга.

В человеческих обществах эквивалентом «счёта» является мнение и память окружающих, которые заведомо ограничены, субъективны и не всегда справедливы. Банковский счёт создаёт иллюзию объективности.

В СССР аналогом банковского счёта были характеристики на человека из разных мест, где его знали.

Лёгкость наказания и лишения власти

Провинившихся идолопоклонников легко наказать и лишить власти. Достаточно просто снять деньги с их счёта, и остальные перестанут им подчиняться. Наказание строго дозировано.

В человеческой системе наказания гораздо более размыты и по-разному действуют на разных людей. Предупреждения, порицания и выговоры далеко не всегда действенны. Иногда единственный реальный способ наказания и лишения власти – заключение или смерть.

Перевод отношений в идеальность

Развитие товарно-денежных отношений в сторону идеальности позволило избавиться от негативных последствий многих людских пороков (но не от самих пороков). Вместо того чтобы накапливать реальные товары, и этим создавать их нехватку, идолопоклонники теперь наоборот, стремятся избавиться от товаров и накапливать символы.

Гораздо лучше, чтобы идолопоклонник копил цифры в памяти компьютера, чем чтобы он копил и гноил зерно в своём амбаре или тащил к себе в дом всё, что ему надо и не надо.

И в человеческом обществе, пока существует жадность и алчность, их следует направлять на символы, а не на завладение нужными людям продуктами и товарами.

Саморегуляция на микро-уровне

Рыночная экономика саморегулируется на микро-уровне. На микро-уровне (но не на макро-уровне) потребность тут же вызывает предложение, цены приходят в равновесие, платежеспособный спрос рождает производство.

Удобная модель для торговли

При множественной конкуренции, для розничной и оптовой торговли модель счётной книги действительно адекватна – она минимизирует затраты, уменьшает склады, заставляет думать об том, как сделать торговлю удобнее для покупателя, а не для продавца. Она в хорошем смысле обезличивает торговлю, сводя её просто к функции доставки и эффективного распределения товаров.

Конечно, все эти преимущества – это видимая лёгкость. Во многом они достигаются за счёт опрIMITИВЛИВАНИЯ всех отношений и уничтожения всего, что не вписывается в арифметические схемы счётной книги. В реальной жизни есть гораздо больше рисков, чем потерять деньги, и поиск согласия не сводится к нахождению третьего, за счёт которого получают прибыль двое достигших консенсуса.

Но на то она и дорога в ад, чтобы быть лёгкой, от того и бредут по ней миллионы. И от идущих по этой дороге и от тянущих за собой надо уметь защищаться.

* * *

Смысл политэкономии – в переходном периоде управления злом. Смысл в том, чтобы начать управлять идолопоклонниками через понятного им идола, но постепенно и постоянно переходить к управлению через человеческие и святые понятия и ценности для всех, кто

расстанется с идолом. Не надо резких шагов, следует постепенно менять правила, постепенно менять отношения.

К сожалению, политэкономия, существовавшая в позднем СССР, мешала новым людям и раздваивала их личность, поскольку пыталась стимулировать их идолом. При этом она плохо управляла идолопоклонниками, потому что не понимала сути денежной экономики как религии. Политэкономия социализма полагала, что при социализме алчность и жадность идолопоклонников отличается от жадности и алчности при капитализме, и оставляла для них много возможностей для злоупотребления системой.

В реальности дело не в названии строя, а в том, чем руководствуется каждый конкретный человек в своей жизни. Бесполезно рассчитывать на сознательность идолопоклонника или призывать его к сознательности. Бесполезно даже наказывать его, потому что он найдёт способ обойти наказание. Надо ставить его в такую ситуацию, когда он будет работать изо всех сил, думая, что получает прибыль, но при этом он не сможет повредить обществу. Надо научиться управлять злом.

Принципы и проблемы материальной организации

Для материальной организации справедливого общества должны быть найдены ответы на пять основных вопросов:

- 1) Как гарантировать каждому разумно достаточный уровень жизни.
- 2) Как организовать свободный обмен результатами труда. Обмен по желанию, без принуждения как обмениваться, так и не обмениваться.
- 3) Как организовать развитие средств производства, поскольку для этого требуются совместные усилия многих.
- 4) Как поступать с излишками, которые неизбежно образуются при обмене, поскольку от их использования зависит развитие или неразвитие всего общества.
- 5) Как обеспечить внутреннюю и внешнюю защиту от всех форм насилия.

Как мы увидели в предыдущих главах, рыночная экономика не справляется ни с одним из этих условий. Ниже мы постараемся ответить на все эти вопросы (хотя и не в том порядке, что приведён выше).

* * *

Первым и самым главным принципом является *гарантия основных жизненных потребностей*. Она включает доступность жилья, еды, одежды, медицины, образования и отдыха.

Это должно быть достигнуто не через пособия или подачки, ибо безделье разлагает и отупляет сознание, но через возможность заработать самому и без перенапряжения. Сегодня люди имеют достаточно знаний о природе, чтобы каждый человек мог обеспечить себя за пару часов работы в день.

Возможность работать должна быть доступна всегда. С другой стороны, никого не надо заставлять работать. Просто тому, кто не работает, нечего будет есть.

Часть рабочего времени, помимо обеспечения себя, будет уходить на работу на общие нужды, в том числе на защиту от насилия.

* * *

С другой стороны, зачем, чтобы бесконечно росла экономика? Если у меня уже достаточно обуви, почему я должен продолжать производить и покупать её? Не лучше ли просто остановить обувную фабрику и дать людям отпуск. Не важно, что в счётных книгах станет меньше транзакций.

Если изобретается новая технология, появляется новая интересная идея, то люди сами захотят увеличить рабочий день. Но если ничего нового не придумано, а уже произведённого достаточно для жизни, то зачем не то что увеличивать обороты, зачем даже сохранять лишние объёмы производства?

Как мы отмечали, в нынешней системе религии денег рост экономики необходим из-за сильнейшего перекоса в доходах людей, чтобы низшие слои общества не лишились средств к пропитанию.

* * *

Надо поощрять духовное развитие, но не надо никого заставлять быть святым. Человек, который хочет завалить свой дом коврами, тряпками и хрусталём, должен иметь все возможности для этого. Но при соблюдении трёх условий:

- 1) Никто не принуждает его прямо или косвенно, в том числе с помощью рекламы и иного насилия сознания.
- 2) Он получает эти вещи только своим трудом, без возможности прямо или косвенно заставить кого-то работать на себя.
- 3) Это не наносит ущерб природе и экологии.

Роль государства – организовывать работу, а также пресекать любые попытки монополизации и насилия.

* * *

Проблемы материальной организации

При материальной организации возникает несколько принципиальных проблем и противоречий, которые давно известны, но которые по-прежнему не решены.

Некоторые из них мы уже затрагивали, а сейчас рассмотрим подробно наиболее важные:

- проблему разделения труда,
- проблему города,
- проблему развития науки,
- проблему частной собственности и денег,
- проблему объединения людей.

II.

Проблема разделения труда

Традиционными и очень сильными достоинствами разделения труда являются резкое *увеличение производительности* труда и возможность выбора рода занятий. Но разделение труда и сопутствующую ему специализацию нельзя рассматривать как абсолютный плюс.

* * *

Во-первых, излишняя специализация – это уничтожение сознания.

Как мы обсудили в 7-й главе, специализация при товарно-денежных отношениях – это форма саморабовладения. Это справедливо как для отдельного человека, так и для общества, так и в международном «разделении труда».

Надо отказаться от абсолютной максимизации производительности труда. Изменения мира внешнего вторичны по отношению к изменению сознания. Важнее сохранить внутреннюю гармонию, чем сделать больше вещей¹.

Надо убрать и предпосылки специализации из жизни. Надо убрать сравнение людей между собой, надо оставить только сравнение человека самого с собой, своих достижений со своими возможностями. Постепенно следует убрать спорт ради цифр, универсальные оценки в школе как вид примитивного ранжирования людей и так далее.

* * *

Во-вторых, разделение труда – это автоматическое создание условий для монополизации результатов труда.

Когда возникает возможность узурпации? Там, где труд отделяется от человека.

Если весь труд обобществлён, то его можно отобрать весь. При этом неважно, происходит ли обобществление в виде частной или в виде государственной собственности. От государственного распорядителя обобществлённой собственностью до частного собственника – один шаг.

В 1992 году было очень легко украсть станки и заводы, потому что они были обобществлены. А вот украсть дачи или квартиры даже не пробовали, поскольку это вызвало бы немедленный и очень сильный протест.

Тот труд, который уходит на собственное обеспечение производителя и осуществляется на принадлежащих ему средствах труда, у производителя в принципе невозможно отобрать скрытым насилием – финансовым или сознанием. Его можно отобрать только открытым физическим насилием, что тут же вызовет сопротивление. Поэтому надо стремиться к тому, чтобы труд, необходимый для самообеспечения, минимально отделялся от человека.

¹ Конечно, это не означает безделья, которое ведёт к отупению.

При этом надо помнить, что если мелкое личное хозяйство, которое используется на непосредственные нужды его владельца – это хорошая преграда к монополизации, то частная собственность – это монополизация, которую невозможно остановить. Не следует говорить о классе мелких собственников. Там где есть собственность, всегда будет насилие. Класс мелких собственников – это класс мелких насильников друг друга, отдельные из которых со временем станут крупными насильниками. Следует говорить о личных самодостаточных хозяйствах.

Натуральное, безденежное и нетоварное хозяйство гораздо менее подвергнуто узурпации, чем товарное и денежное. В производстве *необходимого* следует уменьшать товарность до минимума. Сто лет назад ситуация была иной, но сейчас, в условиях материального насыщения и развития науки и техники, чем больше производитель будет самообеспечиваться, тем лучше.

На что использовать свободное время – это воля самого человека. Как организовать производство сверх *необходимого* – могут быть варианты. Но главное – чтобы базовые потребности человека были в его руках, и при любых катаклизмах в обществе он всегда имел возможность полностью самообеспечить себя.

Монополизация в религии денег началась с огораживания, она должна закончиться анти-огораживанием.

* * *

В-третьих, специализация толкает каждого к насилию.

В разделённой рыночной экономике люди постоянно вовлечены в двушаговые акты обмана друг друга.

Первый шаг – человек обязан специализироваться и выкладываться на работе, получать максимальную прибыль от продажи своих товаров или услуг. Чем выше специализация, тем легче обмануть; не будешь специализироваться, разорят конкуренты. Всё или ничего.

Второй шаг – трата полученной прибыли в процессе покупок. Это опять акт обмана, только теперь уже продавец и покупатель поменялись местами.

Без продажи своего труда и без покупки чужого труда нельзя обойтись именно потому, что человек сильно специализирован. Более того, если я вынужден работать 8 часов в день, то я вынужден и тратить полученные деньги, даже если мне ничего не надо.

В итоге человек ненавидит свою работу, выматывается в офисе или на конвейере; только для того, чтобы потом заплатить другому за развлечения. Поскольку работа ненавистна, то и развлечения – жестокие.

Чтобы не искушать человека, чтобы в принципе покончить с самой возможностью обмана, надо построить систему таким образом, чтобы у каждого была возможность не только специализироваться, но и *универсализироваться*.

* * *

Чтобы решить проблему разделения труда, надо ... разделить труд на три вида:

- 1) необходимый человеку для собственного обеспечения,
- 2) общественно необходимый и
- 3) труд сверх необходимого, для производства удовольствий.

По каждому из этих видов труда человеку должен быть предоставлен выбор – работать ли *самому*, или воспользоваться *обменом* результатов труда.

Должны быть созданы условия для реализации этого выбора. В нынешней системе религии денег, как и в социализме, человек *обязан* работать на обмен полный рабочий день.

Труд, необходимый для собственного обеспечения – человек должен иметь возможность сам вырастить себе еду, *или* специализироваться в чём-то и гарантированно получить еду в обмен на сделанное им.

Общественно необходимый – человек должен иметь выбор – отработать лично на государственные и коммунальные нужды, *или* внести вклад в виде созданных им продуктов¹.

Для удовольствий – человек может продолжать работать и обменивать свои излишки на излишки других, *или* заниматься дома тем, чем ему нравится, или духовно самосовершенствоваться.

* * *

Если человек хочет жить лучше материально – он будет больше работать. Если он хочет духовно самосовершенствоваться – он будет меньше работать руками и меньше потреблять материально, но больше уделять времени саморазвитию и работать интеллектуально.

Если я 5 часов работаю с удовольствием, 6 – уже посматривая на время, а 8 – с усталостью и раздражением, то у меня должен быть выбор – (1) работать ли 8 часов, отдавать излишне произведённое в распоряжение распределительной системы (не важно, как устроенной), а потом покупать себе отдых и развлечения; или (2) просто работать 5 часов, а потом отдыхать или самому заниматься тем, что мне нравится.

С другой стороны, если человеку нужно больше произвести на обмен, и он хочет поработать 12 часов в день – у него постоянно должна быть и такая возможность.

Не должно быть одинакового для всех распорядка дня (кроме чрезвычайных ситуаций). Человек должен иметь возможность работать столько, сколько ему нравится, при этом не боясь, что его съест конкурент.

Надо организовать гибкую работу – в зависимости от отрасли, где-то будут работать несколько часов в день, где-то несколько месяцев в году. Где-то – год работать, год отдыхать.

¹ С одним исключением – служба в армии не может являться предметом обмена. Конечно, это должна быть служба в армии, а не служба командиру или сержанту.

* * *

Надо максимально уменьшить зависимость людей от купли-продажи или обмена. У каждого человека должна быть возможность самому делать нужные ему вещи, когда он захочет и сколько он захочет.

К сети специализированных заводов надо добавить сети мастерских «Сделай сам», которые бы давали доступ к станкам и материалам. Это будет и развивать сознание людей. Однообразные операции, как на конвейере, так и в офисе, сужают, отупляют и уничтожают сознание.

Надо и дать возможность человеку как можно больше времени проводить в семье, поскольку цель общества – не производство ради производства, и не деньги ради денег.

Надо понимать, что часть труда неизбежно будет «выкидываться» – на оборону, на борьбу с болезнями, со стихийными бедствиями и на иные причины, которые вне власти общества.

* * *

Неправильна формула «от каждого по способностям, каждому по потребностям». Она подразумевает разделённый и отчуждённый труд – от человека что-то забирается наверх, и сверху ему что-то выдаётся.

Каждому – возможность работы по желанию и по способностям, от каждого – по общим потребностям.

При этом не «свободное развитие каждого является условием свободного развития всех», но

Развитие всех является условием свободного развития каждого.

Планирование

Как можно построить такую систему, чтобы она был работоспособной? Всем знакомым планированием.

Чтобы вспомнить о планировании, надо разоблачить миф о саморегулируемости рынка и негибкости «плановой экономики».

Как вы думаете, почти 1.5 миллиона служащих корпорации Wal-Mart саморегулируются, или действуют согласно весьма детальным планам, принятым руководством корпорации?

Как вы думаете, 500 тысяч сотрудников Даймлер-Крайслер производят автомобили путём чёткого планирования каждой операции на десять лет вперёд и с точностью до долей секунды, или Даймлер-Крайслер организован как базар, в котором каждый стоит у своего рабочего места и выкрикивает: я могу сделать чертёж, а я могу выточить болванку; и они вот так постепенно самодоговариваются и саморегулируются?

* * *

Одной из главных причин, почему в свободном рынке процветают корпорации, одной из главных экономических причин монополизации, одной из главных причин того, что корпорации крупнее стран, как раз и является то, что внутри корпораций применяется планирование, а не базар свободного рынка.

Более того, чем крупнее корпорация, тем сложнее и совершеннее модели планирования, которые она может применить. В чистом рынке можно применять только арифметические модели планирования, поскольку в модели счётной книги не предусмотрено операций кроме сложения-вычитания и умножения-деления.

Саморегулируемость и свобода рынка – это чушь, которую корпорации сознательно вешают на уши странам, чтобы те не могли поднять своё хозяйство и полностью зависели от наднациональных корпораций.

Корпорации – это всемогущие всемирные министерства, только они подчиняются не людям, а десятку своих владельцев. Только планирование в них направлено не на то, чтобы сделать жизнь людей лучше, а чтобы высосать из них как можно больше денег под видом улучшения жизни.

Только сложное межотраслевое планирование вывело корейские и японские концерны в число сильных в мире. Не случайно кейретсу и чиболы организованы именно как многопрофильные кластеры фирм, подчиняющихся общему правлению и действующих в общих интересах.

* * *

Плановая экономика имеет ещё один большой плюс, которого не имеет свободный рынок. Она вообще не зависит от наличия или отсутствия денег, валюты, инвестиций и так далее в той части связей, которые замкнуты *внутри* системы. Это своего рода хорошо запланированный и выполненный многошаговый бартер. Деньги нужны только для целевого получения необходимого *извне* системы¹. Плановая экономика не связана идолом.

Именно поэтому темпы роста СССР были намного выше западных. Почему темпы упали? Госплан стал неправильно работать не потому, что планирование – плохой подход, а потому, что цели стали задавать неправильные.

Итак, планирование побеждает «саморегулирующийся» рынок потому что:

- 1) Оно не ограничено четырьмя арифметическими действиями, а позволяет применять сложные модели управления.
- 2) Оно не имеет религиозных ограничений в смысле поклонения идолу.

¹ Это ещё одна причина постоянного увеличения концентрации капитала. Представим, что одна корпорация производит двигатели, а другая – автомобили. Между ними происходят постоянные денежные транзакции, которые связывают значительную денежную массу. Теперь эти две корпорации объединились. Внутри новой единой корпорации денежных проплат больше нет. В результате освободившиеся деньги становятся прямой прибылью. Их можно пустить, например, на покупку третьей корпорации, что высвободит ещё больше денег и так далее.

Если Госплан работал первые 30-40 лет без всяких компьютеров и сумел обеспечить построение и чёткую работу огромной промышленности, то при правильном подходе к планированию и с всеобщей компьютеризацией можно организовать любую систему.

Надо просто планировать не от достигнутого и не по прямой. Надо учитывать, что цель – развитие сознания, а не производство ради производства; что рост экономики не важен, важно то, что чувствуют люди.

Необходимо чёткое планирование жизненно важного, но у людей должна быть определённая самостоятельность и возможность риска в работе над всем остальным.

* * *

Сразу возникает вопрос о планировании *цен* (пока мы не избавились от денег). Цены должны быть планомерно установленными, но не они должны быть фиксированы навсегда.

Цены должны стремиться к себестоимости, но они должны формироваться не только из затрат труда, но и исходя из особенностей соотношения спроса и предложения. Цены должны быть инструментом регулирования спроса и предложения.

В такой ситуации обычно будет возникать небольшая прибыль. Не надо стремиться к абсолютной справедливости в обмене, ибо она и недостижима, и порождает конфликты. Полученную прибыль надо направлять на общее дело или помогать самым нуждающимся.

Надо также помнить, что цены взаимосвязаны с ценностями. Надо регулировать систему цен субсидиями и тарифами, а также помощью и льготами людям.

III.

Проблема города

После разделения труда следующая большая проблема – это проблема города. Большинство населения России живёт в крупных городах. Рост урбанизации продолжается и в мире.

Для античного рабовладельческого мира город был основной ячейкой. Для средневекового христианского мира основой была деревня. Для рабовладельческого мира нового времени центром опять стал город.

Крупный город существует по меркам истории очень мало. В начале XX века в городах жило 10 процентов населения мира, к 2010 году будет жить более 50 процентов. Ещё меньше времени существует главный отравитель города – автомобиль.

* * *

Хотя прошло всего два-три поколения, уже мало кто осознаёт, насколько безумен современный город, это детище религии денег. Оно так захватило свои жертвы, что те потеряли силы к сопротивлению.

Промышленные города начинались как рабовладельческие концлагеря для согнанных с земли и разорённых крестьян. Религия денег селила фабричных рабов исходя из единственного принципа – меньше расходов. Если рабы калечились, заболели или умирали, владельца фабрики это не интересовало, он набирал следующих рабов.

Миллионы людей оказались зажатыми в узких каменных клетках, вокруг ядовитых заводских труб, где нет ничего живого. Их хозяевам всё равно – они живут в загородных замках и виллах.

* * *

В России в 1930-е годы города росли вынужденно, чтобы как можно быстрее создать оборонную промышленность перед неизбежной войной.

Но сейчас города потеряли хозяйственный смысл. Промышленное производство, как на Западе, так и в России автоматизировалось, идеализировалось и сократилось. Наступило «пост-индустриальное» общество. Связь, компьютерные сети, развитие транспорта и технологий сделало совершенно ненужным концентрацию производства и офисов в одном месте.

Зачем же два, три или десять миллионов людей скапливаются на одном узком клочке земли, уничтожают там всё живое, заваливают его камнями и асфальтом? Каждый из этих миллионов заводит себе две тонны железа на колёсах, которые он повсюду таскает за собой на этом узком клочке земли, сжигая в год две тонны ядовитой жидкости на человека. Миллионы людей ежедневно травят и периодически убивают друг друга ради этих железяк и всё той же жидкости.

Зачем? Хозяйственная целесообразность? Промышленные предприятия выносятся из городов, но люди остаются в городах. Экономия на затратах на коммуникации? За небольшую долю тех денег, которые сегодня стоит квадратный метр жилой площади в Москве, можно проложить любые коммуникации в любом городе или посёлке Подмосковья.

Города растут потому, что такова суть идолопоклонничества. Идолопоклонники пытаются залезть выше другого в воображаемой ими пирамиде, даже если это означает всеобщее помешательство и коллективное самоубийство. Они хотят иметь автомобили, потому что это делает их «выше». Они скапливаются в городе, потому что коллективно воображают, что «стоимость» их тюремных клеток – квартирков увеличивается, если они все скоплены в одном месте¹.

Большая часть населения города занята исключительно поддержанием жизнеспособности этой нечеловеческой среды обитания и, в отсутствие материального производства, насилием сознания друг друга.

¹ С экономической точки зрения две квартиры в «элитном» месте – это просто два символа в сознании, связанные пространственной связью. Высокий заряд каждого из них поддерживает соседний. Если же символ квартиры связан с какой-нибудь знаменитостью, то заряд символа квартиры, её стоимость, увеличиваются ещё сильнее.

Из этого шума, вони, тесноты, из этого мёртвого пространства люди бегут при первой возможности. На Западе те, у кого есть достаток, переселяются в пригороды – субурбы. В России каждый второй горожанин спасается на даче.

В 1917 году крестьяне не требовали переселить их в город. Они даже не просили никаких городских благ. Им нужна была только Земля и Воля.

* * *

В 2003 году в 13-ти городах-миллионерах России живёт 40 процентов всего населения¹. Средняя продолжительность жизни мужчины – 58 лет.

Люди умирают в городе, люди из деревень уходят умирать в город. В 34-х тысячах деревень России осталось менее 10 жителей². За последние 10 лет исчезли 17 тысяч деревень. Зато в Москве уже 10.5 миллионов жителей, рост с 1989 года на 17 процентов. Вот и секрет московской пирамиды цен на жильё.

Со всей огромной территории страны люди постепенно съезжаются в узкую южно-европейскую часть. Сельское население в русской России сокращается, но оно растёт на Северном Кавказе, где сохранились крепкие родовые и семейные отношения, сохранились человеческие связи.

* * *

Рост городов возможен только до тех пор, пока в них есть приток свежей крови из деревни. Так происходит во всех странах – пока идёт урбанизация, города растут. Когда в город больше ехать некому, вымирают и города, и деревни.

«Свобода» городского человека по сравнению с деревенским – это свобода комнатного фикуса в цветочном горшке. По своему желанию корпорация может дать или не дать фикусу воды; увеличить или уменьшить подачу тепла; подсыпать или не подсыпать удобрения; выделить фикусу горшок побольше или поменьше; переставить фикус поближе к месту под солнцем или просто выбросить его на помойку.

Город не в состоянии воспроизвести собственное население. С образцово-«гуманном» городе Стокгольме 70 процентов жителей никогда не имели, не хотят и никогда не будут иметь детей. Чтобы не вымереть, Орда уже не один десяток лет активно втягивает в свои города иммигрантов из стран третьего мира.

Города стали центрами преступлений, наркотиков и извращений. Город – это рассадник товарно-денежных отношений и мировоззрения религии денег. Чем крупнее современный город, тем он больше похож на психиатрическую лечебницу, которую покинули санитары.

Город совершенно несамодостаточен, и в случае социальных потрясений, нарушения снабжения и так далее он обречён на голод, замерзание и мгновенное одичание населения.

¹ Для физического уничтожения России теперь достаточно 13-ти ядерных бомб.

² Данные переписи населения 2002 года.

Город = Убер-тюрьма, Город = Смерть.

Нынешняя «цивилизация» – это зловонный разлагающийся труп. Чем быстрее он исчезнет, тем лучше. Человек, который сохранил способность мыслить, будет искать спасения из этой цивилизации.

Мир хижинам, война городам.

* * *

Конечно, уход из города – это не возврат к лучине и к сохе. Надо разработать проекты небольших относительно самодостаточных общин-комплексов, сочетающих сельское хозяйство, некрупное промышленное производство, систему образования, медицинское обслуживание, духовные учреждения и воинскую часть.

Каждый дом должен иметь хороший приусадебный участок, электричество, водопровод, канализацию, телефон, Интернет¹. Комплексы должны иметь хорошие средства связи и дороги.

Критерием проектирования должна стать не максимизация внешнего выхода производства, но стремление к самообеспечению его жителей всем необходимым, экологичность, самовосстанавливаемость и максимальная автономность².

В проекты надо включать и предприятия, которые будут специализироваться на производстве на нужды нескольких общин или на нужды государства в целом; но жизнеспособность поселения не должна зависеть от этих специализированных заводов.

Города выполнили свою историческую функцию. Они создали макро-промышленность, которая позволяет создать рассредоточенную мини- и микро-промышленность. Можно сохранить отдельные промышленные зоны, которые будут расположены в безлюдной местности, и в которых сосредоточить наиболее вредные производства, с работой вахтами.

В общинах люди будут знать друг друга напрямую. Товарно-денежные отношения будут сведены к минимуму.

Такие поселения будут составлять надёжную основу государства. Чтобы выжить в нынешней «цивилизации» насилия, общество должно быть похоже на крепкую сеть самодостаточных узлов, а не на центральный компьютер с полностью зависимой от него периферией. Если что-то произойдёт с одним узлом, остальные должны продолжать работать и взаимодействовать между собой.

В новом обществе «столицы» не будет³. Функции управления будут рассредоточены. Представительские функции будут выполнять города и поселения по очереди.

¹ Сложно ли провести Интернет в каждое село? Не сложнее и не дороже, чем произвести десять тысяч танков. Все технологии известны; проводов и пластмассы хватит на всех.

² Если люди собрались создавать такие поселения в космосе, то уж на земле их разработка не должна составить труда.

³ Как сегодня рассредоточены штаб-квартиры корпораций, а не скоплены в одном городе.

Проблема развития науки

В XIX веке отсталый, опьянённый религиозным дурманом крестьянин, безо всякой механизации, без научных методов земледелия и производства, и при нещадной эксплуатации помещиком, жил относительно счастливо и мог прокормить свою семью из 5-6 детей.

В XX веке в результате научно-технической революции, использующий самую передовую технику, отучившийся в среднем 15 лет в школе и институте, обладающий всеми демократическими правами и свободами горожанин, с большим трудом, нервно покуривая сигарету, глотая таблетки и впадая в стрессы и депрессии, может вырастить 1 ребёнка. Этот ребёнок имеет гораздо больший шанс стать наркоманом или алкоголиком, или просто умереть от рака, чем создать нормальную семью.

В XXI веке следующий этап информатизации и компьютеризации, очередной прорыв в науке или ещё одна компания по утверждению демократии станут последними. Люди или опять массово рехнутся и начнут убивать друг друга, или тихо помешаются и молча окачуются в одиночестве, сидя перед экраном компьютера или телевизора.

* * *

Не надо видеть в науке абсолютную светоч. К науке надо относиться как к одному из возможных и довольно небезопасных представлений о мире.

Дальнейшее преобразование природы вредит человеку. Критерием деятельности людей должно стать уменьшение влияния на природу.

Что бы не изобретала наука, дерево всё равно приятнее пластика, выращенные без химии продукты гораздо вкуснее искусственных, а живой человек лучше телекартинки.

Тридцать лет бурного развития цифровой техники показали, что для человека всё равно лучше аналоговая техника. Лампы 1950-х годов и грампластинки гораздо чище воспроизводят звук, чем самые лучшие компьютеры и самые дорогие цифровые усилители. Массовое применение цифровой техники и полное забытие аналоговой объясняется только тем, что это дешевле и удобнее для корпораций, для машин, и лучше вписывается в арифметические основы религии денег.

* * *

Это не значит, что научно-техническая революция выдохлась и не предложит новых штук, которые удивят и заморозят людей. Но эти штучки едва ли улучшат их жизнь.

Лучшее, что сегодня может придумать прикладная наука – это сделать себя невидимой. В технике полезные человеку функции должны остаться, а сама техника должна свернуться до микроразмеров.

В области управления наука должна резко упростить и сделать прозрачной организацию производства и товарообмена.

Из существенных достижений в технике в ближайшее десятилетие должна произойти революция аккумуляторов энергии, которые заменят бензин в автомобилях. Ими могут стать водородные батареи или иное топливо. В принципе, сегодня только нежелание автомобильных и нефтяных корпораций разрабатывать новые технологии сегодня сохраняет бензиновые автомобили.

Но скорее всего, эта энергетическая революция просто приведёт к тому, что не только ядовитые тяжёлая и химическая промышленность будут вынесены за границы Орды, но и производство всей энергии. Водородные батареи заряжаются всё равно через сжигание обычного топлива. Третий мир будет дышать выхлопными газами своих хозяев, а те – чистым воздухом.

Другая революция может произойти в генной инженерии и клонировании. Будем надеяться, что промежуточные результаты генной инженерии съедят своих создателей прежде, чем те успеют закончить эту революцию.

* * *

Символьно-числовая модель мира, которую мы обсудили в 4-й главе, имеет целый ряд особенностей, которые в принципе могут быть губительны для человеческого сознания. С числами, как и с огнём, надо обращаться осторожно.

С одной стороны, сохранение и развитие научного знания необходимо, и нельзя опримитивливать школьные программы.

Но дальнейшее доминирование символьно-числовых представлений о мире уничтожит сознание человека. Необходимо срочно восстановить баланс духовности и научности. Восстановить хотя бы до уровня 1960-х годов.

Не надо пытаться во всём усилить роль математики, особенно в «науках» об обществе. Нужна не столько научная организация труда, сколько человеческий подход к проблемам человека.

Нынешняя школа – это в лучшем случае обучение человека производству материальных вещей или методам получения власти. В худшем случае – это программирование рабов. Цель школы – развитие личности, развитие сознания. Материальные и числовые науки должны рассматриваться как одно из средств такого развития.

Следует запретить преподавание математики и иных «точных» наук детям до 10 лет. В начальной школе преподавать классическую музыку, словесность, логику, историю, природоведение, изобразительные искусства.

В каждом классе математики и физики в средней школе над доской повесить предупреждение:

Цифры – это инструмент управления и насилия. Цифры – это способ насилия над природой и над людьми. Мы изучаем цифры только для того, чтобы самим не стать жертвами насилия со стороны математики и физики.

Занятия первокурсников в ВУЗах начинать с духовного суда над Ньютоном.

Смерть цифрам.

* * *

В каком же направлении должна развиваться наука?

Со времён «просвещения» в науке сложился вульгарный взгляд на понятие религии, на роль религии в обществе. Не будь тысячелетних усилий христианства, «просветителям» пришлось бы общаться с дикарями; не говоря уже о том, что не было бы самих «просветителей».

Настало время отрицания отрицания. Дальнейшее развитие общества лежит не в технике, а в духовном развитии¹. Уже 30-40 лет существует идеалистическое общество, только оно построено не на христианских, а на антихристианских принципах и развивается в сторону сатанизма.

Что такое научный коммунизм? Это научное христианство. Христианство, очищенное от суеверий, предрассудков и мистики. Это наука в управлении природой, это христианские принципы в управлении сознанием общества и душой человека.

Наука должна осознать, что она – религия. В этом и есть направление дальнейшего развития науки.

* * *

Русская наука – это религия. Западная наука – это секта. Секта поганых колдунов, которые выискивают способы насилия над людьми.

Сегодня понятно, почему в древности сжигали библиотеки. Понятно, почему европейцам запрещали читать античных авторов.

В руках Запада учебник физики – это посох смерти.

IV.

Проблема частной собственности

Камнем преткновения в любых рассуждениях об устройстве обществ является вопрос о частной собственности.

Частная собственность – это в первую очередь общественное отношение, а не материальные вещи, которые участвуют в этом отношении. Частную собственность можно отменить декретом, но от этого она не исчезнет из сознания. Скорее наоборот, просто сменится владелец, или владелец заменится распорядителем.

¹ Не навсегда, конечно, но до следующего системного перехода, до следующего отрицания отрицания.

Отмирание частной собственности – это отмирание представления о мире как о неравном мире, отмирание самой идеи о том, что один человек может использовать насилие против другого, а жертва – воспринимать это как должное и хотеть стать насильником.

Отмирание частной собственности – это постепенный процесс. Общество должно не столько отобрать собственность, сколько отвергнуть собственников. Сначала богатство должно стать всеобщим презираемым. Причина и успех Октябрьской революции были не в том, что у помещиков и капиталистов отобрали собственность и поделили её. Причина и успех были в том, что люди стали считать саму идею частной собственности античеловеческой.

Частная собственность – это представление в сознании человека о том, что место человека в обществе определяется по количеству насилия, которое он осуществляет над другими. Это представление нельзя конфисковать. Через национализацию право неограниченной частной собственности можно заменить правом распоряжения, которое ограничено во времени и в границах. Но даже если собственность – государственная, ею всё равно распоряжаются конкретные люди. В 1930-1950-е годы у большинства из советских руководителей в сознании не было неравенства, но потом оно появилось.

* * *

В переходный период в собственности нас интересует не её бумажная принадлежность, но то, на какие цели она используется. Если владелец собственности в целом действует в интересах общества, то пусть он в своих мыслях остаётся владельцем.

На похожем подходе построен смысл самодержавной власти. Царь изначально получает в свою собственность государство. От рождения ему принадлежит всё. Ему не надо драться. Но распоряжаться самодержавной властью он должен во благо всех¹.

Если же собственник не действует на общее благо, то ограничить и направить распоряжение собственностью можно и без её конфискации. Через налоги, законы и иные методы воздействия. Формальная национализация иногда необходима, но она плоха тем, что вызывает сильное противодействие, на подавление которого уходит слишком много сил.

Лишить собственника власти, формально не конфискуя собственность, можно, например, парализовав его работу через забастовку, через поставщиков, через бойкот товаров и так далее. Если люди совместно захотят чего-то, то они могут сделать всё, что угодно. Если можно обойтись такими методами, то это лучше использовать их.

Цель – не экспроприация ради экспроприации. Цель – заставить частную собственность работать на общее дело. Если собственник понимает только язык идола – когда возможно, лучше разговаривать с ним на языке идола, чем на языке физической силы.

* * *

В вопросе о частной собственности как источнике эксплуатации, также важен не принцип, а функция – лишение частных лиц никому неподконтрольной власти над обществом.

¹ Проблема самодержавия – в слишком сильной зависимости от личности самодержца, и при этом нет законных способов выбора этой личности.

Сегодня власть частной собственности – это во многом религиозная власть брэндов. Гораздо важнее убрать у людей желание владеть брэндами, а не отнимать брэнды у собственника. Если убрать это желание, исчезнет и сама собственность.

Если национализировать брэнды, то просто возникнет ещё одна ситуация саморабовладения общества. По мере идеализации товаров очистка сознания от частной собственности становится легче, ибо брэнды – это просто символы.

Пусть пока останутся у толстых их дачи за высокими заборами, квартиры и погановозы. Главное – лишить их бесконечной политической власти, загнать власть денег в узкую клетку, где сечь её и заставлять делать то, что надо обществу.

Если будут соблюдаться следующие условия:

- 1) человеку будет гарантирован разумно достаточный уровень жизни,
- 2) будет резко ограничено насилие сознания, особенно реклама,
- 3) будет резко ограничено финансовое насилие, особенно иностранной валютой,
- 4) будет закрыт вывоз товаров за границу системы в обмен на иностранные символы или товары накопления,

то власть и сила частной собственности ослабнут сами по себе.

* * *

Существование частной собственности не должно приводить к колоссальному разрыву в оплате за вложенный труд.

Оплата всем поровну – это не всегда правильно. 1:5 – это нормально, 1:10 – это терпимо. 1:50 допустимо в отдельных случаях.

Но если один получает 25 центов в час, а его «хозяин» снимает на лето дачу за 30 000 долларов в месяц на Рублёво-Успенском шоссе, то это абсолютно неприемлемо. Пирамида московской недвижимости сложена из черепов и костей.

* * *

Отдельно стоит вопрос о частной собственности на *землю*. Она недопустима.

Если человек построил дом, то это его дом. Если человек сам засеял поле, то это его урожай. Но если кто-то объявил землю своей частной собственностью, то он не создавал эту землю. Этим шагом он не меняет свои отношения с землёй. Этим шагом он совершает акт абсолютного насилия против людей.

Если частная собственность – завод, то другой завод можно построить на другом месте. Но если один человек пытается отказать другому в земле, он ставит его в безвыходное положение. Этим шагом он просто пытается заставить остальных делать то, что ему хочется, а земля – это только оружие его насилия. И любой человек имеет неограниченное право и обязанность защиты от насилия.

Права распоряжения в новом обществе

В новом обществе не должно быть самого понятия собственности. Не должно быть государственной «собственности». Это слово и это понятие должны остаться в религии денег. Следует говорить просто о правах распоряжения общими или личными средствами.

Что такое настоящая общественная, а не государственная собственность? Так же как и частная собственность, это не материальный предмет, и не записанный на бумаге закон. Это отношения между людьми, это ощущения людей. Это когда каждый заботится об общем как о своём, и каждый имеет возможность влиять на распоряжение общим. Это не собственность, это механизм общественного права распоряжения.

Существует сильное противоречие в концентрации власти. С одной стороны, абсолютная жёсткая концентрация часто необходима и является условием выживания общества – во время войны, природных бедствий, гонки вооружений, при развитии фундаментальных отраслей промышленности и науки и так далее. С другой стороны, в обычное время, когда нет опасности и нет необходимости в крупных проектах, концентрация власти вредна и быстро превращается в злоупотребление властью.

При этом неважно, какой тип власти используется – армия, традиционная религия или власть экономики и денег – любой из них приводит к злоупотреблению.

* * *

С одной стороны, это противоречие можно разрешить *в структуре производства*.

Особенность управления любым предприятием в том, что для его эффективной работы нужна сильная концентрация власти в руках одного человека или нескольких людей. Происходит ли эта концентрация в виде прав владения или в виде прав распоряжения, не имеет значения. Никаким предприятием невозможно управлять, постоянно созывая общие собрания всех его рабочих. На общем собрании невозможно принимать оперативные и грамотные решения. На большом собрании можно только воздействовать на мнения его участников; соответственно, как и на выборах в парламент, в итоге выигрывает не лучший специалист, но лучший актёр.

Чем крупнее завод или фабрика, тем объективно больше власти сконцентрировано у его руководителя. Чем выше концентрация власти, тем больше возможностей для злоупотребления ей, вплоть до полной узурпации, как это произошло во время перестройки.

Хороший способ борьбы с этим – создавать как можно меньше самой власти везде, где это возможно. Чем меньше будет крупной промышленности, тем свободнее будет общество.

Конечно, крупную промышленность нельзя просто так ликвидировать, а кое-где её вообще нельзя ликвидировать. Но везде, где возможно, надо постепенно, пошагово заменять крупные предприятия сетями, состоящими из небольших производств. Да, на крупных предприятиях можно многое произвести быстрее и с меньшими затратами времени. Но эта дешевизна, во-первых, очень дорого стоит в смысле условий жизни человека, а во-вторых, оборачивается монополизацией, которая сводит на нет всю экономию.

Нужны проекты типовых местных производственных комплексов-мастерских, которые бы максимально обеспечивали необходимым жителей населённого пункта или группы населённых пунктов, например, численностью до 100 тысяч жителей.

Конечно, нужда в крупной промышленности сохранится на уровне государства, особенно для целей обороны, транспорта и так далее.

* * *

С другой стороны, противоречие между концентрацией власти и злоупотреблением можно разрешить *во времени*.

Надо сделать механизм концентрации – деконцентрации власти гибким во времени и в структуре. Степень делегирования полномочий центральным органам должна меняться в зависимости от обстоятельств.

Структура распоряжения должна включать всех тех, кто так или иначе связан с деятельностью данного хозяйства. Например, 25 процентов прав распоряжения – коллектив, 25 процентов – местные жители, 25 процентов – смежники, 25 процентов – центральная власть. На время войны или ЧП доля центральной власти может возрастать до 100.

Можно варьировать соотношения в зависимости от значения предприятия (городского подчинения, республиканского и так далее). Смежников обязательно следует включать в состав распорядителей, в зависимости от степени их влияния на производство.

Внутри трудового коллектива можно варьировать голоса в зависимости от выслуги лет на предприятии. Например, новичок – 1 голос, 10 лет работы – 10 голосов (но без влияния голосов на размер зарплаты). Главное – чтобы люди чувствовали предприятие своим.

* * *

Можно ввести дифференциацию и на всеобщих выборах, которая бы дала большую устойчивость власти. Например, на выборах центрального правительства возраст 20 лет = 1 голос, возраст 30 лет = 2 голоса, 40 лет = 3 голоса, 50 лет и старше = 4 голоса.

Можно ввести ценз семьи, который бы давал право голоса только создавшим семью, а также дополнительный голос родителям за каждого ребёнка. В перспективе следует рассматривать семью как единого избирателя.

На выборах в местные органы власти можно ввести ценз осёдлости. Например, 1 год проживания в местности = 1 голос, 50 лет проживания = 25 голосов.

Имея компьютерные технологии, можно устраивать выборы и чаще одного раза в 4 года. Наиболее важные местные вопросы можно выносить на голосования раз в несколько месяцев.

* * *

В идее частной собственности в первую очередь привлекает право распоряжения своим собственным трудом и результатами своего труда.

Иногда частная собственность действительно даёт такую возможность. Но это происходит довольно редко. Это право распоряжения самим собой и надо сохранить, а возможность насилия над другими – убрать.

V.

Проблема денег

С частной собственностью неразрывно связаны деньги – числовое выражение этой собственности.

Понятию «денег» тоже следует остаться в учебниках истории. Не должно быть всемогущего анонимного идола, завладев которым, словно волшебной палочкой, один человек получает абсолютную власть над другими.

Деньги – это не основа мироздания и не кровь экономики. Это не мерило успеха и не механизм поощрения. Это просто учётные единицы обмена.

Да, нужен учёт (1) вклада каждого в общий труд и (2) учёт отношений обмена. Учёт должен быть личным, не обязательно сводиться к общему знаменателю и иметь полную историю. Этот учёт – что-то вроде компьютерной базы данных, в которую заносится информация о работе каждого.

Я сделал что-то для другого, другой сделал для меня. Через единицы обмена мы можем меняться, находясь далеко друг от друга. Компьютерная и распределительная система – это что-то вроде всеобщего бартера, только быстрого, эффективного и универсального.

Хочу – меняюсь, не хочу – не меняюсь. Моя жизнь не измеряется тем, сколько я произвёл на обмен. Меня могут попросить поработать на обмен побольше, потому что где-то кому-то нужно то, что я сделаю. Иногда могут и приказать – если это надо для общего дела.

* * *

Следует стремиться к тому, чтобы за каждым актом обмена были не цифры и бумажки, а конкретные люди и конкретные продукты и вещи.

Человек должен видеть, куда именно идёт обобществлённая часть его труда. Не 20 процентов твоей зарплаты пошло в налоги, которые неизвестно на что потратились. А 200 килограмм зерна из того урожая, что ты вырастил, пошли рабочим оборонного завода, которые сделали вот этот танк, который защищает твою семью и всех остальных от кровожадных корпораций. Человек должен иметь возможность пощупать свой танк, пройтись по палубе своего авианосца, посмотреть на запуск своего спутника.

Прямая связь и конкретность труда будут и предметом гордости, и стимулом к качеству, и мерой ответственности. Это уже применялось в СССР, но личное терялось на очень больших

пространствах. Сделанное на общее благо не должно утекать в невидимые «закрома Родины», а всё время напоминать о себе.

Надо стараться максимально локализовать и замкнуть те связи, которые возможно. Завод – подшефное село, это уже хорошая связка, но всё-таки люди жили порознь и мало общались друг с другом. Надо, чтобы они были в постоянном контакте, а по возможности и менялись рабочими местами.

* * *

Следует вводить постепенный пошаговый контроль частной собственности и денег.

От нынешней ситуации –

один бизнесмен,
много фирм,
много банков,
много счетов,
много валют,
много операций и
никакой ответственности –

надо перейти к системе:

- Один банк.
- Один человек – один счёт.
- Один человек – одно предприятие, на котором он работает.
- Только безналичные расчёты (не будет самой возможности ограбить и обмануть).
- Полная история.

Далее пошагово провести следующие изменения:

- 1) Отмена ограниченной ответственности. Полная ответственность предприятия и его владельца и/или распорядителя.
- 2) Совмещение банковского счёта и регистра иной собственности (акций, автомобиля, земельного участка, квартиры и так далее).
- 3) Публичная открытость счетов и сведений об имуществе (свыше определённой суммы).
- 4) Постепенная полная отмена коммерческой тайны.

* * *

На первом этапе перехода, для защиты уровня минимального потребления, возможно введение именных спецсчетов для минимальных потребностей, подобных продовольственным талонам или фуд стампс (food stamps) в США, на которые можно купить только определённые виды товаров, и которые нельзя изъять финансовыми махинациями у человека.

Впоследствии на счету могут быть не единые деньги, но целевые учётные единицы, например, отдельно на товары первой необходимости, на развлечения, удовольствия, на поездки за границу и так далее.

* * *

Следующая революция – не надо войны, стрельбы и насилия. Достаточно будет перезагрузить, обнулить или просто выключить пару центральных компьютеров с банковской и акционерной информацией.

После этого надо будет собрать всё золото и отправить его вместе с оставшимися погаными на необитаемый остров. Пусть они живут на своём острове и дерутся за это золото. Можно даже кормить их до самой смерти.

Единая система обмена продуктами труда

Теперь, когда мы разобрались и с функциями денег, и с фетишизмом денег, и с частной собственностью, можно заняться проектированием *рыночной системы*, системы свободного обмена продуктами труда¹.

Для этого из системы товарообмена надо... выкинуть деньги. Вспомним модель идеальной рыночной системы, которую мы приводили в 7-й главе.

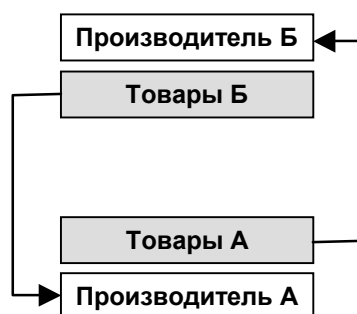

Как мы увидели в 6-й главе, в результате своего многовекового развития деньги сами идеализировались. Выкидывание денег из товарообмена – это продолжение логики их собственного развития.

В докомпьютерную эпоху это было возможно, но весьма сложно². За последние 10 лет эта задача из трудной стала тривиальной.

Конечной целью является создание *Единой системы обмена продуктами труда*.

Это замкнутая система многошагового бартера в масштабах всей страны. Она позволит справедливо организовать обмен, и при этом как сохранить все плюсы религии денег, так и убрать её недостатки.

¹ Как и понятия денег и собственности, понятие товара должно остаться в религии денег.

² Была попытка организовать прямой товарообмен между городом и деревней в 1922-1924 годах в Советской России.

Деньги в такой системе не будут существовать. Их место займут учётные единицы обмена. Смысл единиц обмена – в размере прав взятия продуктов из системы. Размер прав взятия равен размеру внесённого в систему.

В любой момент общая сумма единиц обмена равна нулю, соответственно денег как таковых нет.

* * *

Функционирование системы многошагового бартера построено просто. Если два человека меняются товарами, то им не нужны деньги. Что происходит, если более двух людей хотят поменяться по цепочке?

Пусть нефтянику нужен хлеб, крестьянину – трактор, а тракторному заводу – нефть. Каждый человек и каждое предприятие имеют доступ в Единую систему обмена продуктами труда.

Шаг 0. Нефтяник, крестьянин и тракторный завод вводят в систему предложения на поставку продуктов своего труда по некоторой цене в учётных единицах. Для удобства будем считать, что трактор стоит 100 единиц; крестьянин выложил в систему хлеба, а нефтяник нефти – тоже на 100 единиц. Начальное состояние счетов каждого участника бартера – «0».

Шаг 1. Нефтяник забирает из системы нужный ему хлеб. Его счёт уменьшается до значения « – 100», а счёт крестьянина увеличивается на « + 100». Счёт тракторного завода по прежнему «0». Сумма всех счетов равна нулю.

Шаг 2. Крестьянин забирает из системы трактор. Счёт крестьянина уменьшается до «0», счёт тракторного завода за счёт крестьянина увеличивается до « + 100». Счёт нефтяника по прежнему « – 100». Сумма всех счетов равна нулю.

Шаг 3. Тракторный завод забирает нефть, и 100 учётных единиц с его счёта возвращается нефтянику. Обмен состоялся, счета всех предприятий равны нулю.

Поскольку учётные единицы зачисляются на счёт производителя не в момент ввода продукта в систему, а только в момент изъятия продукта потребителем¹, то в любой момент сумма счетов участников системы равна нулю. Денег не было, и они не нужны.

* * *

Естественно, что *спрос* и *предложение* по каждому виду продуктов труда должны уравниваться. Для разных категорий продуктов можно использовать разные механизмы их регулирования.

¹ И в денежной экономике деньги на счёт продавца зачисляются в момент продажи. Хотя многие корпорации, например, автомобильные, в своей внутренней отчётности для раздувания прибыли записывают доход полученным в момент схода автомобиля с конвейера, а не в момент его продажи. Это приводит к тому, что они нередко работают на склад.

В Единую систему будет вводиться информация не только о цене и названии продукта труда¹, но и полная информация о наличии продуктов на складах, об объёмах производства и о производственных планах. Далее, составной частью системы будут заявки и заказы на нужные продукты, а также прогнозы потребления по каждому продукту.

Регулирование спроса и предложения сможет происходить через:

- планы производства и планы потребления (для предприятий);
- изменение цен², как для стимулирования производства, так и для регулирования потребления;
- регулирование налогов;
- наложение временных ограничений или квот на потребление или производство;
- оперативное перебрасывания излишков из одних частей страны в другие и так далее.

Главное, что имея подробную и достоверную информацию, будет несложно принять правильное решение.

* * *

Единая система обмена продуктами труда может допускать различные принципы *ценообразования*.

Возможны варианты «свободного» образования цен, по желанию обеих сторон, участвующих в обмене. Возможен вариант установления цен государством в соответствии с трудозатратами, тарифными ставками и амортизацией оборудования. Можно вводить и зависимость цен-коэффициентов от расстояния между обменивающимися³. Можно встроить аукционную модель ценообразования.

Тип установления цены – коэффициента обмена – будет зависеть как от типа продукта (жизненно необходимый или удовольствия), так и от ситуации в хозяйстве в целом.

Увеличение производительности труда будет вести к снижению трудоёмкости и к увеличению доступности результатов труда для всех.

Потребуется определённое антимонопольное регулирование, хотя и не в таких размерах, как в денежной системе.

* * *

Будет возможно чёткое разделение уровней *управления*. На уровне предприятия управление занято микроэкономическими вопросами (изучение спроса, уменьшение себестоимости и так далее). На уровне системы в целом – макроэкономическими (стабильность цен, планирование макро-развития и так далее).

¹ Как сейчас в Интернет-магазинах.

² Напомним, что цена – это просто коэффициент обмена товара на товар.

³ Прообраз – поясная система цен в СССР.

Для анализа и управления система будет предоставлять мгновенную и полную информацию обо всех продуктах, находящихся в системе, а также о тех, которые запланированы к входу и выходу из неё. Компьютеризированная система даст огромные возможности анализа состояния системы и выполнения планов.

Каждый продукт может быть снабжён штрих-кодом и быть приписан к унифицированному номеру хранилища, которым может быть предприятие, склад, магазин, вагон и так далее. При движении продукта с одного хранилища к другому будет просто сканироваться его штрих-код. Будет возможен полный учёт нахождения продуктов, с точностью до одной единицы. Анализ динамики движения даст возможность прогнозирования потребления и оценки потребностей.

Развитие современных систем управления производством, торговлей и экономикой идёт именно в этом направлении. Отдельные участки такой системы уже действуют на многих корпорациях, при этом чем крупнее корпорация, тем более компьютеризировано в ней прохождение товаров. Конечно, целью функционирования таких систем в корпорациях является не удовлетворение потребностей, а увеличение прибыли через оптимизацию производства и изучение слабостей потребителей.

С хозяйственной точки зрения, Единая система обмена будет гораздо эффективнее, чем множество несвязанных, конкурирующих между собой систем в Орде, поскольку она сделает ненужным услуги миллионов посредников, паразитирующих на обмене.

* * *

Единая система даст возможность управления с использованием гораздо более сложных, более адекватных и более эффективных *моделей* управления, чем средневековая счётная книга.

Продуктам труда могут быть приписаны множественные учётные параметры, а не один дескриптор цены. Например, установка ограничений на загрязнение атмосферы, на габариты, металлоёмкость, долю ручного труда и так далее. Эта система может быть интегрирована с системой ГОСТов или иных стандартов.

Модели сложного управления можно будет взять как из советской экономики, как из корпоративного мира¹, так и разработать множество новых.

* * *

Единая система станет гибким *гибридом* плановой и рыночной системы, сочетающим преимущества и того, и другого подхода.

Переход от плана к рынку и обратно будет встроен в систему. Для каждого продукта можно будет задать как квоту плана, так и возможность свободной продажи. Надо больше плана – увеличить квоты, уменьшить свободную реализацию. Надо больше свободы – уменьшить или отменить квоты, увеличить свободную реализацию.

¹ Не надо бояться хороших идей, даже если они изобретены не здесь и даже, если они изобретены противником. Важно быть не первым, а быть правильным. Важнее не само изобретение, а его вписывание в целое, в систему.

Прежде чем воплотить любые изменения в реальном мире, можно будет проигрывать и оптимизировать их последствия на копии системы, не ставя под угрозу общество¹.

* * *

Замкнутость Единой системы обмена – необходимое условие пресечения злоупотребления ей. Основные усилия управляющих будут в борьбе с «теневым» обменом, в борьбе за ведение всех транзакций *внутри* системы, а не вне её (кроме транзакций, замкнутых внутри семьи, внутри предприятия и так далее).

Конечно, система должна быть достаточно гибка, чтобы делать возможным добавление в неё новых типов отношений, а также иметь распределённую архитектуру, чтобы не зависеть целиком от центрального компьютера и от центрального органа управления.

Система сможет легко заблокировать любые попытки спекуляции. Продукт, взятый из системы, не может быть возвращён в неё по цене, которая выше, чем предыдущая.

Чтобы учесть затраты по доставке к покупателю, конечная цена любого продукта будет состоять из двух составляющих – неизменной цены производителя и стоимости услуг по доставке². Покупателю сразу будет видно, сколько и за что он платит, и какой способ доставки удобнее для него.

Пирамидостроительство будет резко сокращено. Конечно, полностью от пирамид и от статусных товаров избавиться невозможно, пока существует статусное сознание. Всегда можно найти заменитель денег в виде камней на берегу или в виде редких почтовых марок. Но эти «деньги» можно будет полностью отсечь от обмена продуктами труда внутри системы. Они будут иметь не всеобщее хождение, как сейчас, а в постоянно сужающихся кругах оставшихся идолопоклонников.

Обмен средствами производства будет разрешён только в виде обмена оборудованием. Права распоряжения предприятием (аналог акций), будут принадлежать только тем, кто непосредственно работает на этом предприятии, смежникам и местным и центральным органам власти. Эти права не могут быть предметами купли-продажи.

* * *

Управляющие системы смогут легко контролировать, чтобы никто не затеял массовую скупку или выброс продуктов с целью получения контроля над сегментами обмена.

Допустим, что регулирование спроса и предложения через ценообразование даст сбой, и некий недобросовестный сотрудник магазина попытается скупить отдельный продукт с целью создания дефицита и спекуляции вне системы. Поскольку покупка будет сделана на его

¹ Прежде чем запустить в производство маленькую деталь автомобиля, её десятки раз обсчитают и промоделируют на компьютере. Почему же изменения в экономике, в жизнях сотен миллионов людей, делаются просто на основе идей, взбранных в голову политикам?

² Ныне услуги по доставке скрыты в разнице между оптовыми, мелкооптовыми, розничными и просто спекулятивными ценами.

личный счёт с сохранением истории транзакций не только в единицах обмена, но и в продуктах, то компьютер тут же отследит, что некто изъял из системы 50 пар сапог и сообщит соответствующему контрольному органу.

Допустим, кто-то попытается придержать продукты, создать дефицит и торговать из-под прилавка. Поскольку информация о продуктах, имеющихся в каждом магазине, будет доступна публично (например, в Интернет), покупатели смогут легко определить, что есть за прилавком.

Конечно, система не ставит своей целью тотальный учёт всех вещей, но лишь доскональный учёт *обмена* результатами труда. Если человек произвёл что-то для собственных нужд или для своей семьи, то к обмену и к Единой системе это не имеет никакого отношения.

* * *

Для участников обмена система может включать множество удобных инструментов, (которые сегодня уже широко используются в Интернет-магазинах¹):

- систему каталогизации продуктов;
- систему поиска, сравнения и подбора альтернатив;
- блоки информации о продукте от производителей;
- отзывы тех, кто уже имеет этот продукт;
- информацию о наличии продуктов в ближайших магазинах;
- систему сбора заявок и так далее.

Всё это будет доступно любому желающему через Интернет.

* * *

Переход к Единой системе обмена продуктами труда станет логическим продолжением системы «один банк, один человек – один счёт».

В ней полностью реализуется принцип «кто не работает – тот не ест». Не внёс вклад в систему – ничего из неё не получишь.

Например, мне нужно что-то из системы. Я смогу посмотреть, на что есть заявки в системе, и произвести это, одновременно выставив свою заявку на изъятие нужного мне. Сейчас нечто подобное уже происходит с поиском работы – мне нужны товары из магазинов. Для этого нужны деньги – я смотрю на доступные рабочие вакансии.

С учётом того, что производство необходимого для жизни будет в руках каждого человека и каждой семьи, в будущем нужно будет создавать больше вакансий на временную работу (при сохранении постоянной работы для желающих), которая даст возможность производить на обмен для удовольствий.

¹ Например, см. сайты книжных магазинов (www.amazon.com, www.ozon.ru).

Функции денег без денег

Теперь, когда мы откинули религиозный дурман денег и оставили только их полезные функции, давайте посмотрим, как эти функции будут реализовываться в Единой системе обмена продуктами труда.

Как мы помним из экономики, деньги являются:

- 1) средством обращения,
- 2) всеобщим эквивалентом стоимости,
- 3) средством накопления.

* * *

Оказывается, что учётные единицы обмена гораздо лучше реализуют все полезные функции денег как средства *обращения* и избавляют от их вредных функций.

Такие проблемы, как денежная *эмиссия* и *инфляция*, в принципе не будут существовать, так как не будет денежной массы как таковой. Сумма учётных единиц обмена всегда равняется нулю¹. Повышение коэффициентов обмена (цен) будет возникать только в том случае, если возрастут трудозатраты на конкретные продукты.

Кредит будет полностью возможен как заимствование у тех, кому временно не нужны учётные единицы.

За кредитом всегда будет стоять движение конкретных продуктов, а не фетиш финансовых махинаций. Кредит будет иметь очень чёткий физический смысл и будет привязан к наличию в системе продуктов. Кредит не будет зависеть от колебания цен и не вызовет колебания цен.

Кредит – это временное прокормление тех людей, которые производят что-то, что будет обменено в будущем. Выплату кредита от конкретного заёмщика можно будет получить в виде учётных единиц, но из системы в целом – только в виде продуктов.

Будет возможен и кредит не только в свободных учётных единицах, но и в продуктах, которые в данный момент не востребованы в системе.

Кредит в учётных единицах: учётные единицы предприятия А временно переводятся на счёт предприятия Б. Кредит в продуктах: продукты, выставленные в систему предприятием А и не находящие немедленного спроса за учётные единицы, могут быть переданы в долг предприятию Б.

Размеры заимствований для отдельных людей и предприятий будут устанавливаться в зависимости от объема их производства и других условий.

Функции по кредитованию и определению кредитных рисков, которые сейчас выполняют банкиры, сохранятся за плановиками, но они не будут связаны с контролем банками денежного обращения, ибо ни денег, ни банков как таковых не будет. Положительная

¹ В нынешней системе деньги есть всегда, даже если нет товаров.

функция банка как аккумулятора средств для кредитования сохранится через создание специальных счетов – кредитных пулов.

Инвестирование будет так же доступно, как и кредит. Все желающие смогут перечислить свои временные излишки на инвестиционные проекты и со временем получить взамен нужные им продукты. При этом если проект окажется неудачным, убытки будут понесены пропорционально внесённым учётным единицам.

Рост производства или его *снижение* будут зависеть только от желания людей обмениваться результатами своего труда. Поскольку в принципе не будет денег, то они не будут ни искусственно сдерживать производство, ни искусственно стимулировать его.

Представьте при нынешней денежной системе ситуацию, когда на рынке появились новые товары. Чтобы обеспечить торговлю этими новыми товарами, надо увеличить денежную массу. Если денежная масса не увеличится, то либо упадут цены на другие товары, либо – и второй вариант более вероятен – сократится или просто не возникнет производство.

Вопросы – (1) как угадать, сколько точно нужно новых денег, (2) кто изначально бесплатно получит вновь напечатанные деньги (ответ – в лучшем случае – правительство, в худшем – банки), (3) что делать с напечатанными деньгами, когда производство сократится по естественным причинам (ответ – или возникнет инфляция, или будет искусственное стимулирование спроса).

Представьте ту же ситуацию при безденежной системе. Появились новые продукты – производители смогут обмениваться ими без всяких денег. Если упадёт спрос, то они просто перестанут обмениваться данным видом продукта.

Когда денежной массы нет, то её и не надо регулировать. Учётные единицы автоматически появляются с появлением продукта в системе и автоматически исчезают с уходом продукта.

Налоги, как отчисления на общие нужды, можно будет брать любыми способами – по факту транзакции, по объёмам обмена и так далее.

Налог, естественно, тоже будет в натуральном виде, хотя и в гибкой форме. Учётные единицы будут зачисляться на счёт соответствующей «расходующей» организации, например, школы, которая будет забирать из системы нужные ей продукты.

Не будет проблемы *прибыли* и *концентрации капитала*. Если кто-то накопит на своём счету много единиц – аналог получения прибыли в рыночной экономике, то это пойдёт всем остальным только на пользу. Это будет означать, что данное предприятие или человек выдали в систему больше, чем забрали из неё. Поскольку капитала нет, то накопление единиц обмена не будет приводить и к скапливанию капитала и перекашиванию денежного обращения. Соответственно, это накопление никак не будет влиять на работу остальных.

Допустим, кто-то установит завышенную цену на свой продукт и начнёт неравный обмен. Но этим он не сможет монополизировать власть. Он сможет только временно потребить больше, чем остальные. Другие производители (или государство) смогут быстро организовать альтернативное производство и снизить цену. Наверное, именно так в идеале должен работать нынешний свободный рынок.

Выражаясь марксистским языком, в системе обмена без денег в принципе не будет *фиктивного капитала*.

Накопительных товаров в принципе не будет, а стоимость средств производства будет определяться по стоимости оборудования, а не по способности принести прибыль.

В такой системе заработают многие модели теории Маркса (хотя и не все) и модели советской политэкономии. Когда исчезнет фетиш денег, обмену вернётся его смысл как физического обмена результатами труда, а не обмена с целью узурпации экономической власти.

Предотвращение узурпации денежной массы – первое условие предотвращения концентрации капитала. Второе условие – накопленные единицы обмена нельзя использовать на монополизацию средств производства. Третье – отсутствие накопительных товаров.

Наличные деньги использоваться не будут, потому что они – неименные и легко накапливаются. Что делать, если люди хотят обменяться продуктами, но поблизости нет телефона или компьютерного терминала?

Ничто не мешает им воспользоваться обычными чековыми книжками. Чеки станут просто распиской – поручением о переводе соответствующего числа учётных единиц с одного счёта на другой, обязательно с указанием продукта, за который производится этот перевод. Чеки-расписки будут затем введены в Единую систему обмена.

* * *

Выбор всеобщего *эквивалента* стоимости, выбор того, на каких принципах будут сравниваться продукты труда, участвующие в обмене, – это религиозно-философский вопрос, но не хозяйственный.

Наша цель – устранить золото и деньги, ставшие всеобщим эквивалентом насилия и идолопоклонничества. Что станет новым эквивалентом, и будет ли он всеобщим, или будет несколько эквивалентов – решать самим людям.

Возможно, эквивалентом будет труд, не одномерный труд как время пребывания на рабочем месте, а труд как совокупность усилий. Возможно, это будет обмен по принципу, кто больше нуждается. Возможно, по принципу, что больше радости доставляет людям, и так далее.

* * *

Давайте подробнее рассмотрим функцию *накопления*, которую внешне столь эффективно реализуют деньги.

Как мы отмечали много раз, накопление как монополизация капитала только вредна. Концентрацию же усилий в ключевой области можно легко делать и в Единой системе.

Но для рядового человека накопление важно не в смысле капитала, а как резерв на «чёрный день» и как пенсия на старость. Конечно, на пенсии бумажные деньги или золотые монетки есть не будешь, нужны конкретные товары. Если у вас есть деньги, но на рынке нет товаров, то сколько бы денег ни было, они не имеют никакой силы.

Более того, поскольку деньги имеют только относительную ценность, то важно не просто накопить их на пенсию, но накопить больше других. Если вы хотите потратить 100 долларов в месяц, а сосед – 1000 долларов, и на рынке есть товаров на 1100 долларов, то ваши доллары имеют силу.

Но если по каким-то причинам производство сократилось, и на рынке осталось товаров на 110 прежних долларов, то ваши сбережения обесценятся пропорционально вашей доле в общей сумме сбережений. Если вы скопили много, но меньше соседа, этого всё равно может не хватить из-за скачков цен (относительно накопленного).

В любой ситуации, когда на пенсию выходит больше людей, чем остаётся работать, обесценивание сбережений неизбежно, будь они хоть в рублях, хоть в долларах, хоть в золоте.

В Единой системе обмена очень чётко виден реальный смысл пенсии, не прикрытый фетишем денег. Чтобы накопить учётные единицы обмена для расходования на пенсии, вы должны отдать *сейчас* продукты своего труда так, чтобы вам вернули продукты же *в будущем*.

Естественно, что для этого нужен тот, кто (1) живёт сейчас, может и хочет забирать сейчас ваши продукты, и (2) этот человек будет работать в будущем, когда вы состаритесь, и он сможет и захочет в будущем возвращать вам долг. Единственная альтернатива этому – наскладировать столько консервов и вещей, чтобы их хватило до смерти.

В традиционной семье родители напрямую работают ради детей, чтобы дети напрямую кормили их в старости. Если общество построено не как семья, а как поклонение идолу, то взрослые работают на детей посредством идола, чтобы выросшие дети посредством идола кормили их в старости.

Всю жизнь родители накапливают кусочки золота, чтобы затем выменять на эти кусочки у своих же детей еду и прочее необходимое на старости. Соответственно, их обеспеченная старость уже зависит не от любви детей к родителям, а от почитания детьми золота.

Идол коварен, он разрывает все связи между детьми и родителями. Вместо трат на детей, взрослые всё больше тратят на жертвоприношения. Но если в обществе нет молодёжи, то сколько золотых монет не накопят старики, на старости им всё равно будет нечего есть¹.

¹ Исключение составляет ситуация, когда чужой народ согласится кормить стариков в обмен на их монеты.

* * *

Как вы считаете, какая система больше похожа на *свободный рынок*, описанный в качестве идеала в западных учебниках экономики; какая система больше похожа на рынок с действительно свободным обменом – нынешняя денежная, или предлагаемая безденежная?

Есть ли примеры масштабного бартера? За последние пять-семь лет, как только стали широко доступны компьютеры среднего быстродействия, локальные и национальные бартерные компьютерные системы появились почти во всех регионах Америки, Канады и в других странах мира. Многие из них объединены в сети. Сегодня в бартере участвует более 100 тысяч компаний, в том числе 300 из 500 самых крупных корпораций мира. Объём бартера в США превышает 30 миллиардов долларов в год¹. Это не считая неденежных транзакций внутри самих огромных корпораций.

Бартерные системы очень просты. Прототипами гораздо более сложных подсистем планирования и учёта могут стать многочисленные программы складского учёта, отслеживания продаж и интегрированные производственные системы². Они давно и активно используются корпорациями для внутренних целей. В нашем случае они просто расширятся до масштабов государства.

Если корпорация по розничной торговле Wal-Mart уже ведёт полный компьютерный учёт своего оборота, с точностью до одной проданной жвачки, то технически нет ничего сложного в том, чтобы наладить единый учёт всей России, чей объём экономики всего в 1.5 раза больше, чем объём экономики Wal-Mart. За неделю Wal-Mart обслуживает больше покупателей, чем составляет всё население России.

Кто против такой системы? Например, Чубайс. Он положил немало сил для борьбы с бартером. Почему? Потому что бартер подрывает и уменьшает власть денег. Потому что запрещая бартер, фактически запрещается рост производства. Ведь регулируя денежную массу, можно задушить любую страну.

За свободный рынок. За рынок, свободный от денег.

¹ Задайте поиск «barter system» в англоязычном Интернет.

Вполне возможно, что при очередном кризисе доллара или евро введение новой корпоративной валюты будет осуществлено как раз через создание отраслевых или всеобщих систем бартера. Естественно, под полным контролем двух-трёх крупных корпораций.

² Например, компании SAP (www.sap.com).

ВЫСШИЙ СИМВОЛ СВЯТОГО ОБЩЕСТВА

I.

Объединение людей

Ничего невозможно достичь без объединения общества. Наоборот, совместно люди могут всё достаточно их желания. Но это желание должно быть общим.

Поскольку мы убираем деньги и товары, то нужны новые – или старые – принципы объединения общества. Как объединить русских людей? Давайте спросим у свободного рынка. Откройте любой западный учебник по эффективному менеджменту.

Хороший управляющий в первую очередь должен создавать у людей общие ценности, и согласовывать существующие ценности¹.

Создавайте общие ценности и цели, и люди сами будут изо всех сил стараться, чтобы достичь их. Не надо будет никого принуждать.

В России давно и хорошо умеют это делать². Но наши общие ценности сознательно разъединяются и разрушаются поганями, которые хотят уничтожить всё русское на земле.

Коммунистов и христиан, патриотов и просто русских людей, сегодня объединяет гораздо больше, чем разъединяет. Это разъединение – искусственно создаваемое врагами России и врагами христианства в целом.

Объединение людей начинается с объединения их высших, святых понятий.

Бог-Отец

Говоря о религии, о христианстве и сатанизме, неизбежно возникает главный вопрос любой религии – вопрос о Боге.

Мы установили, что в религии денег есть свой ярко выраженный высший идол, золото и деньги, иступлённое поклонение которому и приводит людей к насилию и к антихристианскому сознанию.

Но есть ли христианский Бог? Кто или что является христианским Богом? Какой высший символ христианский и не-сатанинский мир может противопоставить идолу?

* * *

¹ «Build common values» и «align values», на языке корпо-человеков.

² «Она одна у нас на всех, Победа».

Христианская церковь представляет Бога как триединое целое – Бог-Отец, Бог-Сын и Бог как Святой Дух.

Разбивая догматы христианства, естественная материалистическая наука приводит сотни доказательств того, что ветхозаветные легенды о Боге-Отце, который за семь дней создал плоскую Землю, покоящуюся на трёх китах, легенды о Земле как центре Вселенной, и так далее – это просто сказки, опровергаемые простейшими наблюдениями. Наука считает совершенно нелепым верить в то, что где-то на небе живёт существо, похожее на доброго деда с бородой и управляет всем, что творится на Земле.

И в этом с наукой сложно не согласиться.

Говоря о Боге-Сыне, Иисусе Христе, наука считает Христа либо плодом народной фантазии, либо обычным человеком, который жил две тысячи лет тому назад и проповедовал принципы добра. Конечно, он не творил и не мог творить чудеса, которые описаны в Новом Завете. Эти чудеса выдуманы священниками и призваны вызывать суеверный страх и слепое подчинение у тёмных прихожан.

Говоря о Боге как Святом Духе, здравый смысл признаёт существование в человеке духа, но не в смысле всемогущего невидимого божества, а в смысле свойств характера и души человека. Дух, как нечто витающее постоянно и везде, относится к области фантазий, а не к области ежедневной жизни.

* * *

Как видим, между научной и христианской точкой зрения нет сильного противоречия в понимании Бога-Сына и в понимании Святого Духа. Главное противоречие – в признании или не признании Бога-Отца.

Следует согласиться, что раблепная вера в Бога как всемогущего хозяина, на волю которого надо полностью положиться, только парализует сознание и лишает его сил сопротивления идола. Между всемогущим Богом и всемогущим рынком нет большой разницы.

Но и отрицание существования Бога-Отца так же плохо. Оно лишает человека высшей единой ценности и этим ослабляет его волю к сопротивлению, равно как и лишает его твёрдого ориентира в своей жизни. Бог-Отец – это основа всего христианского мира.

* * *

Чтобы разрешить это противоречие, давайте вернёмся к истокам христианства. Давайте вспомним, что изначальный мир христианства, и вплоть до средних веков, никогда не был *материалистическим*. Христианство всегда было глубоко идеалистической религией, оно считало, что сознание первично, а видимый мир – это только следствие из того, как устроено сознание.

Вспомним, что даже изображения Бога-Отца в виде человека и изображения Бога-Сына в виде икон считались ересью, проявлением идолопоклонничества – потому что они из идеального делали Бога материальным.

То, о чём говорится в Новом Завете, и не должно было происходить в материальном мире. Библия описывает жизнь в мире отражений. Библия описывает устройство внутреннего мира человека, где сознание первично. Изначально христианство никак не ставило своей целью изменение природы, оно занималось душой человека.

Вначале было Слово, и Бог был Слово.

Давайте посмотрим на Библию, не отказываясь от логики и от здравого смысла, но и *не* глазами материалиста.

Бог-Отец – это сознание общества, это общественное сознание.

Представьте, что Бог – это общественное сознание, и у вас на глазах вдруг все религиозные «сказки» станут реальностью.

Бог – Общественное сознание

Не они создали материю, но они полностью создали то, как мы её видим, все наши чувства, всё наше восприятие, отражение мира в сознании. В этом смысле Бог и общественное сознание – начало всех начал¹.

Человек видит мир глазами Бога. Он видит мир глазами ближнего. Человек не может видеть мир вне общества. Сознание окружающих определяет его сознание.

Христианство говорит: Человек – часть Бога, Бог – в каждом из нас. Наше сознание – часть общего.

Бог – это общественное сознание, построенное на принципах добра.

Грех перед Богом – это грех перед другими людьми.

* * *

По Библии Дьявол – решивший стать выше Бога, выше всего общества, и потому павший в царство Антихриста, ставший жить противоположно Божьим заповедям.

Дьявол – это сознание, которое получает удовольствие от насилия и от возвышения, от неравенства. Методы дьявола – искушение, ложь, клевета.

Если человек начинает смотреть на мир как дьявол, глазами дьявола, он становится частью враждебного Богу сознания, частью дьявола. Дьявол разрушает сознание, убивает Бога.

Ад – это общественное сознание, построенное на антихристианских принципах.

¹ Не забывайте, что наука – это всего лишь часть общественного сознания. Человек не рождается с понятием цифр, а уже тем более с остальными моделями материалистической науки.

В ад попадают не после смерти, в ад или в рай попадают при жизни. Каждый человек постоянно находится перед выбором – продать ли душу Дьяволу, присоединиться ли к сатанистам, или остаться верным Божиим заповедям.

* * *

Отсюда спасение души в христианстве может быть только общим. Нельзя спастись одному, вне общества, вне общественного сознания.

Реформация заменила коллективное спасение индивидуальным спасением. Причём в протестантстве спасаются только избранные, и не через духовную жизнь, но, естественно, через накопление золота. Сохранив внешнюю форму, Запад полностью извратил суть христианства.

Реформация уничтожила церковь как общий, принадлежащий всем вместе и никому лично храм-сказку, в котором люди вместе радовались и отмечали праздники. Она превратила посещение церкви в серые жёсткие проповеди о том, как надо служить богу, а на самом деле – как служить идолу. Зайдите в великий Готический собор. Зайдите в больничную протестантскую церковь.

Украшения и красивое убранство Реформация сделала частным делом, частной собственностью, которым радуются избранные в одиночестве. Реформация разорвала Бога на части и убила его.

* * *

Христос – сын Бога, богочеловек. Христос – сын своего народа, он порождён Богом, сознанием своего народа, сознанием общества. Сознание общества наделило этот символ теми качествами, которые Бог, общественное сознание, хотят видеть в себе.

Православие говорит – надо, чтобы Христос жил в каждом человеке. Надо, чтобы каждый жил добром, думал о других как Христос.

Бог взял на себя грехи людские и простил грешников – общество простило грехи, чтобы прекратить вражду.

Бог-Отец, Бог-Сын, Святой Дух – дети, родители, все люди – жившие, живущие, будущие.

Бог и материализм

Поскольку Бог – это общественное сознание, то отрицание Бога материализмом – это отрицание общественного сознания как особого мира, построенного по своим законам, а не по законам мира мёртвого материального.

Отсюда идёт и попытка материализма в принципе не признавать общественное сознание как самостоятельное и первичное, как отдельный объект исследования и самопознания. Это попытка развивать сознание только как отражение мёртвого материального мира, который наука ещё и считает цифрово-символьным.

Этим самым наука устраивает короткое само-замыкание сознания. Сознание воспринимает внешний мир как мир чисел и символов, затем сознание пытается изменить себя под это своё же восприятие. В итоге происходит быстрая дегенерация сознания и опримиитивливание мира, в конечном счёте сведение его к числовой прямой.

Сознание можно и нужно исследовать логически и с позиций здравого смысла. Но его нельзя исследовать теми же методами, которыми исследуется материя.

* * *

Давайте подумаем, как и почему появился Иисус Христос две тысячи лет назад. Не зависимо от того, был ли такой человек, или это – символ. Развитие высшего символа привязки сознания шло по линии:

много идолов – один идол – один идол-человек – человек

Как иначе в то время массового поклонения разным языческим богам и идолам, можно было ввести новые правила поведения, новые идеи? Только через объявление нового самого сильного идола, высшего существа, через страх наказания ада и обещание рая.

Сейчас нам не нужно мифическое божество. Бог – это реальные люди, живущие, павшие и пока не родившиеся. Мы сами наш бог. И Бог превыше идолов экономики, техники, математики, физики и прочих.

* * *

Бог создал землю за 7 дней. Нужна была какая-то философская модель верхнего уровня. Такая модель – гораздо лучше, чем никакой модели. Сам факт того, что она есть и была создана, должен восприниматься как достижение¹.

Полно надсмехаться над той моделью. Вам кажется наивной мечта верующего о рае, а коммунистов 1920-х годов о светлом будущем человечества? А есть ли сейчас в умной и объективной науке хоть какая-то модель верхнего уровня, которая бы двигала развитие Добра? Не масоноподобный термин вроде «ноосферы», а всем понятная и духовная идея².

Наука любит теорию Дарвина и смеётся над Адамом и Евой. Вопрос не в том, какая теория подтверждается теми скудными сведениями, которые сумела получить наука. Вопрос в том, к чему приводит та или иная теория, каков результат изменения ею сознания общества.

Почему вы признаёте данные, добытые только из материи? Почему вы полностью откидываете данные, которые можно получить, просто взглянув на сознание обществ, придерживающихся той или иной теории?

¹ Кроме того, создать Землю за 7 дней невозможно *физически*. Великому Архитектору Вселенной для этого понадобилось несколько миллионов лет. А вот Великий Программист Вселенной вполне справится с такой задачей за неделю.

² Сравните – «За Бога!» и «За ноосферу!».

По каким принципам вы хотите строить свою семью? По принципу Дарвина – из нас выживет тот, кто загрызёт другого; или по принципу: мы все – дети одних родителей?

Теория Дарвина верна – для его общества. Да, поганый человек произошёл от обезьяны. Достаточно посмотреть на лидера поганых – Буша, чтобы найти как внешние, так и внутренние признаки, подтверждающие эту теорию¹.

* * *

Читая религиозные тексты, вместо «Бога» подставляйте «общественное сознание». Библия – это идеалистическая система, где сознание первично. Странно, что её трактуют как власть над материальным миром. Библия – это описание мира отражений. На сегодня христианство знает о мире отражений куда больше, чем все академики вместе взятые.

Буквоеды, перестраивайте ваши теории, используя новую парадигму.

Бог, Родина, Общественное сознание

Наша цель – объединить людей.

Что является высшим понятием для христиан?

Бог.

Что является высшим понятием для русских и советских людей?

Родина.

Что такое Родина?

Родина – это не линия на карте, не завод и не фабрика, не поле и не река. Если человека посадить где-нибудь в мире с завязанными глазами, то он едва ли сможет определить, по какую сторону границы оказался.

Но если в одной комнате вы соберёте людей разных народов, то человек без труда определит, кто с его Родины.

Родина – это сознание народа.

Родина – это Бог.

Мы говорим Бог, подразумеваем – Родина. Мы говорим Родина – подразумеваем Бог.

* * *

¹ К самому Дарвину претензий нет. Практика – критерий истины. Общественное сознание – критерий истины. Дарвин был англичанином, наблюдал высшее английское общество XIX века, откуда и сделал свой вывод: «Эти произошли от обезьян».

Бог в каждом из нас, мы – часть Родины, наше сознание – часть общего.

Мы все подразумеваем одно и то же, но называем это разными понятиями.

Коммунисты и учёные, произнесите: «Мы за Бога».

Верующие и учёные, скажите: «Мы за Родину».

Верующие будут не против, если, говоря «Бог», коммунисты будут понимать Родину. Коммунисты будут не против, если, говоря «Родина», верующие будут понимать Бога. Учёные будут говорить «Бог» и «Родина», а понимать – Общественное сознание.

* * *

Является ли Бог-Родина-Общественное сознание всемогущим? Был ли Государь представителем Бога – как представителем сознания народа? Была ли сила Государя в вере в Бога и в вере в Родину? Несомненно.

Если человек – царь зверей, то он сам – зверь.

Монархи были царями людей.

Президенты – цари зверей.

Кто сегодня нужен России? Нам не нужен монарх, царь или самодержец по названию. Нам нужен Хранитель Отечества по сути.

Хранитель Бога.

Хранитель Родины.

Хранитель Общественного сознания.

Он нужен всем русским людям – не зависимо от того, какое из понятий им ближе – Бог, Родина или Общественное сознание.

Кто точно никому не нужен – так это хранитель демократии. Никому не нужен и оказатель услуг населению (в зависимости от его покупательной способности).

* * *

Смысл Второго пришествия в том, что Бог-Родина-Общественное сознание пошлёт одного из своих сыновей, чтобы они прекратили царство Антихриста, чтобы они покончили с обществом насилия. И Страшный суд – это суд над теми, чьи души нечисты и продались Дьяволу, продались идолу насилия.

Предтечей Второго пришествия стал Святой Иосиф. И нещадно судил он всех поганых. И те, кто распял Христа, распяли и Святого Иосифа. И сегодня продолжают они вбивать в память о нём свои ржавые гвозди.

И поганые должны молиться, чтобы во время Второго пришествия удалось обойтись духовным судом.

* * *

Мы возвращаем смысл вопросу о том, верите ли вы в Бога.

Нет большого смысла в вопросе о том, верите ли вы в существование некоего высшего существа. Вне зависимости от ответа, из такой веры или неверия ничего не следует¹. Ни то, ни другое нельзя ни доказать, ни опровергнуть.

Бог как общественное сознание, Бог как Родина, безусловно, есть.

Вопрос – верите ли вы в Бога, верите ли вы в свою Родину?

II.

Профессия – жрец

Главная профессия в истории, главная профессия на ближайшие пятьдесят, и на ближайшие пять тысяч лет – это профессия жреца.

Идеальный правитель государства – это философ. Идеальный, да и единственно возможный правитель большого и сложного государства – это сеть жрецов.

Жрец – это тот, кто изучает и изменяет Бога-Общественное сознание.

* * *

Профессия жреца, профессия служения Богу, существует издревле, в любом обществе. Она всегда была и остаётся самой важной. Она носила и носит разные названия, потому что сами жрецы далеко не всегда любят признаваться в своей роли управления обществом (и нести ответственность за последствия своего управления).

Во времена христианской Европы или в Советском Союзе священники и идеологи были открыты. В религии денег масоны и каббалисты глубоко скрыты, а экономисты и банкиры – хотя и открыты, но хорошо маскируют свои истинные функции.

В какой-то мере любой учёный – это жрец, поскольку нахождение новых знаний – это и есть изменение общественного сознания.

Когда говорят об «элите» общества, например, об отсутствии в России «элиты», о предательстве «элитой» народа, имеют в виду в первую очередь отсутствие жречества.

* * *

Отбрасывая предрассудки о том, что жрецов может не быть или должно не быть в обществе, давайте прямо посмотрим на то, чем жрецы должны заниматься. И давайте посмотрим, что такое хороший жрец.

¹ Кроме, может быть, суеверного страха.

Триединая цель жреца – построение Святого общества:

- Создание ощущения общего счастья.
Создание Святого мира. Создание сказочного мира семьи для каждого человека и создание сказочного мира Родины для всех людей вместе.
- Развитие души каждого человека и сознания общества в целом.
- Уменьшение насилия, как внутреннего, так и внешнего.

Подход жреца:

- Познание сознания общества.
- Создание и постоянное обновление моделей общества, моделей разного уровня, и особенно высшего уровня.
- В соответствии с целями изменение как общества, так и изменение моделей.

Методы жреца:

- Отслеживание и устранение противоречий в сознании, которые мешают развитию.
- Создание новых противоречий, поскольку без них невозможно развитие.
- Управление противоречиями через управление желаниями и ценностями людей; устранение злых желаний, создание добрых.

* * *

В отслеживании и устранении противоречий главным является отслеживание *единства* общества, через создание единства и непротиворечивости ценностей и верхних точек привязки разных членов общества.

Надо буквально работать с точками привязки отдельных людей и групп людей, удалять противоречивые точки привязки и создавать новые, общие, непротиворечивые. Если внутри одного человека нет противоречий, то в целом он счастлив. Если таких противоречий нет в обществе, то счастливо общество. Надо помнить, что противоречия – это всегда противоречия *желаний*.

Жрецы должны определять желаемые наборы точек привязки и создавать *переходники сознания* – переходные мостики в эти наборы для людей разных профессий и мировоззрений. Они должны отталкиваться от той системы точек привязки, которая уже есть у людей, и делать пошаговые переходники ценностей в правильную веру.

На уровне детей и на уровне знаний именно этим занимаются школьные учителя и воспитатели. Любой школьный учебник отталкивается от того, что уже знает человек, и приводит его к некоторому новому набору знаний.

Но традиционное обучение в основном использует открытое и нередко вызывающее сопротивление «вбивание» знаний. Если знания ещё можно «вдолбить» в человека, то *ценности* и *желания* приказом или угрозой посеять сложно.

Следует действовать не столько морализированием и запретами, не столько подавлять желания, сколько научиться осознанно управлять общественным сознанием. Можно позаимствовать отдельные приёмы из рекламы и маркетинга, чтобы сделать формирование ценностей более устойчивым, эффективным и в то же время приятным для людей.

* * *

Конечно, людей нельзя программировать, как это делает религия денег. Следует создавать мыслящее, саморазвивающееся сознание.

Отличие запрограммированного человека от мыслящего в том, что запрограммированный мозг может быть очень интеллектуальным, он может помнить множество фактов и быть отличным специалистом в своей области, но он не умеет думать в целом.

Мыслящий человек должен сам уметь находить и разрешать противоречия, сам составлять модели и уметь видеть мир системно.

Запрограммированный мозг – это компьютер. Компьютер считает гораздо быстрее человека и хранит гораздо больше информации. Но компьютер не может самосовершенствоваться, и компьютер всегда управляем извне. Причём управляет им, как правило, далеко не самый умный из людей.

В образовании надо уделять основное внимание не фактам и не готовым формулам, а методам мышления, методам творчества. Созданию новых моделей и новых отражений, независимости, защите сознания. Желанию исследовать, желанию искать. Причём как в символично-числовой области, так и в художественной, чувственной и других.

Определённые противоречия надо создавать, подобно тому, как солдату в армии искусственно создают жёсткие условия во время тренировок.

Не все противоречия надо убирать полностью. Победив сатану, надо связать его, но оставить у всех на виду. Сравните ситуацию, когда церковь подавляет ереси, и ситуацию, когда церковь разрешает ереси под своим контролем, и привлекает общество к борьбе с ересями. В первом случае общество считает еретиков притесняемыми и симпатизирует им, во втором – общество и тренируется, и развивает мышление, и создаёт в борьбе со связанным сатаной новые идеи, и отождествляет себя с церковью.

* * *

Мало проложить дорогу в царство свободы. Мало построить царство необходимости. Надо ещё уметь построить царство свободы.

Главное, что должен делать жрец – это создавать и строить Святой мир; создавать ощущение жизни как сказки. Святой мир – это духовный мир, мир символов, мир точек привязки.

Волшебный мир семьи, великий мир Родины.

Подобно тому, как архитектор проектирует дом, улицу и город, в которых физически живут люди, жрец должен создавать внутренний духовный мир общества.

Надо, чтобы для душ людей, которые хотят покинуть мир языческих брэндов и поганого идола, был уже создан новый святой мир. В этом мире жрец должен задавать такие правила, при которых не может не победить Добро.

Надо изучать, как были построены существующие и существовавшие святыи миры, из каких точек привязки; что приносило людям наибольшее счастье, и какие противоречия приводили к гибели этих миров.

* * *

Основная проблема сегодня в том, что у людей сегодня нет такой современной сказки, в которой они могли бы быть на стороне Добра. Добро исчезло пятнадцать лет назад.

Демократия и свобода, *деньго*кратия и свобода насилия, рядятся под Добро, но они – Зло. Зло из лживых мифов поганой секты.

* * *

Ошибки в технике исправить легко. Ошибки в науке тоже исправимы. Ошибки в управлении государством более серьёзны, но со временем исправляются. Ошибки военные обходятся очень дорого, но рано или поздно и для них находят решение.

Самые тяжёлые по последствиям и самые трудноисправимые ошибки для одного человека – ошибки в воспитании. Для общества самые тяжёлые ошибки – философские.

Советы постороннего

При работе с моделью верхнего уровня неизбежно возникает противоречие – как познать то, внутри чего ты сам находишься.

Церковь не случайно говорит о том, что определённое знание должно быть дано человеку свыше, со стороны.

Это противоречие надо чётко осознавать, и тогда его можно разрешить. Для этого жрецу надо покинуть своего Бога и уйти к другому Богу, откуда изучать своего Бога.

Нужны люди, которые уходили бы в другие общества, вживались бы в другое сознание, рвали бы часть связей со своим сознанием. После этого они бы смотрели на своё общество новыми глазами.

* * *

Кризисы наступают тогда, когда противоречия уже невозможно разрешить в рамках существующей модели верхнего уровня, нужно обновление самой модели верхнего уровня.

Отсюда говорят – нет пророка в своём Отечестве. Пророка и не может быть в своём Отечестве. Чтобы быть пророком, надо посмотреть на Отечество со стороны.

В кризисные моменты истории нужны советы постороннего.

Обратите внимание, что почти все успешные революции делаются из иммиграции. Будь то реформы Петра I, Октябрьская революция, или... Крещение Руси.

Поворотные идеи почти всегда приходят извне системы, но затем они сильно адаптируются системой, интегрируются в неё. Надо относиться к этому как к естественному процессу.

* * *

С другой стороны, если не хочется доводить до революций из иммиграции, то надо реформы тоже делать, учитывая взгляд со стороны. В древние времена, когда не было чужих стран, подобную роль выполняли отшельники¹.

Мы привыкли иметь посольства за границей, привыкли посылать людей на обучение за границу. Но обычно их цель – позаимствовать знания за границы о природе, или получить знания о заграничном обществе. Более того, от них требуется полная преданность и непоколебимость во всём, что относится к Родине, и их критика воспринимается негативно.

Надо отправлять своих людей за границу, чтобы они получили знания о себе, о своём обществе, посмотрели оттуда на свои внутренние проблемы.

Это гораздо эффективнее – и безопаснее – чем приглашать заграничных советников, которые смотрят со стороны, но не понимают сути внутренних отношений и проблем общества. Рецепты заграничных советчиков будут свежими, но в лучшем случае механистическими, в худшем – деструктивными.

Такой подход не очень нравится власть имущим? Прислушиваться к советам посторонних – это условие сохранения власти. Если за границей не будет своих, кончится тем, что придётся слушать чужих.

* * *

Есть и ещё одна важная причина, по которой необходимо наличие жрецов за границей. В эпоху тотального насилия над сознанием, за границей они не будут подвержены такому насилию. За границей реклама и прочие средства манипулирования сознанием совершенно не настроены на них, они настроены на местное население.

Более того, поскольку общение идёт в среде чужого языка, то у жрецов будет постоянно включён естественный фильтр. Они будут постоянно задумываться о смысле слов и информации. В родной стране, как бы мы не хотели, как бы мы не сопротивлялись, общение на родном языке открывает прямой доступ в наше сознание.

Подготовка таких жрецов-агентов самоизучения извне – более важное (и не менее интересное) дело, чем подготовка шпионов.

¹ Даже корпорации активно используют приглашённых со стороны бизнес-консультантов, которые могут посмотреть на их проблемы свежим и непредвзятым взглядом.

* * *

День, когда все люди Земли заговорят на одном языке и примут одну религию или одну философию, станет последним днём в их жизни, хотя в биологическом смысле этот день может продлиться и несколько веков.

Время первосвященников

Сегодня настанет время фей и добрых волшебников. Время евангелистов, первосвященников и комиссаров Добра.

Колдуны и шаманы, ведьмы и гоблины, рекламисты-вампиры и заплывшие салом банкиры, тупые монстры и злые карлики уже везде, они уже захватили сознание большинства людей.

Сегодня – время писать евангелие. Творите и несите слово своё.

Объявление

На работу требуются добрые волшебники.

Обязанности: Борьба со злым идолом денег,
Развеивание чар Каббалы и брэндов,
Возвращение людям счастья.

Вознаграждение: Терновый венец.

ПОГАНОЕ ИЛИ СВЯТОЕ НАСТОЯЩЕЕ

Развитие капитализма в России

I.

Дикий и «цивилизованный» капитализм

Сегодня в России многие ждут, что пройдут реформы, всё успокоится, рано или поздно жизнь наладится, люди приспособятся. Закончится период «первоначального накопления капитала», укрепится производство, рубль станет сильной валютой, и жизнь станет более-менее похожей на сытые страны Запад.

Не стоит воспринимать нынешний «уголовный капитализм» в России как временный результат ошибок в реформах. Это не временная «неправильная» *рылочная* экономика, это и есть настоящий капитализм, настоящая религия денег, настоящее поганое общество.

Что делает нынешнее общество не полностью поганым? То, что пока живёт из прошлого.

Россия – это религия денег без маски. Рэкетеры и новые русские, в отличие от западных рэкетиров, не научились строить имидж цивилизованности. Это та самая открытая, сознающая себя подлость.

* * *

Станет ли Россия похожа на Запад? Станет.

Не бывает капитализма с человеческим лицом. Бывает капитализм под маской человека. Западный капитализм облачился в эту маску, потому что вначале его сдерживала христианская церковь, а потом – социализм. Сегодня Орду не сдерживает ничего, и она выкидывает маску за ненадобностью.

Россия станет похожа на Запад, только не Россия будет приближаться к западному уровню жизни, а Запад будет всё более походить на Россию.

Конечно, и на Западе будут процветать свои садовые кольца и барвихи (которые и будут демонстрировать по телевизору), но там будет всё больше бомжей, наркоманов, проституток и просто дегенератов.

«Свободный» рынок – это не решение проблем. «Свободный» рынок – это причина проблем.

Если у тебя есть деньги-золото, то можно всё. Если нет – нельзя ничего, можно только умереть. Безумно связывать любую деятельность людей с наличием у них денег-золота. Этого хотят только владельцы золота. Ещё более безумно связывать все действия русских людей с наличием у них каких-то зелёных бумажек, напечатанных чужим жрецом.

* * *

Культ денег в силу своей бесконечной ненасытности никогда не даст никому житья. Он не успокоится, пока не изведёт всё живое – как в смысле сознания, так и в смысле природы.

У крокодила есть предел того, сколько он может сожрать. Для настоящего бизнесмена пределов нет. Большой бизнес – это большой сумасшедший дом. Даже если один из умалишённых захочет стать человеком и дать жить другим, его самого съедят другие, более жестокие.

У богатых и так есть всё. Они уже могут до конца жизни ничего не делать и жить в роскоши. Но они не остановятся, потому что их единственное удовольствие – во всё большем насилии.

Поганое общество имеет только одно направление развития – к полному сатанизму. Конечно, рабы в нём будут иметь свободу – свободу слова. Убийства будут производиться исключительно из гуманизма, а люди будут «добровольно» подвергаться физическому насилию как работники законной сферы развлечений.

Бесполезно кричать: «Дяденька Чубайс, не ешь меня, ты уже и так от крови лопаешься». Дяденька Чубайс во имя своего зелёного идола уничтожит всех.

Религия денег, как и любая слепая религия – это сказка. Но это адская сказка, искусственно созданный мир насилия. Для человека эта религия более не создаёт ничего, она только разрушает. В полном соответствии с планами Арье Каплана и Рава Лайтмана.

Языческий этос либерализма

Некоторые читатели всё же могут посчитать, что сатанизм и культ насилия – это преувеличение, и настоящий либеральный капитализм не стремится к насилию.

Что же, давайте спросим у самих либералов. Полистаем Интернет-страницы «Русского журнала»¹. Этот журнал – «мозговой» центр либеральной мысли в России. Его создатель и главный редактор – Глеб Павловский.

Глеб Павловский – главный политтехнолог всех последних российских выборов, официальный Советник руководителя администрации Президента РФ, а также президент и член многих престижных либеральных организаций.

Процитируем большими кусками, чтобы полнее представить точку зрения авторов².

¹ www.russ.ru.

² Выделения везде наши, орфография и синтаксис не изменялись.

«Языческий этос¹ для либерализма»

15 Мая 2003 года, Игорь Богацкий

Как правило, среди причин распространения экстремизма сегодня называют причины, лежащие на поверхности: социально-экономические противоречия, ксенофобию etc. Гораздо реже говорят о духовных предпосылках этого процесса. Между тем, на наш взгляд, именно их следует иметь в виду, когда идет речь о политическом экстремизме. Различные конкретные его проявления – это форма и не более. Гораздо важнее – сущность. Сущность – это психологический тип человека и стиль жизни, имплицитно и/или сознательно утверждаемый любой экстремистской идеологической доктриной. Поэтому принимаемые сегодня меры по борьбе с политическим экстремизмом, конечно, важны, но в корне не решают проблемы. Это борьба со следствиями, а не с причиной...

К.Лоренц в своей работе "Агрессия, так называемое зло" доказывал, что агрессивность, **стремление к насилию являются одним из неотъемлемых свойств человеческой природы**. И есть основания с ним **согласиться**.

На протяжении всего буржуазного XIX века наблюдался рост интереса к асоциальному типу человека. **Буржуа** одновременно ужасались и **восхищались преступным миром**. Фигура политического террориста обрела чрезвычайную привлекательность во второй половине XIX века не столько потому, что в политическом терроре видели средство дальнейшего завоевания гражданских свобод, сколько **с точки зрения эстетической**. На период складывания революционного подполья в России пришлось творчество Ницше. В это же время творят Т.Карлейль и Ж.Сорель. Западноевропейское юношество зачитывается "Рембрандтом как учителем" Ю.Лангбена. У всех этих мыслителей при всех конкретных различиях было нечто общее – кто-то в завуалированной форме, кто-то более открыто, но все они проповедовали **антихристианский пафос насилия** и борьбы. Именно воззрения Ницше стали подлинным знаменем... [фашизма]

У Ницше антихристианский и антисентиментальный пафос прославления силы дошел до своего логического завершения, гранича с эпатажем. "Воля к власти" провозгласила начало эпохи переоценки христианско-гуманистических ценностей...

В **НСДАП** в 1925-1930 гг. до 70% членов партии в некоторых округах составляли люди в возрасте до тридцати лет. Именно значительная доля молодежи делала эти партии более пробивными в силу большей энергичности ее членов и просто драчливости и воинственности по сравнению с традиционными правыми и либеральными партиями...

Нужен лишь толчок: экономический кризис в сочетании с харизматической личностью etc., чтобы выбитые из привычной системы координат молодые люди, не приемлющие образа жизни современного общества, поставили себя на службу политической организации и их тяга к риску и приключениям нашла свое завершение в экстремистской политической доктрине...

Нынешний рыхлый либерализм и в России, и в континентальных европейских странах выглядит слабой препоной на пути этого потока не в последнюю очередь именно потому, что он непривлекателен. Чтобы обрести былую привлекательность, он должен переродиться. Без всякой экзальтации, объективно можно утверждать, что фундаментальным философским основанием современного либерализма является отождествление высшей и абсолютной ценности с ценностью комфортной и безопасной жизни. От нее следует отказаться, **заменить ее новым языческим воинским этосом**. Либерализм нуждается в инъекции авторитарности, в уравнивании либеральных свобод такими принципами, как иерархия, порядок и авторитет. Победить сегодня внутренний экстремизм можно не запретами и репрессиями, а поставив его на службу конституционному государству, противопоставив экстремистским идеологическим доктринам

¹ Этос – что-то вроде мировоззрения. Переводя заголовок этой статьи на русский язык, получаем: «Поганое мировоззрение для либерализма».

доктрину столь же привлекательную своей непримиримостью и требующую такой же отдачи сил...

Как видите, в диагнозе психики буржуазии наши оценки и оценки автора совпадают. Читаем дальше.

«Угроза всеобщего счастья»

Колонка редактора

8 Мая 2003 года, Кирилл Якимец

Любой фундаментализм выдвигает проект для всего мира. Глобальность фундаментальных проектов ведет к тому, что взаимодействие между ними, равно как и между фундаментальным проектом и любым частным проектом, возможно лишь в форме **войны на уничтожение...**

До сих пор использовался простой способ: **частные люди** находили контрфундаменталистов и помогали им в борьбе с наиболее опасными фундаменталистами. **Гитлеровцев стравили** со сталинцами, потом **на СССР пытались натравить мусульман** (что стало возможным после начала советско-афганской войны), а также **националистов** – в Восточной Европе и в союзных республиках...

Как остановить порочный круг? Глеб Павловский недавно заявил, что **терроризм превращается в форму бизнеса**. Может, в этом как раз и состоит спасение? Пусть фундаменталисты существуют – но **не сами по себе**, а в некой "инкубаторной" форме. Пусть **иногда свершаются теракты** – но при этом пусть они будут **тщательно спрогнозированы и учтены**. И тогда мы сможем надеяться, что на нас не обрушится тоталитарное "всеобщее счастье".

Как видим, сегодня не надо гадать о причинах фашизма. История прокручивается перед нашими глазами. Это не перевод из какого-то нацистского журнала 1920-х годов. Это колонка редактора «русского» бизнес-журнала, написанная **8 мая**.

Это – не обыкновенный фашизм, это – обыкновенный бизнес.

Когда ложь начинает ёрничать, возникает двойное отрицание и получается правда. Да, больше всего либерализм боится угрозы всеобщего счастья. Привет, Равы Лайтман и Каплан, салют Союзу Поганых Сил.

* * *

И напоследок – что такое либеральная международная бизнес-политика. Рах Americana переводится как «новый мировой порядок по-американски». Статья написана перед самой агрессией Соединённых Корпораций в Ираке.

«У Pax Americana нет альтернатив»

17 Февраля 2003 года, Игорь Богацкий

...Альтернативой Pax Americana сегодня может быть только Pax Americana. Вопрос в том, каким он будет, и каковы будут пределы единоначалия США. За то, чтобы **США были просвещенным патриархом мировой аристократии**, – постоянным членам СБ надо бороться. Но средством смягчения американской гегемонии послужила бы не лобовая оппозиция американской политике со стороны великих держав, а принципиальное **признание имперской идеологии** Вашингтона, который был бы больше склонен идти в этом случае на уступки.

Глеб Павловский – аристократ. Он сидел в тюрьме. Он знает правила аристократического поведения. Когда появляется пахан и начинает мочить, аристократам тюремной параша надо поскорее признать его в законе. Тогда просвещённый пахан не будет трогать аристократов, и даже сделает их своими шестёрками.

Программа президента

Глеб Павловский – пока не президент РФ, а только его советник. А что же президент? Давайте проанализируем, по пунктам, как сам президент подвёл итоги своей деятельности за три года на посту, и какие основные цели он поставил на период до 2010 года¹.

* * *

Достижение: Валютные резервы России возросли за три года с 11 до 61 миллиарда долларов.

Чтобы получить 50 миллиардов долларов резервов, надо было, естественно, продать товаров на экспорт из России на эту сумму.

При средней зарплате в России (не в Москве) в 50 центов в час, это означает, что за границу был вывезен эквивалент труда 100 000 000 000 рабочих часов, или 50 миллионов рабочих лет.

Что Россия получила взамен 50 миллионов лет труда?

Цифру в американском компьютере.

Это раньше похищение золота из государственных хранилищ было сюжетом детектива. Сегодня все валютные «резервы» России, как и любой другой страны, – это всего лишь ячейка памяти в компьютере Федеральной резервной системы США, около которой написано «ЦБ России»².

Если жрецам религии денег что-то не понравится, то сегодня им не надо угонять бронепоезд или организовывать контрабандные перевозки. Они просто по своему желанию и в тусклой тишине своих кащейных лож могут нажать сальным пальцем на кнопчку «Заморозить» или «Обнулить» около этой ячейки, и от всех золотовалютных резервов

¹ На основе послания президента Федеральному Собранию в мае 2003 года.

² Кроме случая закупки на мировом рынке слитков золота, чем на практике центральные банки давно не занимаются из-за неудобств работы с физическим золотом и колебаний его стоимости.

России не останется и следа. Или они могут к своим счетам дописать по нолику, а к российскому не дописать, и резервы мгновенно сократятся в желаемое число раз.

Что, по сути, означает, что предприятие вернуло или не вернуло валютную выручку в Россию? Что значит, что Центральный Банк России купил валюту на бирже? Опять-таки, все эти действия замыкаются в компьютере Соединённых Корпораций. Цифра со счёта конкретной российской фирмы в этом компьютере переписывается на счёт Центрального Банка России. Но сами цифры никогда не покидали и никогда не покинут этот компьютер.

Что такое ЦБ России? Это своего рода общак российских корпораций, в который они скидываются для защиты на случай атаки на них со стороны других корпораций или шакалов-одиночек вроде Сороса. Раньше российские корпорации не скидывались, теперь понемногу поняли, что им выгоднее держать общак, чтобы жить спокойнее. И всё равно размер золотовалютных резервов России меньше, чем размер резервов Науру.

Увеличение валютных резервов – это не отчёт перед русским народом. Это – отчёт перед Ордой о сборе дани.

* * *

Цель: В два раза увеличить ВВП до 2010 года и сделать рубль конвертируемой валютой.

В ситуации, когда 10 процентов населения России получают 90 процентов доходов, 90 процентов предполагаемого увеличения ВВП опять пойдёт к и так сходящей с ума от перепотребления верхушке.

За 3 последних года вымерло 3 миллиона русских, средний срок жизни сократился на 3-4 года, количество малолетних наркоманов выросло на 1 миллион. Курить, пить, колоться стали на 2 года раньше, уже с 11 лет. Четверть всего населения, официально, живёт в нищете.

Можно ли удвоить ВВП? Можно. Вымрет ещё 10 миллионов русских, средний срок жизни сократится так, что до пенсии уже в принципе никто не будет доживать, а молодёжь поддержит ВВП ускорением роста потребления наркотиков и пива. Если легализовать проституцию, то ВВП можно и утроить.

Правда, при этом будет продолжаться уничтожение русского сознания, будет становиться всё гадостнее жить, всё больше нормальные человеческие отношения будут уступать место поганым и волчьим.

Ради высокой экономики, русских просят пойти на очередные жертвы. Поставив цель увеличения ВВП в два раза, на Россию наложили очередную епитимью в пользу свободного рынка. Очередное жертвоприношение идолу ради жертвоприношения.

Рост ВВП – это рост денежных транзакций. Увеличьте транзакции, и жизнь сразу станет лучше. У обитателей Садового кольца станет лучше. Для них планируется даже сделать конвертируемым рубль, чтобы за границу можно было поехать только с рублями и паспортом. У остальных русских жизнь тоже станет лучше, ибо они отойдут в мир иной.

У тех 40 миллионов жителей, которые – по признанию самого президента – еле сводят концы с концами, как раз главная проблема – выбрать, ехать ли за границу с долларами, или с рублями.

Будущее любой страны – не в валютных запасах, не в инвестициях и не в объёмах денежных транзакций. Будущее любой страны – в детях.

* * *

Призыв: Бизнесменам надо стать патриотами.

Родина – понятие общее. Прибыль – понятие сугубо частное. Родина – желание отдать на общее благо. Прибыль – желание украсть из общего себе. Прямое противоречие неизбежно.

Любой бизнесмен скажет президенту – патриот, не патриот, если будет прибыль, буду работать, не будет прибыли – не буду, заклинай хоть Христом, хоть Аллахом. Мне всё равно, ибо мой идол – доллар.

Не может быть у человека двух богов, всё равно один из них возьмёт верх. Всё равно в решающий момент бизнесмен продаст Родину и получит свои 300 процентов прибыли.

* * *

Цель: Необходимость и неизбежность вписывания в мировой рынок.

Зачем в принципе выходят на мировой рынок; что делать России на мировом рынке? На мировом рынке есть шесть категорий товаров:

- 1) Сырьё.
- 2) Западные брэнды – символы культов.
- 3) Дешёвые товары, сделанные рабами в Азии, Африке и Латинской Америке.
- 4) Товары не высшего качества и не самые дешёвые из стран, которые пытаются встать на ноги (например, из Индии).
- 5) Сложное оборудования (обычно для импортозамещения наиболее важных товаров или для организации прорыва в какой-либо технологической отрасли).
- 6) В рамках разделения труда с надёжными друзьями – специализация.

Давайте рассмотрим необходимость работы России на мировом рынке по каждой категории.

- 1) *Сырьё*. На мировой рынок в первую очередь идут те страны, у которых нет своего сырья – Англия, Западная Европа, Япония.
Многие маленькие слабые страны также вынуждены покупать сырьё, которого у них нет, и для этого развивать экспортную экономику. Куба вынуждена развивать туризм, Белоруссия вынуждена работать на внешний рынок ради нефти. У России есть любое своё сырьё. На мировом рынке она не покупает, а продаёт сырьё.
- 2) *Западные брэнды*. Зачем России западные символы культов, особенно при массовом вымирании населения, которое продолжается уже 12 лет?

- 3) *Товары, произведённые рабами.* За дешёвыми рабовладельческими товарами на мировой рынок идут страны, которые хотят нажиться на других. В конечном счёте, все эти страны дегенерируют, разлагаются от внутренней безработицы или от безделья, и теряют способность к воспроизводству, и в физическом, и в духовном смысле. Зачем это России?
- 4) *Товары из стран, которые пытаются встать на ноги.* С Индией всегда торговали и можно продолжать торговать на двусторонней основе, без всякого мирового рынка и без открытия границ.
- 5) *Сложное оборудование.* Есть ли у России программа импортозамещения и программы защиты своих производителей? Есть ли хоть какие-то цели и планы развития хоть какой-нибудь промышленности (кроме экспорта нефти и газа)?
- 6) *Разделение труда с надёжными друзьями.* Есть ли у России надёжные друзья?

Мировой рынок полностью контролируют Соединённые Корпорации. Они – это карточный шулер, который под дулом пистолета посадил весь мир играть с собой в покер свободного рынка.

У шулера в рукаве бесконечная колода. Как только какая-то страна трудом, кровью и потом подкопит золотовалютные резервы, шулер мгновенно вытаскивает себе столько козырей, сколько захочет. На таких условиях у него в принципе нельзя выиграть. Нечего с ним вообще садиться играть в «свободный» мировой рынок.

* * *

Цель: Российские предприятия должны стать конкурентоспособными.

Конкуренция в условиях развития техники может быть соревнованием в том, кто первый достигнет новой технологии, сделает новое изобретение. Конкуренцию в условиях насыщения, в условиях идеалистического общества, выигрывает тот, кто сильнее хочет насилия; выигрывает тот, кто больший сатанист.

Призыв стать конкурентоспособным с Западом – это призыв стать большим шулером, чем Запад, стать большим насильником, чем Запад, стать большим подонком, чем западные корпорации (напомаженными подонком, естественно).

* * *

Нередко говорят, что конкурентоспособность и выход на мировой рынок принесут России инвестиции и кредиты.

Зачем России кредиты и инвестиции? Если набрать кредитов, то, как мы обсуждали в 8-й главе, на них нечего купить, но их очень тяжело отдать. Инвестиция – это форма кредита, и она пойдёт только в страну с самым низким уровнем оплаты труда.

Но даже если не брать кредиты, а, например, если все деньги от нефти раздать народу, это закончится просто временным всплеском импорта, а не ростом производства и улучшением жизни.

Целью государства не должна быть максимальная прибыль и рост экономики, но не должен быть и поиск быстрого лёгкого хлеба. Целью должно быть построение надёжного внутреннего хозяйства, таким, каким оно будет лучше служить людям.

Не все наши товары будут самыми лучшими. Не важно. Цель – обеспечение жизненно необходимым, развитие сознания, независимость и защита от насилия, а не создание вещественных культов. Жигули развивают сознание гораздо лучше, чем запаянные Форды. Только военная техника должна быть самой лучшей.

* * *

Цель: Укрепление обороны.

Президентом поставлена правильная цель укрепления обороны и усиления армии.

На следующий же день после его доклада ратифицируется договор об уничтожении ядерного щита России в обмен на то, что Соединённые корпорации снимут свои боеголовки с ракет и сложат их в склады.

Владимир Владимирович, Вы идолопоклонник?

Или ваше сознание полностью замутили сатанисты?

II.

Относительная скорость процессов

С 1986-87 годов в России проходит исторический процесс, который занял на Западе 500 лет. Этот процесс ускорен на порядок современными средствами передачи информации.

Перестройка стала эквивалентом Реформации, 1992 – 1998 годы были торжеством «протестантского» свободного рынка. С 1999 года началась эпоха тайных масонских и прочих лож и кланов.

От открытой атаки в первые пятнадцать лет, которая создала слой иступлённых идолопоклонников, религия денег перешла к более скрытой, но не менее ядовитой тактике. Она активно разъедает русскую душу кислотой телевидения и одновременно уничтожает тело через обнищание¹, физическое выматывание, уголовные преступления и наркотизацию людей.

¹ Статистику по падению производства и потребления после 1991 года см. в «Белой книге экономических реформ 1991-2001 годов» под редакцией С.Кара-Мурзы (доступна на сайте www.situation.ru).

В результате этих процессов Россия, в отличие от Европы в средние века, окажется не в протестантстве и не в борьбе с социализмом. Догнав Запад, она окажется сразу в сатанизме, причём в нищей стране сатанизм будет носить не столько прикрытый психологический, сколько открытый физический характер.

* * *

Быстрота течения этих процессов определяется только устойчивостью сознания общества и его способностью к сопротивлению.

Для полного изменения сознания современного общества требуется примерно 30 лет. Из этих 30 лет прошло уже 15. Ещё осталось максимум 15.

Благодаря тому, что процессы перехода разных людей, разных поколений и разных стран к религии денег имеют разную скорость, мы можем воспользоваться этой разницей. Мы ещё можем заглянуть в предстоящее будущее и предотвратить его.

Поколение пепси

Посмотрите на поколение 1980-1990 годов рождения, первое поколение религии денег. Они уже не застали ни нормальной жизни, ни нормального телевидения, а часто и нормальной школы.

В основной массе своей – это мёртвождённое, точнее мёртвовоспитанное поколение. Изначально это и так были дети довольно потребительского поколения 1960-х годов рождения. Нередко это был единственный ребёнок своих родителей. Религия денег уже полностью забрала души большей часть из них.

* * *

Расходы на наркотики 11-24 летних в России – в 5 раз больше, чем расходы на всё высшее образование¹.

Среди тех, кому от 11-24 лет – 4 миллиона наркоманов (всего в стране 6.5 миллиона наркоманов). Половина всех подростков курят, 80 процентов – пьют. Средний возраст начала курения – 11.5 лет, употребления спиртного – 13 лет, употребления наркотиков – 14 лет.

В 11 лет половина детей уже знает, что такое марихуана и опиум. Среди студентов – от 40 до 50 процентов наркоманов, а во многих регионах гораздо больше. Эти студенты – будущая интеллектуальная «элита» общества.

Сегодня в России 3 миллиона беспризорных.

За время демократии частота психических заболеваний, только зарегистрированных, возросла более чем в 10 раз.

Руль каждого мерседеса обтянут кожей русских детей.

¹ Статистика взята из официальных данных Министерства образования России, май 2003 года.

* * *

Для этого поколения речь уже не идёт о сохранении какого-то высокоразвитого сознания, о философии, литературе или развитии науки¹.

Когда мы говорим об уничтожении сознания, мы понимаем это в буквальном медицинском, а не в метафорическом смысле. Люди становятся кретинами, только становятся все одновременно, и поэтому не замечают происходящего.

Речь уже идёт просто о способности говорить на нормальном языке, а не на полууголовном жаргоне. Жить без наркотиков, без насилия и без диких языческих развлечений. Испытывать обычные человеческие чувства, а не из Гарри Поттера.

Они останутся такими навсегда. Средний «взрослый» западный потребитель по своему психическому развитию похож на двенадцатилетнего подростка.

Култ Личности воспитывал Личностей. Пока демократическая общественность с головокружительным восторгом доказывала истории собственное совершенство, жертвами Культа Доллара стали миллионы детей. Мёртвые души, выросшие в секте «Свободного рынка».

* * *

Поскольку российское поколение пепси полностью повторяет путь деградации язычников Запада, то очень скоро речь пойдёт просто о способности понимать отличия между тем, для чего создан мужчина, а для чего – женщина.

Живя в нынешнем переходном полу-христианском мире, большинство людей сильно недооценивает, что такое антихристианский (и антисоветский) мир, и насколько быстро он наступает, если его не остановить.

У нас было 30 лет запаса. 30 лет, которые отделяют снятие цензуры с западного телевидения от снятия цензуры с советского телевидения. Возможно, именно эти 30 лет решают историю всего известного нам мира.

* * *

Те, кому сейчас 40-50 лет, и кто собирается через десять-двадцать лет на пенсию – задумайтесь. Если не хотите задумываться о духовном, задумайтесь хотя бы о собственном выживании.

К сожалению, вскоре в России, как и в Орде, будет проблема *одновременного* выхода *половины населения* на пенсию. Работающих останется мало, да и основную рабочую силу составят именно эти полуграмотные наркоманы или хитрые жулики.

¹ Конечно, есть среди молодых прекрасные и толковые люди, но это становится исключением.

Судьба пенсионера 2010-2020 годов будет хуже судьбы советского пенсионера, ограбленного в 1987-1992 годах. Нынешняя государственная пенсионная система не выдержит (ни в одной стране).

Конечно, при средней продолжительности жизни в 58 лет, пенсия вообще не грозит большому числу русских. Но тем, кто доживёт, и тем, кто рассчитывает на прикопленные доллары или на лежащие под процент в частных пенсионных фондах прочие «активы», рассчитывать на то, что этих средств хватит для выживания, не стоит.

Поскольку денежная система России уже напрямую соединена с Ордой, то первыми в очереди за едой и товарами будут ордынские пенсионеры, чьи накопления в 10-1000 раз выше, чем у самого среднего класса в России. И это даже, если не будет новых дефолтов и обесценивания долларов. А дефолты в стране, которая живёт одними поставками нефти, неизбежны.

У тех, кто доживёт до пенсии, скорее всего будет выбор между:

- 1) голодной смертью;
- 2) продолжением работы лет до 70-ти (или до смерти); или
- 3) запуском на работу в Россию большого количества мигрантов, в основном из Китая и Средней Азии, которые бы согласились покормить русских пенсионеров, пока те не умрут. После чего мигранты спокойно присоединят заселённые ими куски России к Китаю и иным странам.

При нынешнем уровне рождаемости в 1.2 ребёнка на женщину через 30-40 лет от России останутся одни воспоминания, и то написанные иероглифами.

Единственной альтернативой этому является срочное создание условий для увеличения рождаемости среди русских прямо сейчас. Через 10 лет, даже через 5 лет уже будет поздно.

Сегодня ты служишь дьяволу, и расплачивается он с тобой зелёными бумажками. И ради этих бумажек каждый день насилуешь ты ближнего своего. Когда же станешь ты старым и беспомощным, и потянешься ты к накопленному, то обратятся те бумажки в прах. И вместо Франклина увидишь ты на них один лишь пейсатый кукиш.

Спасите ваши души

То, что происходит – это не реформы и не переходный период. Это война, *религиозная* война на уничтожение.

Это не новая война. Она такая же древняя, как мир. Это война Бога и Дьявола.

Но чуть ли не впервые за всю историю Дьявол начинает брать верх. И Дьявол побеждает не потому, что он так уж силён, а потому, что он не встречает сопротивления.

Пришёл на Русь поганый идол, и перестали люди радоваться. И стали они злыми и жадными. И перестали они говорить друг с другом, и перестали они помогать друг другу. И никто не может ничего сделать, не имея у себя поганого идола – денег. И стали люди убивать друг друга ради идола.

И хочет идол извести всех русских, и сидит он над своим сундуком, и чахнет он над золотом. И чахнет русский народ.

* * *

Ад или рай – это состояние души человека. Сегодня перед каждым встаёт выбор – принять ли поганую веру, или остаться человеком. Находиться посередине всё сложнее.

Никто не даст нам избавленья.

Можно сидеть, ничего не делать, надеясь на *божий промысел*. Но само Иго не рассосётся. Тогда стоит учить арабский – уж лучше быть братом-мусульманином и частью Аллаха, чем поганым.

Можно сидеть ничего не делать, надеяться на *невидимую руку рынка*. Тогда стоит учить китайский, чтобы уметь объясняться с будущими хозяевами.

Можно просто попить вместе с погаными. Ешь ананасы, рябчиков жуй. Лет десять пирушка ещё может протянуться (если не пристрелят в очередной разборке).

* * *

Сегодня никто никому ничего не обязан. Сопротивление сатане религии денег – это спасение души, это спасение *своей* души. И это спасение может быть только вместе с другими душами.

Советский Союз

Последнее поколение

Поколение тех, кто родился примерно в 1970 году, имеет шансы стать последним поколением в тысячелетней истории Руси. Последние, кто помнит нормальную жизнь. Последние, кто помнит, что люди могут жить без насилия и по-человечески.

Если поганое Иго сохранится, то следующие поколения будут жить при сатанизме – если будут жить. Следующие поколения будут знать только насилие и только власть идола.

Поколение пепси уже не знает, что такое настоящая Родина. Вскоре от России останутся клочки земли и стада полурабов, поделенные между иноземными корпорациями.

* * *

Чего вы ждёте?

Чтобы единственная дочка в той или иной форме продавала себя за деньги?

Чтобы сына стукнули по голове в подъезде?

Или чтобы ваши дети жили как европейцы и американцы – превратились в полных рабов брэндов, превратились в тупых полностью подконтрольных существ?

Чтобы пределом их желаний были ночной клуб, косяк травы, банка пива, порно-фильм?

Чтобы они вечно унижались перед хозяевами фирм ради куска хлеба – или ради тряпки на вещевом рынке, ради жвачки и тюбика мази от прыщиков?

И пришли на Русь хазары, и вырезали они русских детей и женщин. И пришли на Русь жрецы культа денег, и вырезали они у русских детей и женщин сознание.

* * *

Сейчас живут последние, кто помнит Советское время. Посмотрите на нынешнюю «молодёжь». Хотите, чтобы и все наши потомки были на них похожи?

Глядя на поколение пепси –

Спасибо, Партия, за наше счастливое детство!

Спасибо Комитету Государственной Безопасности, который бескровно и незаметно очищал наше детство от тех, кто хотел его сделать свободным, свободным для насилия.

Спасибо оборонной промышленности, армии, авиации и флоту, создавшим ракетно-ядерный щит, который хранит нас до сих пор.

Спасибо всем, кто стоял за Советский Союз.

* * *

К измерению счастья в количестве холодильников на душу населения.

Я согласен на электричку, а не на иномарку, но чтобы попутчики были добрыми соседями, а не наркоманами или рэкетирами.

Лучше звонить за 2 копейки по телефону-автомату друзьям, чем по сотовому козлам.

Старый чёрно-белый советский телевизор давал мне чувство принадлежности к Великой стране, давал мне ощущение части большой Великой семьи. Это чувство мне нужно, а не цветная кровь по импортной трубке.

С какими мыслями вам нравится засыпать – о курсе доллара, о банковском счёте, или о Весёлом Ветре?

А ну-ка песню нам пропой, весёлый ветер...

* * *

В поколении 1970-го живёт прямой дух 1917 и 1945 года. Наше поколение – маленькое поколение. Это наши прадеды погибли в Первую мировую и Гражданскую, это наши деды сражались в Великую Отечественную. Это наших неродившихся отцов убивала взбесившаяся Германия.

горбачёв и «демократы» – не из нашего поколения.

Историческое место горбачёва установлено – оно на осиновом суку.

Можно простить, что он болтун и придурок в партийном смысле. Но нельзя простить государственную измену, нельзя простить предательство народа и уничтожение государства.

горбачёв был повешен миллионы раз преданными им соотечественниками. Его тело ещё бродит где-то со справкой на имя Иуды Искарота, побираясь в дешёвых закусточных.

Маленькое поколение?

В нас течёт прямая кровь тех, кто бил наёмные армии немецких, американских и английских корпораций в Первую мировую и в Гражданскую войну. В нас живёт прямой дух тех, кто уничтожил войска фашистских корпораций в Первой Великой Отечественной войне.

* * *

Оглянитесь вокруг. Земля Русская под Игом стонет. Всюду поганые помыкают, людей губят и мучают. У пожилых, у стариков последнее отобрали, голодом и холодом их морят. Всё богатство в Орду увозят. Хлеб и тепло, что у стариков отняли, в лавки купцов заграничных сносят, на тряпки да на побрякушки выменивают.

Хотят поганые вконец русских извести. Князя да бояре в Орду на поклон всё время ездят, на оргии сатанинские, да каганам задницу полизать.

Советский Союз

Снится нам страшный сон. Нас уничтожают, у нас есть оружие, но мы не знаем, куда стрелять, и наши пальцы парализованы и отказываются двигаться.

Как сделать так, чтобы противник не защищался? Надо, чтобы ему нечего было защищать. Если вся система его защиты построена на защите Родины, нужно, чтобы у него не стало Родины.

Родину нельзя уничтожить, но можно уничтожить чувство Родины, можно уничтожить образ Родины в нашем сознании.

* * *

Мы все знаем, что счастье – это быть гражданином великой страны, которая называется Советский Союз. Наша страна такая большая, и нас так много, что мы не видим друг друга. Но все вместе мы любим Родину, и через понятие Родины мы любим не государство и не промышленность, мы любим друг друга.

Мы – дети Великой страны и мы братья одной семьи. Убивая понятие Родины, поганые на самом деле убивают в людях любовь друг к другу. Убивая понятие Родины, они отнимают то общее, что связывает нас.

Они пытаются убедить, что большой семьи больше нет, что каждый сам за себя, каждый должен возлюбить поганый идол – доллар, который даст всё, что бывает в жизни. Поганые зовут убить брата и предать свою семью за зелёные бумажки. Поганые хотят из каждого человека сделать иуду.

Советский Союз – это гораздо больше, чем Советская власть, это гораздо больше, чем идеи справедливости, это больше, чем православие. Советский Союз – это больше, чем Россия.

Советский Союз – это наш Бог-Отец.

* * *

«Роспуск» СССР произошёл в тёмном дремучем лесу. Собрались три поганые ведьмы, обратились они к чужеземному дьяволу и решили они уничтожить волшебный и сказочный мир, в котором жили люди.

Не все, кто ходил по русской земле и имел красный паспорт, жили в Советском Союзе. Они жили физически рядом, но души их ушли в другой мир, в поганые царства. Они хотели культов и безнаказанного насилия над ближними через идола денег.

«Роспуск» СССР – оскорбление святого понятия, святой веры, издевательство над народом. Это прямое нарушение свободы совести и прямое насилие над внутренним миром человека. Это всё равно, что убить Бога.

* * *

Советский Союз никуда не делся. В 1991 году из его состава «вышли» три гнилых трупа – ельцин, кравчук и шушкевич, которые на самом деле в него никогда и не входили.

Я из Советского Союза не выходил, и права решать это за меня никому не доверял. Более того, в марте 1991-го я подтвердил для всех, что хочу оставаться в Советском Союзе. Никто не имеет права решать за меня мою гражданскую и духовную принадлежность.

Родина – это не географическая карта и не труба завода. Родина – это ощущение, это высший символ. Его нельзя отнять у человека без его согласия.

Читайте, завидуйте, я – гражданин Советского Союза.

Наша Родина никуда не делась, надо просто вернуть её ощущение. Надо вернуть веру в Родину. Надо вернуть Родину как высшее понятие. И это не сделает кто-то указом. Это надо сделать лично для себя.

Не надо говорить о восстановлении Советского Союза. Следует говорить об освобождении Советского Союза от ордынского ига, от ига соединённых корпораций, от поганых идолов и идолопоклонников.

За воссоединение семьи советских народов.

Тридцатилетняя война

Сегодня мы находимся в состоянии тотальной войны. Это Вторая Великая Отечественная война, тридцатилетняя война 1987-2017 годов.

Эта война уже давно идёт, хотя она и не объявлена нам. Мы не хотели этой войны, мы не начинали её.

Эта война не зависит от того, хотим ли мы, или нет, принять в ней участие. Эта война не зависит от того, осознаём ли мы, или нет, своё участие в ней. В этой войне нельзя не участвовать.

Это война на уничтожение, уничтожение всего советского, всего христианского, всего русского как последнего оплота христианства в мире.

Тридцать лет, которые решают судьбу мира. Тридцать лет – это срок полного изменения сознания.

Не смеют равы грязные над Родиной вещать.
Поля её просторные не смеет враг продать.

* * *

Главная проблема этой войны – проблема Большой земли. Сегодня вся наша страна – временно оккупированная территория.

Против нас было применено оружие доселе нам неизвестное, оружие массового поражения сознания.

Где сегодня Большая земля? Это я и вы, это каждый из нас. Сегодня каждый – маленькая Брестская Крепость.

Настоящим объявляется всеобщая и добровольная мобилизация людей на борьбу с нечистой силой. Поскольку это религиозная война, война сознаний, то и главное оружие в этой борьбе – не пули и снаряды, а слова, идеи и мысли. В первую очередь начинайте думать как русские, не как поганые.

Эта война – не ради защиты кого-то или чего-то, это ради спасения себя самого.
Сегодня в России – те же фашисты, но это фашисты души.

Мысленно сожгите ельщина на костре из долларовых бумажек.

* * *

Нужен ли России Запад?

Да будет проклят поганый Запад.

Европейцы ли русские?

Понятие европеец в словаре цивилизации имеет разрушительный смысл. Потомки поганого Рима никогда по-настоящему не приняли христианство. При первой же возможности они занимались разрушением других обществ и уничтожением народов всего мира.

Они поучают всех человеколюбие и устанавливают трибуналы по борьбе с геноцидом. При завоевании Америки они уничтожили миллионы индейцев, которые духовно были развиты выше Европы. Индейцы не признавали власти идола – золота, они отдавали европейцам своё золото просто так, только потому, что это золото нравилось европейцам. Индейцы не понимали, и как можно в принципе присвоить распоряжение общей Матерью-Землей.

Европейцев ничего не интересовало в древних цивилизациях, кроме их рабского труда на вымирание и осатанелой добычи золота и драгоценностей. Из Африки, Индии, Азии они сделали своих вековых рабов. Сразу несколько «цивилизованных» стран Европы породили фашизм. Это Европа утопила мир в крови двух мировых войн.

Геноцид – в сути европейца, будь то геноцид физический вчера, или геноцид сознания сегодня.

Западная Европа – это старая , которая догнивает от зашедшего в последнюю стадию сифилиса религии денег. В своё время она подцепила его от Испании, Голландии и Англии и передала Америке. Напоследок она хочет перезаразить своей проклятой болезнью весь мир.

* * *

Считать себя европейцем – это предмет гордости плебей-потребителя. Это позор для всякого русского.

Хотя тяга к подражанию Западу не умрёт. Если вы встретите обкуренного наркотиками педераста – это один из пытающихся стать цивилизованным европейцем¹.

В Европе пока сохранились остатки христианства, в Европе пока сохранилось немного духа. Что же – спасение душ европейцев – в руках самих европейцев.

* * *

Ответом на жестокий родоплеменной национализм – будь он иудейским, английским, американским, азербайджанским, чеченским, китайским или любым другим – не могут быть невнятные компромиссы. Ответом может быть только жёсткая христианская идеология и крепкая вера.

Непротивление насилию, которое направлено на тотальное уничтожение русских, приводит к смерти нации, к смерти последней страны, пытающейся жить по человеческим принципам.

¹ Нам не следует поворачиваться к цивилизованному миру спиной.

Вторая Великая Отечественная война

I.

Столетний план Орды

Уже несколько веков Россия находится в состоянии перманентной войны с Западом, который добивается полного уничтожения Русской цивилизации. Около ста лет назад, после падения в Европе последних христианских государств и изобретения новых видов оружия, эта агрессия приняла особо ожесточённый характер. Орда Корпораций ведёт иступлённую религиозную войну на уничтожение русского народа любыми известными ей методами.

В 1914-1918 годах это была Первая Мировая война. Как только она закончилась, в 1918-1922 годах началась интервенция и Гражданская война. С 1922 по 1939 год против России велась холодная война, с использованием постоянной блокады, провокаций на границах, саботажа и диверсий внутри страны. В 1939-1945 годах снова велась война на физическое уничтожение, сначала Финская, всего через год после неё – Первая Великая Отечественная.

В 1945 году, когда Орде Корпораций не удалось ядерный блицкриг, она немедленно вернулась к Холодной войне. С 1945 по 1987 год Советский Союз снова находился на постоянном осадном положении, выматываемый гонкой вооружений и психологической войной. В 1986-87 годах начался новый этап, который, к сожалению, пока привёл к самому крупному за последние три с половиной века поражению России и к установлению поганого Ига Корпораций в 1992 году.

Вторая Великая Отечественная война продлится 30 лет. Противостояние с Западом будет продолжаться и далее, но от того, что произойдёт в ближайшие пятнадцать лет, зависит, будет ли будущее у России.

Уже сотню лет Орда Корпораций-людоедов не даёт нам жить. Войны постоянно сменяют одна другую. Орда жаждет русской крови.

* * *

Текущий план Орды очевиден.

1. Медленное *умертвление* населения, со скоростью не менее 1 миллиона человек в год.

Для этого:

а) Поддержание большинства населения в полуголодном состоянии, выдавая еды столько, чтобы не бунтовали, но не больше, чем на жизнь впроголодь. Постоянные попытки снизить и этот уровень.

Орда ненавидит коммунистов, но зачем сейчас открыто убивать их, если через 10-20 лет большинство из них окончательно состарится и умрёт естественной смертью?

б) Непрерывное насилие и уничтожение сознания населения, особенно молодого, чтобы убить в нём всякую волю к жизни, желание и способность сопротивляться и развиваться.

в) Скорейшая ликвидация всех ядерных вооружений России или приведение их в небоеспособное состояние.

г) Активное разрушение и разложение всех пока ещё сохранившихся структур государства, особенно армии, спецслужб и административной власти. Цель – полное уничтожение в стране любой власти, кроме власти денег.

При взятии Берлина погибло сто тысяч русских солдат, и это были огромные потери. Сегодня Россия теряет почти сто тысяч человек *каждый месяц*.

* * *

2. В случае необходимости *ускорения* умертвления или в случае непредвиденных осложнений – расчленение России на части, которые будут добиваться по отдельности.

При этом наиболее вероятны:

- а) организация междоусобных войн по типу чеченской;
- б) введение фашистского режима;
- в) применение товарной, продовольственной, энергетической и иной блокады страны в целом или отдельных частей;
- г) распространение болезней;
- д) прямая интервенция под стандартными предложениями защиты демократии или собственности иностранных владельцев.

* * *

3. Конечная цель Орды – *сокращение населения* России до уровня средней страны Европы, 40-50 миллионов человек, сосредоточенных в центрально-европейской части.

По достижении этой цели:

а) Освободившиеся земли будут перепроданы китайцам, либо другим платёжеспособным покупателям, а также использованы для добычи бесплатного сырья.

б) Сохранившаяся часть России будет полностью зависимой от поставок сырья из других стран, соответственно, она будет полностью подконтрольной, и не будет иметь никаких перспектив развития.

в) Что будет происходить дальше с остатками русского народа, не имеет значения, как сейчас не имеет никакого значения, что происходит в некогда великой Греции.

Текущее соотношение сил

Надо понимать, что открытые революционные меры сейчас не только не возможны, но и приведут к ещё более быстрому краху России. Сравним ситуацию в начале XIX века и нынешнюю.

* * *

В 1914 году 80 процентов населения России составляли крестьяне; большая часть людей была искренними христианами (или мусульманами). Гражданская война была трагичной именно тем, что обе стороны воевали за одни ценности, но видели разные пути их достижения.

В 2003 году около трети населения России более-менее тверды в своём неприятии религии денег; около четверти – чистые поганые (не важно, богатые они или бедные); остальные колеблются между человеческим обществом и религией денег и имеют перепутанные ценности.

Среди твёрдых преобладают пожилые люди. Среди поганых много молодёжи, запрограммированной за последние пятнадцать лет на языческие ценности.

В обществе, где нет единства сознания и единства ценностей, любые революционные действия приведут скорее к внутреннему конфликту, чем к избавлению от Орды. В такой ситуации сначала необходимо завоевать умы, добиться общественного согласия. Надо сначала построить будущее в сознании людей, а уже после этого строить его наяву.

* * *

В 1918 году Орда была полужива после междоусобной бойни и внутренних волнений. Более того, она не воспринимала Советскую Россию всерьёз.

Сейчас Орда в пике своего могущества. С 1918 года она приросла Азией, Китаем и Восточной Европой. Никким образом 30 или даже 60 процентов населения России, от 45 до 90 миллионов человек, не сможет открыто противостоять 3-4 миллиардам, которые работают на Орду.

* * *

В 1918 году Орда ещё не была настолько сатанистской, как сейчас. В Европе существовал рабочий класс, солидарность, христианская надстройка. У Орды не было оружия массового физического уничтожения.

В обществе тупых потребителей нет и намёка на солидарность. Сегодня Орда, не задумываясь, получит удовольствие от ядерного или биологического уничтожения любого народа.

В такой ситуации надо очень внимательно выбирать методы борьбы и рассчитывать моменты действий.

* * *

У нынешней ситуации есть и положительные стороны.

- а) Знания и опыт русского народа гораздо выше, чем они были сто лет назад.
- б) Орду и не надо уничтожать. Поганые самовымирают.

Каждое последующее поколение поганых будет уменьшаться в 1.5-2 раза. Соединённые Корпорации повторяют историю Рима. Поганые в России тоже не могут самовоспроизводиться.

Общество Орды находится в режиме активного самоуничтожения, который она уже не в состоянии остановить изнутри, даже если захочет. Возможно, придётся ждать 30, 50, 100 лет, но поганое общество всё равно рано или поздно разложится и умрёт.

Цели войны

Определим две главные *цели* Второй Великой Отечественной войны:

1. Сохранение и развитие русского сознания.

Борьба за сохранение сознания и за развитие души – это не задача одних выборов и не задача одного года. Увеличение населения ради увеличения тел тоже не имеет смысла.

Главная задача – начать активное духовное сопротивление и построить глубокую и долговременную оборону.

2. Сохранение целостности русской земли.

К сожалению, для достижения этой цели осталось очень мало времени. Если китайцы перейдут Амур, они расселятся как минимум до Урала, а то и до Волги. И они останутся там навсегда.

Как сегодня русские массово убежали из бывших республик Средней Азии, так через пять-десять лет они побегут с Дальнего Востока и из Сибири. К угрозе из Китая добавляются угрозы из Азии.

Пусть не вводит в заблуждение успешное военное сотрудничество с Китаем. Китай забирает из России технологии производства новейших вооружений, а российские оборонные предприятия умирают всё быстрее. Китайские генералы перенимают лучший опыт в российских военных академиях, в то время как русские офицеры спиваются или уходят в бизнес. Через Шанхайскую организацию и совместные манёвры китайцы досконально изучают состояние российских войск.

Следует признать, что в этой ситуации виноваты не столько китайцы, сколько сами русские. Сложно ожидать, что вымирающая нация сможет сохранить обширные и малозаселённые земли, когда её соседи – быстро развивающиеся и быстро размножающиеся народы.

В вопросе сохранения земли можно идти на союзы со всеми, кто заинтересован в этом. Надо пытаться использовать и противоречия в самой Орде.

II.

Разделение общества на людей и поганых

Первый шаг построения обороны и организации сопротивления – разделение общества. Чтобы обществу остаться единым, ему надо разъединиться. Надо чётко отделить поганую веру от человеческой.

Полное единство сохранить более не удастся. На территории России нет больше того единого народа, каким был советский народ. Всё равно часть общества уже глубоко погана. Эта часть как раз и добивается *единства*, чтобы затаскивать в свою веру тех, кто ещё не стал язычником.

* * *

Вопрос не в том, будут ли все святыми. Вопрос в том, удастся ли сохранить хоть часть нормальных людей. Поганые не станут людьми никогда. Они могут только вымереть, причём вымереть в силу их внутренней идолопоклоннической логики, а не в результате внешних действий.

Не надо пытаться перевоспитать поганых, по возможности не надо и воевать с ними. Надо дать им умереть их естественной смертью и унести в могилу своих идолов.

Не надо испытывать к идолопоклонникам классовую или иную ненависть. Это просто больные люди. Бывают болезни тела, бывают болезни сознания. Бывают эпидемии чумы, раз в тысячу лет возникают эпидемии религии денег. Поганые – это душевнобольные, к сожалению, обычно в агрессивной и в заразной форме.

Бороться надо за души тех, кто находится на распутье, и за новые, за молодые души. Не надо истреблять поганых. Надо прекратить затаскивание мёртвыми живых.

Ни одной новой души идолопоклонникам!

* * *

В первую очередь люди должны опять научиться чётко разделять, что такое *добро*, что такое *зло*.

Люди должны научиться чётко определять, что относится к мировоззрению религии денег, а что – к христианскому, к человеческому.

Каждый должен научиться понимать, где *свой*, где – *чужой*. Иначе чужие – все.

Каждый должен ответить *для себя* на вопрос, что для него важнее –
семья *или* счётная книга,
душа *или* деньги,
материальное накопление *или* чувства того, кто рядом,
первенство *или* истина,
потребление *или* творчество,
любовь *или* насилие.

Каждый должен решить, хочет ли он жить среди людей, или в сатанинской секте рыночной экономики.

* * *

Никто не заставляет выбирать в ту или в другую сторону. Но надо осознавать, что выбрав рыночную экономику, вы не можете не выбрать религию денег.

Вы не сможете выжить и преуспеть в религии денег, не множа насилие над другими. Преуспевание в религии денег логически приведёт вас в ту или иную форму сатанизма (не обязательно с внешним поклонением, но обязательно с внутренними ощущениями). И чем быстрее вы станете сатанистом, тем больших успехов вы достигнете в этом обществе.

* * *

Если удастся сохранить пятьдесят миллионов душ и сто миллионов тех, кто захочет остаться телами, то это гораздо лучше, чем сто пятьдесят миллионов тел, да ещё и быстро вымирающих. Даже если сохранится двадцать миллионов душ – это всё-таки лучше, чем ничего.

Не надо пытаться приспособиться к рыночной экономике. Не надо ломать себя и убивать свою душу. Надо взять сатану рынка за рога и поставить его на место.

* * *

Симптомы:

- общее слабоумие,
- болезни психики,
- подлый характер,
- мёртвая душа.

Диагноз: Адепт рыночной экономики.

Избавление сознания от идолов

Второй шаг, после разделения на людей и поганых – избавление сознания от идолов, которые пробрались туда.

Любое возрождение народа начинается с возрождения сознания. Возродится сознание, и за пять-десять лет можно вновь стать сильной страной. Надо только сильное желание всего общества.

* * *

Отмотайте назад чёрные кадры сегодняшних дней.

Коммунальные платежи. Горящие детские дома. Заложники. Убийства. Кровь. Дефолт. Война. Наркотики...

Советский Союз. Солнце. Родина. Цветущий сад.

* * *

Восстановите святыне понятия, святыне символы.

Возьмите лист бумаги, сверните письмо треугольником и напишите в нём – «Спасибо». На оборотной стороне укажите адрес и отправьте по почте:

400 005, г. Сталинград, Мамаев Курган
«Героям Сталинградской Битвы»

* * *

Выключите телевизор.

Забудьте числа.

Разучитесь читать.

Горизонт – это не воображаемая линия. Это та грань, где хрустальный купол небес соприкасается с краем земли.

А ну-ка, Солнце. Ярче брызни.

Восстановление целостной картины мира

Третий шаг по возрождению сознания – восстановление целостной, системной картины мира, восстановление способности ориентироваться в том, что происходит.

Нынешнее сознание общества нежизнеспособно. Оно введено в режим отмирания и саморазрушения. С 1986 года оно сознательно и искусственно сделано шизофреничным. В него введено множество бессмысленных или искажённых, сбивающих и ложных понятий.

За полтора десятка лет демократия наложила в нашем сознании. Наложила толстый слой беспорядочного хлама. В поисках работоспособного варианта картины мира мы пытаемся отойти назад. Но чем дальше назад мы отходим, тем менее соответствующим действительности будет наше сознание.

* * *

Хорошую ли картину мира даёт *православие*? Хорошую. Можно ли вернуться к классическому православию? Можно.

Но для этого надо, чтобы жизнь общества стала такой, какой она была двести лет назад. Православная религия – это мировоззрение крестьянина, который почти всё время проводит наедине с природой и с несколькими десятками или сотнями жителей своего села. В городе, особенно в большом городе, православие можно ввести внешне, но в душе веровать почти никто не будет, да и не сможет. Чтобы вернуться к православию, надо девяносто процентов жителей России быстро переселить обратно в деревню, и каким-то образом вернуть им способность самостоятельного ведения крестьянского хозяйства.

Более того, православного мировоззрения, к сожалению, будет совершенно недостаточно для защиты общества и веры от постоянных и агрессивных внешних угроз. Иконой ядерную боеголовку не отпугнёшь, спутник в деревне не построишь, а не имея целостной картины мира, не понимая механизмов насилия над сознанием и не сопротивляясь им, сам станешь оружием идолопоклонников.

Чтобы заработала картина мира православия, надо отмотать развитие Орды в XVIII-й век, а ещё лучше, потопить корабли Колумба и превратить Англию в Атлантиду.

* * *

Говорят, если дать время, то православие выработает новую современную картину мира. Возможно, выработает, но сколько для этого ещё понадобится времени, и сколько у истории осталось времени?

К сожалению, уже более ста лет православие не может сформулировать своё отношение к религии денег, не может дать свою оценку капитализма. *Именно эта неспособность и стала причиной революций в России в начале XX века.* Коммунистические идеи были вызваны к жизни именно крахом христианской философии.

Православию не надо считать коммунистов безбожниками. Они просто называют Бога Родиной, и попытались продолжить там, где остановилась христианская церковь. Продолжить сутью и духом, откинув те суеверия, которые остались в христианстве от язычества¹. Идеология – это попытка создания осознанной религии.

Православие любит говорить людям только об их далёком прошлом. Конечно, такой подход полностью избавляет от ошибок и от неприятностей. Но тот, кто хочет вести страну, должен искать решения сегодняшних проблем, понимать сегодняшнюю ситуацию, большую

¹ На тему некоторых языческих суеверий в христианстве см. статью «К Духовенству» Л.Н.Толстого (доступно на www.lib.ru).

часть времени говорить о насущном, а не о делах давно минувших дней, какими бы замечательными не были те дела. Особенно в моменты кризисов, особенно в моменты смуты.

Проповедуйте не суеверия вроде молитвы за дождь или слепые идолопочитания икон, но помогайте душам людей в их реальной ежедневной борьбе с Антихристом.

* * *

К сожалению, и сегодня православие не понимает сути денег и товарно-денежных отношений. Оно тешит себя сказками о добрых, правильных, православных предпринимателях, дай которым свободу, и наступит рыночное изобилие.

Да, руководитель социалистического или государственного предприятия может использовать своё место для личного обогащения, а не для общего блага. Владелец частного предприятия, наоборот, в принципе может использовать свой частный бизнес не ради прибыли и личного потребления, а на общее дело.

Но проблема в том, что в любом бизнесе идёт борьба за выживание на уничтожение. Логика бизнеса проста – или ты съедаешь конкурента, или конкурент съедает тебя. Промежуточные состояния относительного мира редки и непродолжительны. В борьбе с крупными хищниками, какими являются корпорации, стоящие даже над странами, «добрые» предприниматели вообще не имеют шанса. Чтобы выжить в любом бизнесе, цивилизованном или нецивилизованном, надо быть зверем.

Православный предприниматель рано или поздно станет настоящим бизнесменом (если уже не стал, продолжая прикрываться крестом). Настоящий бизнесмен не может не получать прибыль. И нельзя получить прибыль, не причинив насилия ближнему, ибо такова суть и таково определение прибыли.

В противном случае православный предприниматель отправится в монастырь, потому что будет разорён другим бизнесменом. Бизнесменом, который принимает решения, только исходя из бизнеса, и поэтому имеет серьёзное конкурентное преимущество.

«Православным предпринимателем» должен быть человек с полностью раздвоенной психикой. Протестант-предприниматель – это другое дело. А ещё лучше, иудейский торговец или бизнесмен-масон. Но их всех побьёт бизнесмен-сатанист.

Между двумя богами, между Христом и деньгами, надо выбирать одного.

* * *

Вернёмся к проблеме восстановления целостной картины мира.

В Советском Союзе мы привыкли тянуться к знаниям. Мы привыкли к тому, что чем больше знаешь, тем лучше. Но информация может и уничтожать сознание.

Мы склонны верить всей той ахинее, которую написали и пишут про нас и нашу историю после 1985 года потому, что воздействие на сознание велось через каналы, которым мы полностью доверяли. Через газету «Правда», журнал «Огонёк», программу «Время». Это

воздействие велось от имени государства и от имени партии, которые имели полный авторитет, и слова которых не подвергались сомнению.

Это были каналы с нашими названиями, но с чужими жрецами. Просто представьте, что это всё написано не в советских и российских газетах, а в английских, американских и израильских, которые навесили себе советские названия. Собственно, подобную чушь они и писали десятилетиями до 1986 года, просто на них никто не обращал внимания и не верил им.

Надо постоянно помнить, что у поганых нет цели найти истину. У них нет даже цели создать что-либо. В нашем доме поселились поганые твари, которые хотят уничтожить наше сознание и поработить нас.

Они хотят сделать в нашей душе огромную чёрную дыру, на всё время от рождества Христова до 1991 года. Они пытаются убедить нас, что наши отцы, деды и прадеды были плохими, делали всё неправильно, и проливали свою кровь зря. Или убедить нас, что наши все предки только и делали, что мечтали о тряпках и машинах.

Они пытаются убедить, что нынешние мародёры-олигархи и прочие уголовники – это и есть справедливая и свободная власть. Что если убивают на улицах, если дети наркоманы, а люди живут впроголодь, то это так и надо, что так и предписано всемогущим рынком.

Они хотят, чтобы мы вернулись в состояние рабов поганого Рима.

Убей клопа рыночной экономики, который залез тебе в мозг.

* * *

Нам необходимо вернуться к картине мира 1985 года. Да, она несовершенна, в ней накопилось много противоречий. Её надо обновлять и исправлять.

Но ту картину мира можно исправить. Она системна, цельна, она содержит механизмы саморазвития. Хаотическую шизофрению, которую заталкивают в сознание в последние пятнадцать лет, надо просто выкинуть, и помыть руки.

При этом надо развивать наше знание *из* него, а не таскать туда какие попало термины и понятия из параллельных, несовместимых или противоположных систем знаний, особенно из всевозможных западных «психоаналитиков».

Принцип в развитии знания тот же, что и в развитии родного языка – если есть своё слово, не надо заимствовать чужое. Если в системе знаний есть своё понятие, то не надо тянуть чужое. Не надо «социума» и «социологии», у нас есть Общество и Общественные науки.

Берите за основу картины мира Большую Советскую энциклопедию, и отталкивайтесь от неё. Вносите в неё все те принципиальные изменения, которые мы обсудили в предыдущих главах: о том, что материализм относителен; что управление сознанием важно не меньше, чем управление материей; что капитализм – это религия и так далее.

Перемечтать

Четвёртый шаг по возрождению сознания – надо перемечтать поганые культы.

Нужно именно *перемечтать* корпорации и рыночную экономику. Если вся борьба с Игом сведётся к борьбе за перераспределение брэндов, то её лучше и не начинать.

Нужно вернуть себе свои желания и мечты, и они не должны быть связаны с товарами, деньгами и брэндами.

* * *

Сегодня совсем не так сложно отречься от товаров, как полвека назад. Очень многие товары потеряли свою ценность как функциональные. Это общество всё равно идеалистическое. Это всё равно сказка, только это очень злая сказка. Зачем же жить в этом выдуманном мире насилия?

Нет смысла хотеть товары и желать их, и страдать оттого, что их нет. Всё равно это просто картинка. Это общество символов и образов. Брэнды – это просто точки контроля сознания человека.

Начните с небольшого. Выключите телевизор и почитайте хорошую книгу. Вместо магазина съездите в лес или парк.

Относитесь к товарам как к точкам общения, без которых можно обойтись. Как дети не могут общаться без игрушек, так взрослые – без товаров. Общайтесь без товаров. Для детей придумайте игры с природой, а не с игрушками.

* * *

Что такое брэнд? Что такое дорогая тряпка?

Это символ насилия. Это желание её поганого владельца показать всем, что он, во-первых, ограбил других, чтобы купить столь дорогую тряпку. Во-вторых, это желание возвыситься с помощью насилия. Он ждёт, что перед этой тряпкой теперь будут пресмыкаться.

Что такое брэнд косметики или духов? Это символ мёртвого мира. Это символ мёртвых, искусственных, химических цветов.

Косметика – краски мёртвого мира.

Духи – запах клипот и нечистот.

Зачем же поклоняться символам насилия и смерти?

Нам нечего терять, кроме обёрток от сникерса.

* * *

Сегодня надо вырвать души людей из сатанинских, каббалистических, технических, потребительских миров.

Церковь и иные заснувшие философии страдают тягой к застывшим точкам привязки, к рассказам о каких-то древних событиях, никак не связанных с жизнью. Нужны новые, а не древние святые, герои сегодняшних, а не вчерашних дней¹.

Людей невозможно увести в прошлое, даже если это великое православное или великое советское прошлое. Люди пойдут только в будущее².

Философия и религия употребляют понятия, которые вне узкого круга богословов или философов никто больше не употребляет и не понимает. Философам и богословам кажется, что они постигают нечто высшее. Но их понятия настолько абстрактны, что не отражают ни материальный мир, ни тем более сознание общества. Хватит объяснять мир самим себе. Время изменять мир, и для этого надо говорить на языке этого мира. Говорите с Богом на языке Бога.

Время поэтов и писателей, время вещунов и сказителей.

Время продолжать сказку.

Время создавать будущее.

Гражданская война рекламе

Шаг *пятый* – объявление гражданской войны рекламе.

Реклама – одно из самых страшных оружий насилия. Даже если вы думаете, что не слушаете рекламу, от многократного повторения она подсознательно входит в ваше сознание.

Во время рекламы заглушите звук, отвернитесь от экрана. Вместо телепередач смотрите хорошие фильмы на видео, где нет рекламы. Не читайте поганые газеты.

* * *

Не пей кока-колу, козлёночком станешь.

Не жуй орбит, потребителем сделаешься.

Не смотри телевизор, дебилем обернёшься.

* * *

Реклама должна стать презираема в обществе. Рекламисты должны стать всеобщими изгоями. Рекламист = изгой.

¹ Замечательны были примеры Гражданской войны в Великую Отечественную, но что им всем было делать в 1970-х?

² Даже идя в рыночную экономику, большинство верило, что шагает в будущее. Увы, оно оказалось в прошлом.

Реклама для колоний не случайно делается не на Западе, а в самих колониях. Реклама подстраивается под сознание местного человека. Рекламист в прямом смысле продаёт душу народа своим заказчикам – сатанистам. Рекламист – жрец Дьявола.

Каждый рекламист должен чувствовать себя отбросом общества, он должен осознавать, что делает. К рекламистам по ночам должны являться искалеченные ими души.

Рекламист – клоп сознания. Рекламист – вошь мозга.

Надо создать постоянное общественное давление на рекламистов. Пародируйте, разоблачайте, издевайтесь над рекламой и её выпендривающимися создателями. В России найдётся много талантов.

Рекламист – шаман.

Рекламист – ведьма.

Рекламист – отбросы.

Рекламистов побрить налысо.

Праздничное представление. Красная и белая кавалерия рубит шашками чучела брендов. Из винтовок и пулемётов расстреливает бренды-мишени.

* * *

Манекенщиц вымазать сажей, вывалить в перьях, а потом вернуть на подиум. С телеведущих смыть грим и поставить их перед телекамерами. Певцам отключить фонограмму и отправить их на сцену.

Одежду из бутиков отправить в тюрьмы.

Хьюго Босс – униформа для заключённых.

Казино превратить в колонии. Заключённые могут круглосуточно дёргать за ручки игровых автоматов, но они не имеют право покидать тюрьму. Игра в этом казино идёт на бумажные доллары, напечатанные специальной краской, которая исчезает через несколько часов.

Мерседесы осуждённых отправить вместе с ними в тюрьму и использовать в качестве карцеров. За неподчинение – 10 суток сидения в мерседесе.

Макдональдсы превратить в тюремные столовые – в конце концов, это самая дешёвая и самая низкокачественная пища. И пятнадцать лет они ели только гамбургеры.

Тюрьма для женщин – многоэтажный дом, на первых этажах которого располагается шопинг-центр, а на верхних этажах – камеры для жилья. Заключённые никогда не покидают здание тюрьмы – они работают продавцами в одних магазинах и покупателями – в других. Иногда их этапируют в соседнюю точно такую же тюрьму.

* * *

В обществе и в государстве должна возникнуть система антимакетинга. Не полный запрет и подавление маркетинга, ибо его всё равно не запретишь, а скорее загоишь в подполье. Пусть маркетинг открывает новые потребности и слабости людей, через которые пытается управлять корпо-сатана.

Надо создать систему перехвата этих способов управления, нужно быстро предлагать выполнение функций, которые предлагают брэнды, но на свободной от насилия основе.

III.

Святой фронт и тыл

Во Второй Великой Отечественной войне *задача-максимум* – Святое общество.

Задача, выполнение которой *обязательно* в любых условиях – сохранение сознания, сохранение знаний, человеческой культуры, человеческого мировоззрения.

Хотя кажется, что это произойдёт само собой, оно не произойдёт само собой. Сравните культуру 15 лет назад и сейчас. Загляните на 15 лет вперёд, посмотрите на среднего идиота-потребителя Запада.

Если человеческое сознание сохранится не во всём обществе, то оно должно сохраниться в отдельных общинах, в отдельных людях. Лучше разделить и сохранить часть, чем гибнуть всем вместе. Сохранение сознания важнее власти.

* * *

В открытой политике необходимо образование *Святого фронта* из всех, кто разделяет ценности семьи и государства и противостоит сатанистской религии денег.

Борьба за политическую власть необходима. Необходимо делать всё, что можно для давления на правительство идолопоклонников. Где возможно – отбивать бюджет, останавливать античеловеческие законы. Надо пытаться выиграть выборы в парламент. Надо пытаться победить на выборах в любые местные органы власти.

Но в случае неуспеха на выборах, который почти гарантирован системой выборов, нельзя ждать и терять души.

Полное взятие открытой политической власти в руки нормальных людей в ближайшее время весьма проблематично. Удержание этой власти будет ещё более проблематичным. Орда сделает всё, чтобы уничтожить любое правительство, которое попытается вести независимую политику.

Политические партии, парламент, власть – это фронт. Тыл – это общины. Тыл важнее фронта.

* * *

В мире идолопоклонников людям надо объединяться. Необходимо создание самодостаточных закрытых *общин*, объединённых в сеть.

Издrevле на Руси были станицы и казачьи поселения, которые служили опорными пунктами на пути врагов. Они были хозяйственно самостоятельны и могли быстро перейти к активной обороне. Новые общины должны сочетать сельское хозяйство, промышленность, транспорт, энергетику.

В областях и в сельской местности надо создавать закрытые, защищённые от идолопоклонников районы. Деревня за деревней, город за городом, должны постепенно выдавливать из себя всех поганых, восстанавливать власть святых ценностей. В крупных городах людям с человеческим сознанием надо объединяться между собой.

В каждой общине надо создавать свои отряды милиции, отряды самообороны, очищать города от бандитов. Должны быть города и сёла, полностью закрытые для наркотиков, проституции и педерастов.

Хочешь быть педерастом – уезжай в город педерастов, а ещё лучше – в страну педерастов. В будущем для них надо будет создать отдельные поселения-лепразории. Пусть занимаются там чем хотят, но среди нормальных людей им не место¹.

* * *

Чтобы победить в этой войне, нужен НЭП наоборот. Нужна тактика не обязательно немедленного взятия власти, но постепенно построения государства внутри религии денег. То, что называется РФ, всё меньше походит на *государство*.

Новое христианское государство вырастет из сети общин. Со временем общины станут всё сильнее, система религии денег ввалится в очередной кризис, и государство будет восстановлено по всей России. Органы управления будущим государством вырастут из органов управления общинами.

Христианское государство должно появляться постепенно, создавать свои структуры и механизмы. Как это ни печально, но история повторится. Госаппарат религии денег придёт в такое состояние, что получение власти над ним не только не принесёт пользы, но и потянет назад любое правительство. Этот аппарат придётся просто выкинуть как сборище взяточников и казнокрадов.

Москва *была* столицей нашей Родины. Сегодня её здания и улицы остались там же, и титул у неё сохранился. Но Москва нынешняя – да провались ты сквозь землю и вылези в поганой Америке. Там твоё место.

Из Советов, ставших в 1917 году параллельными старой власти, выросла новая Советская власть, которая не столько свергла старую, сколько стала единственной властью в хаосе. Из христианских общин древнего мира выросли христианские государства¹.

¹ Если же вы хотите, чтобы вашим детям «учителя» и «воспитатели» с трёх лет вбивали в голову, что в жизни надо попробовать половые отношения во всех вариантах, а уже потом решать, что им больше нравится; тогда озаботьтесь свободой слова и «правами» меньшинств.

Духовный мир Советского Союза

Долгое время русское и советское государство, русский и советский духовный мир были одним и тем же, или почти одним и тем же. Сегодня государство на территории России уже не советское, не русское и не христианское. Нельзя более относиться к государству как к безоговорочному защитнику веры и народа. Сегодня надо отделить свою веру и свой духовный мир от государства, надеясь, что со временем они соединятся.

* * *

Сегодня страны небывалой свободные дети стали беспризорниками Советского Союза.

Советский Союз – это ощущение большой дружной доброй умной семьи, это ощущение творения мира по совести, по истине.

Сохранение Советского Союза – это не задача победы на выборах и не задача прихода к власти. Это не задача политической партии. Сохранение духовного мира – это задача церкви. Церковь – это возможность общения людей одной веры, это взаимопомощь, это развитие знаний и культуры.

Необходимо, чтобы желание советских людей объединиться привело к созданию *Церкви Советского Союза*.

* * *

Советский человек – не обязательно коммунист. Церковь Советского Союза – это не партия. У любого советского человека, в *каждом* городе и в *каждом* селении должна быть просто возможность общения с теми, кто разделяет его идеи и ценности.

Церковь Советского Союза ежедневно создаётся теми, кто слушает советские песни и смотрит советские фильмы, кто возрождает советские праздники и традиции, кто в день свадьбы идёт к памятникам войны. Она живёт благодаря тем, кто сохраняет русские и советские музеи и библиотеки.

Церковь Советского Союза должна быть открыта для людей разных профессий и интересов. Церковь Советского Союза могла бы стать защитником и объединителем русских в странах СНГ.

* * *

Советский Союз невозможно выкинуть из истории. Его нельзя считать временным эпизодом в жизни России. В будущем его можно переименовать, но от него нельзя уйти. Советский Союз не был экспериментом или результатом выдуманной теории. Он был закономерным, и, наверное, единственно возможным развитием тысячелетней России.

¹ Советская власть тоже не была свергнута за один день; уголовно-теневые структуры складывались два десятка лет.

Как бы рассуждала нынешняя российская власть, если бы она правила Русью в 1303 году?

Крещение Руси было ошибочным историческим экспериментом, за который мы теперь расплачиваемся. Организация общества в виде орд кочевников доказала своё полное превосходство и победила во всей ойкумене. Нам надо брать пример с наших старших «партнёров» – ордынских ханов и беков, и во всём подражать им. Чтобы обратить всех отсталых русских в современных кочевников.

* * *

Советский Союз – это развитие христианства. Советский Союз, при всей его несовершенности – это высшее, что создала Россия. Советский Союз пока жив. Но не станет Советского Союза, не будет и России.

Святая Русь и Советский Союз

Каким будет выход из поганого общества? Этот тот же процесс, что и процесс освобождения от Ига восемьсот лет тому назад.

В те годы произошло объединение людей вокруг христианских князей, затем объединение князей и земель, из чего выросло единое государство.

Любому обществу нужен *стержень*.

В Советском Союзе стержнем была партия, в России – православная церковь и дворянство¹. Обществу необходимы ум, совесть и горячее сердце. Не важно, как они будут называться.

Нужна опорная организация, которой люди будут доверять, в которой люди будут уверены, что их вклад пойдёт на общее дело, а не в частный карман. Появится такой общий центр доверия – и люди начнут приходить сами.

* * *

Кто может стать стержнем нового общества в России?

Сегодня человеческая часть русского общества разделена – одни видят будущее в Святой Руси, другие – в Советском Союзе.

Но у всех – один высший символ – Бог-Отец как сознание общества. Бог-Отец как Родина. Одни фундаментальные ценности – христианская мораль, крепкая семья, сильное государство. Один общий враг – Антихрист в лице религии денег.

Пусть в России будет две дружественных ветви общества – склонная к сохранению древних традиций Церковь Святой Руси, православная церковь. И более склонная к новому, к изменениям Церковь Советского Союза.

¹ В религии денег стержень – это банковская система. Конечно, это стержень для служения идолу, но для своей цели он работает.

Сегодня у коммунистов есть отличный здравый смысл, но им не хватает духовности. У православия есть огромная духовность, но ему не хватает здравого смысла. Цель – глубокая духовность, подкреплённая здравым смыслом.

Разногласия и противоречия должны остаться в прошлом. Сегодня общий враг и угроза полного уничтожения России слишком опасны и близки, чтобы спорить о событиях многолетней давности. Ни среди священников, ни среди коммунистов сегодня никто не собирается повторять ошибок прошлого.

Цели – общие. Ценности – общие. Не надо искусственно сеять вражду в прошлом.

Святая Русь сильна созданием крепких семей и глубокой веры. Советский Союз силён государственным, хозяйственным и военным строительством. Объединение Святой Руси и Советского Союза – это крепкая семья и великая Родина.

* * *

У Святой Руси и у Советского Союза – три традиционных общих праздника:

- | | | |
|------------|---|---|
| 9 мая | – | День Победы над фашистской Германией. |
| 8 сентября | – | Разгром Орды на Куликовом поле ¹ . |
| 7 ноября | – | Свержение мasonicкого Временного правительства. |

Новый общий праздник:

- | | | |
|------------|---|--|
| 23 августа | – | День падения Западной Римской империи. |
|------------|---|--|

Отметим 23 августа.

* * *

В сегодняшней России Орда уничтожает систему образования, уничтожает историю, уничтожает культуру. Ждать от нынешней власти нечего.

Если удастся через парламент восстановить систему образования во всей России – замечательно. А если нет?

Нужна своя история, своя культура, своя литература. Своя отдельная система воспитания детей и своя отдельная система образования. Нужны свои школы, свои университеты, куда бы шли учиться нормальные дети, и где бы были нормальные преподаватели. Нужна своя пресса, свои праздники, свои традиции, свои собрания, свои фильмы, свои радиостанции, своё телевидение и так далее. В этом ничего нового – только так сумели выжить остатки христианства на Западе.

Необходимо добиться, чтобы доля святой информации, проходящей через сознание каждого человека, была выше, чем доля поганой информации.

¹ К слову, 7 сентября произошло сражение с армиями Наполеона под Бородином.

Говорит радиостанция «Святая Русь». Фильм киностудии «Советский Союз». Журнал «Русская цивилизация». Газета «За Родину».

Сопrotивляйтесь

К какой бы человеческой вере вы не принадлежали, сопротивляйтесь. Сегодня бесполезно укорять вождей. Бесполезно обижаться на государство за то, что оно мало делает.

Эти вожди, это государство – они не заблуждаются. Они прекрасно знают, что и как делают. Они вводят нас в заблуждение о том, что их интересует что-либо помимо собственного частного состояния.

Сегодня Министерство культуры стало Министерством по уничтожению русской культуры. Министерство образования – Министерством по отмене образования. Министерство обороны – Министерством по развалу обороны.

Взывать к их совести? У них нет совести.

Перестать надеяться на кого-либо и думать только о себе? Вы неизбежно начнёте думать об идоле – так для этого всё и делается. В этом и есть расчёт на переподчинение всех власти денег.

* * *

Не надо ожидать, что достаточно избрать хорошего депутата, поставить во главе государства хорошего президента или мудрого священника, принять правильный закон вместо плохого закона, и жизнь наладится.

Идолопоклонников не возьмёшь депутатом или законом. Только когда каждый почувствует, что это постоянная, ежедневная борьба, скрытая и открытая, внешняя и в своей собственной душе, когда начнёт сопротивляться, только тогда начнёт меняться жизнь.

Никто не даст нам избавленья.

* * *

Какими бы не были идеи, их можно победить только идеями. Целью почти любого физического насилия, в конечном счёте, является изменение (или уничтожение) сознания.

Да, насилие допустимо только в ответ на насилие. Но при этом ответная сила всегда должна быть, и должна быть наготове. Есть особи, на которых слова и логика не действуют. На простых язычников можно подействовать уговорами и объяснениями. Сатанисты понимают только силу или угрозу силы.

Тактикой должно стать максимальное давление на сатанистов, по возможности оставление компромисса, но чтобы он вёл к стратегической цели, цели вытеснения религии денег из общества. Но надо быть всегда готовым и к открытому конфликту.

* * *

Православие должно быть с кулаками. За дело Иисуса Христа надо бороться, а не молиться. Хватит быть мучениками. Хватит быть жертвами.

Русскому духу время выходить на тропу войны. Период поражений и глухой обороны закончился. Время наступать.

Нас хотят заставить молиться счётной книге, делать фетиш из денег и товаров, поклоняться брэндам, искать все удовольствия в утробе, плоти и насилии.

Нет, мы не будем смотреть на мир глазами грязного торгаша, глазами иступлённого сатаниста и полового извращенца.

Бей религию денег в рыло.
Спиливай её рога.
Стреноживай её копыта.

* * *

Причины сегодняшнего плачевного состояния России те же, что и причины военных неудач начала войны с Гитлером.

С одной стороны, это отставание в оружии. Тогда это было оружие физического уничтожения, сегодня – оружие поражения сознания. Как тогда, так и сейчас у Запада – особая страсть к созданию оружия геноцида и агрессии. Русские всегда запаздывают с ответным оборонительным оружием.

С другой стороны, поганому нравится убивать. Русскому убивать никогда не хочется. Нормальному человеку тяжело идти на насилие, даже если это ответное насилие. Человек хочет сохранить свой мир чистым.

Поэтому поганый в начале любого боя имеет преимущество – он получает удовольствие от насилия, а его мир и так поганен. Но поганый по сути – трус, при сильном ударе он подчинится.

Человек долго собирается, но когда он начнёт бить, то будет непобедим. Надо вспоминать ненависть, надо заново учиться покаранию.

Я хотел бы стать тигром, чтоб разорвать поганого в клочья.
Я хотел бы стать волком, чтоб перегрызть поганому горло.

Политическая программа

I.

Отделение церкви денег от государства

Программная политическая цель – *отделение церкви денег от государства*, отделение церкви денег от общества, свобода совести.

Не могу смотреть на мир через деньги.

Моей совести противно во всём получать прибыль.

Не могу жить по Каббале.

Не могу искать животных утех и насилия.

* * *

Отделение должно произойти в первую очередь:

а) в управлении государством,

б) в образовании,

в) в культуре.

Это не задача свержения государственной власти. Этой цели можно *легально* добиваться в рамках нынешней «демократии»¹.

Капитализм должен быть признан деструктивной религиозной сектой.

Брэндры корпораций должны быть признаны языческими культурами.

Масонские ложи, каббалисты, сатанисты и подобные им группировки должны быть признаны преступными организациями.

* * *

Является ли целью Святого общества демократия? В рамках христианских ценностей – да. Пусть проходят периодические выборы между представителями Святой Руси и представителями Советского Союза. Пусть у Святого общества будет своя двухпартийная система.

Между христианством и религией денег никакая демократия невозможна. Не может на одних выборах победить Бог, а на других – Дьявол. «Демократии» не будет. Будет власть народа, власть Бога.

¹ Бить масонов масонским оружием.

Немедленные меры по борьбе с насилием

Программа немедленных мер, которых следует добиваться везде, где возможно, от нынешней власти и которые надо полностью осуществить в святом обществе:

- а) восстановление физической безопасности,
- б) восстановление финансовой и товарной независимости,
- в) защита сознания.

* * *

Восстановление *физической* безопасности:

- 1) Немедленное приведение армии в боеспособное состояние.
- 2) Немедленные меры по увеличению рождаемости.
- 3) Борьба на отстрел с преступностью в целом, и с наркотиками в частности.

* * *

Восстановление *товарной* независимости:

- 1) Введение государственной монополии на алкоголь и табак.
- 2) Введение прямого жёсткого регулирования (или прямого управления) на жизнеобеспечивающих предприятиях, а также в нефтяных, газовых, энергетических, транспортных и прочих крупных монополиях.
- 3) Жёсткий контроль внешней торговли.

Дальнейшее восстановление товарной независимости – через планирование и через управление идолом.

Должен быть принят жёсткий государственный план по обеспечению каждого человека жизненно необходимым минимумом. Если надо – распределение продуктов по спискам для пенсионеров и малообеспеченных. В стране не должно быть недоедающих и разутых. Свыше госзаказа возможна определённая свобода¹.

* * *

Восстановление *финансовой* независимости.

Шаг 1. Выведение доллара, евро и иных иностранных валют из обращения:

- а) внутри страны,
- б) между странами-союзниками.

а) Перевод всех наличных долларов и евро на безналичные счета с начислением на них стандартного процента, с полной свободой снятия валюты при выезде за границу (через банкомат в аэропорту или на сухопутном КПП, при возвращении – немедленное зачисление

¹ К слову, именно так провёл реформу Китай, который отпустил не все цены сразу, а только цены на произведенное сверх плана.

наличности обратно¹). Выдача международных дебетово-кредитных карточек с поощрением пользования ими, а не наличностью, за границей.

Полное запрещение хождения наличной валюты внутри страны. Тому, кто поможет выявить наличную инвалюту – зачисление на счёт 50 процентов от изъятого в виде вознаграждения.

На первое время, чтобы люди постепенно привыкли к безналичной системе, можно разрешить анонимные безналичные счета, которые со временем станут именными.

б) Прямые договора с основными международными торговыми партнёрами, а со временем – со всеми, о переходе на учёные расчёты без доллара. При необходимости можно подождать до очередного лопания доллара.

Шаг 2. Пошаговый переход к одному банку:

- 1) перевод всех корсчетов коммерческих банков в иностранной валюте в Госбанк;
- 2) перевод всех расчётных счетов граждан и предприятий в инвалюте в Госбанк;
- 3) перевод всех расчётных счетов граждан и предприятий в рублях в Госбанк;
- 4) перевод всех расчётов в рублях и в валюте в безналичные электронные;
- 5) объединение госбанка с регистром собственности (ценных бумаг, имущества, домов, автомобилей и т.д.);
- 6) хранение полной истории всех транзакций;
- 7) всё имущество, которое *не* будет занесено в регистр к определённой дате, и со стоимостью свыше X тысяч рублей, автоматически становится государственной собственностью.

Не надо национализировать банки. Просто закройте им корсчета в госбанке и переведите в госбанк всех клиентов. Запретите любое хождение инвалюты вне госбанка и оставьте в силе закон о рубле как о единственном платёжном средстве.

Пусть теперь частные банки продолжают работать. Пусть занимаются экспертизами, экономикой, оценками рисков, инвестициями и так далее. Но скорее всего, им не очень понравится превращение в консультационную фирму.

Сразу станет очевидно, что все их «инвестиционные» и «экспертные» умничанья – дутые. Они просто посредники-паразиты, которые берут бесплатно деньги у одних и отдают под высокий процент другим.

Шаг 3. Постепенный переход к Единой системе обмена продуктами труда, как описано выше в этой главе.

* * *

Параллельно необходим постепенный переход от сильнейшей концентрации капитала и частной собственности к равномерно и справедливо распределённым правам распоряжения производством.

¹ При этом для стимулирования сохранения валюты внутри страны – за снятие 3% комиссия, за положение снятого назад – начисление 3% на сумму возвращённого.

Национализация возможна, а иногда и необходима, но она вызовет религиозные протесты. Если у поганого сразу отнять его дражайшую счётную книгу, он не вынесет этого, начнёт давиться за неё. Налоги же на собственность, хотя они и неприятны, не противоречат постулатам религии денег.

Надо создать такую структуру налогообложения собственности, чтобы она резко стимулировала передачу акций в более-менее равномерное распоряжение тем, кто работает на данном предприятии.

Например, если человек владеет небольшой фирмой, на которой он сам и работает, то налога на имущество нет. Если рабочий владеет акциями своего завода и его доля более-менее пропорциональна количеству работающих, то налога нет.

Если человек владеет акциями, но на данном предприятии не работает, то возникает хороший налог с такого владельца, независимо от доходов фирмы.

Если некто сидит в совете директоров предприятия, на котором 10 000 рабочих, и он владеет 50 процентами акций этого предприятия, то есть его доля в акциях в 5 000 раз превышает его вклад в результаты труда, то он должен платить высокий налог со своего «капитала». Чтобы избежать налога, пусть передаёт акции рабочим, и работает так, чтобы те по-прежнему избирали его в совет директоров.

Отношения с предпринимателями

Цель изменений такова, чтобы со сменой власти жизнь среднего сотрудника фирмы, среднего бизнесмена и среднего класса в целом заметно не изменилась.

Сегодня сложилась такая ситуация, что большинство людей не может не заниматься бизнесом, даже если захочет. Для многих частная собственность – единственный способ обеспечить себе нормальное существование.

Те, кто сумел создать себе какой-то средний уровень достатка, не должны заметить смену власти в смысле своего материального положения. Постепенно для них импортные товары будут просто заменены нехудшими товарами местного производства.

Следует стремиться к тому, чтобы все изменения произошли в лучшем случае – вообще где-то в компьютерах и в бумагах, в худшем случае – в жизни особо кровососных монополистов. Материальные изменения в лучшую сторону должны быстро почувствовать те, кто живёт в бедности.

* * *

Вместо революционных действий ради революционных действий надо ориентироваться на революционные результаты.

Конечная цель – полное уничтожение частной собственности и денег, но уничтожение постепенно и уничтожение *в сознании*. Цель – не в том, чтобы отобрать мерседес, не в том, чтобы разбить мерседес. Цель в том, чтобы никто не хотел мерседес.

Лучше использовать особенности религии денег, лучше управлять идолом, чем проливать кровь. Лучше оставить поганому его мерседес, чем из-за этого металлического хлама погибнуть человеку.

В переходный период, как это было в НЭП, можно создавать у поганных видимость увеличения их богатства. Пусть они считают, что владеют чем-то, но реальное распоряжение их «собственностью» должно направляться всеми доступными методами на общие нужды. Всё равно они владеют символами, так пусть владеют нужными обществу символами и используют их так, как нужно обществу.

Если предприниматель – любитель техники и технологии, если он делает всё, чтобы развить её, то зачем отнимать у него собственность – он и так её лучший распорядитель. Если же бизнесмен относится к собственности и к своим работникам как рабовладелец, который просто хочет выжать из них максимум денег и вывезти их в Орду, то вот с такими надо разбираться.

* * *

«Договариваться» с неменяемым бизнесом надо на понятном ему языке. Бизнесмены должны понять – если они доведут людей до состояния зверей, то звери разорвут их и всю их собственность на мелкие кусочки. Они должны осознавать выбор – или большие убытки от саботажа или беспорядков, или прибыль оттого, что рабочие имеют возможность покупать их же продукцию. Надо, чтобы потенциальные затраты бизнеса на безопасность были так велики, что ему было бы дешевле договориться с рабочими. Идолопоклонническая логика приведёт его к компромиссу.

Нам не нужны ваши иномарки, ваши дачи и ваши квартиры. Людей не интересует ваше «положение в обществе», ваша собственность и ваши фирмы. Никому не нужно насилие.

Людям нужна возможность самим нормально работать и нормально жить, растить детей. Если вы дадите людям эту возможность, то и им будет хорошо, и у ваших фирм увеличатся обороты, прибыли и стоимость их акций.

Если вы не дадите людям возможности жить, если вы будете спускать все деньги за границей, держать их в долларовых бумажках или в иностранной недвижимости, то вы в очередной раз доведёте голодную и замёрзшую массу до бунта. И тогда сожгут ваши дачи, разобьют вдребезги ваши иномарки, а все ваши фирмы будут стоить меньше, чем такси до Шереметьево.

Нефтепроводы и газопроводы в России слишком длинные, чтобы их было легко охранять. Начнётся бунт, перестанет течь нефть в Орду, иссякнут западные подачки. В Москве начнут есть тощих кошек и собак и охотиться на разжиревших бизнесменов.

* * *

Кроме того, внешние военные опасности, грозящие России, не зависят от «классовой» принадлежности отдельного гражданина, не зависят от мировоззрения и ценностей. Всем, кто собирается жить в России, нужна сильная национальная армия и крепкая оборона. Всем нужна защита русской земли.

Когда придёт китайский или иной азиатский клан, любой бизнесмен сможет распрощаться со своей собственностью. Если она не будет конфискована или разрушена, то китайцы найдут способ разорить его, или помогут иными способами расстаться с интересующими их источниками сырья или рынками.

Отношения с Соединёнными Корпорациями

В отношениях с Соединёнными Корпорациями Америки и с остальной Ордой надо в первую очередь понимать их психологию

В экономике, как мы уже отмечали, это психологию профессионального игрока в карты, в покер, профессионального шулера, который привык постоянно блефовать и держать в рукаве вторую, бесконечную колоду. Их цель – затянуть в игру по своим правилам, а дальше профессиональный шулерский успех неизбежен. Единственная защита против шулера – не садится играть с шулером.

В финансах основное превосходство Орды – в имидже. Перестаньте в них верить, и их финансовая власть исчезнет сама по себе.

В военной области это психология уличного подонка, который любит грабить и насиловать, и постоянно ищет себе жертвы, желательно послабее. Желание жертвы покориться и не сопротивляться только подстегнёт его. Наоборот, демонстрация силы сеет внутри Орды животный страх, хотя внешне поганые продолжают блефовать.

Линия поведения проста – закрываться и вести активную разведку против их оружия. Оружие нападения Россию и Советский Союз никогда не интересовало и не интересуется. Для обороны можно покупать военные секреты корпораций. Желающие продать среди поганых будут всегда, и чем дальше разлагается поганое общество, тем таких будет больше.

* * *

Наш противник – не Соединённые Штаты Америки как государство. Не американские политики, не американские военные и не американские государственные служащие, и тем более не жители этой территории. Наш противник – не Великобритания и не английская королева. Наш противник не государство Израиль.

Наш противник – тоталитарная античеловеческая религия денег, жрецы корпораций и служители поганых культов.

И надо чётко осознавать, что у «элиты» Соединённых Корпораций, на какой бы территории они не находились, осталось только одна цель – получать удовольствие от бесконечного насилия. Они будут надевать умильные маски демократии и благотворительности, но внутри их живёт абсолютное зло.

* * *

В длительных войнах, будь то горячие или холодные, войны оружия или сознания, становится сложно определить, какая сторона – источник зла и агрессии, а какая принимает жёсткие, но необходимые защитные меры.

Чтобы остановить вражду, одна из сторон должна сделать первый шаг к миру. В конце Холодной войны Советский Союз не просто сделал шаг к миру. Он остановил ту войну и безумную гонку ядерных вооружений. Он снял латы и отказался дальше воевать.

Но, к сожалению, для мира надо, чтобы обе стороны хотели его. Шаг к миру России длится уже 18 лет. И совершенно очевидно, что вторая сторона не только не собирается жить в мире, но она собирается окончательно уничтожить своего наивного противника. Соединённые Корпорации Америки продолжают делать новое ядерное оружие.

Даже сегодня, в ситуации, когда у Соединённых Корпораций есть абсолютное господство над миром, в ситуации, когда им никто не угрожает и не сможет угрожать в течение многих десятилетий, они, не задумываясь, идут на агрессию и насилие просто потому, что таково их желание.

Войной в Югославии, войной в Ираке, предстоящими войнами с другими слабыми странами, Соединённые Корпорации не просто показали, что они – источники абсолютного зла и насилия в нынешнем мире. Они покончили с любыми сомнениями в причинах предыдущих мировых войн. Они собственноручно расписались в том, что именно они были Злом в Холодной войне, и что всё, что делал Советский Союз – было абсолютно правильной и сугубо оборонительной, ответной реакцией.

* * *

Сравните «ужасы» средневековья и гуманизм цивилизованных стран с рыночной экономикой.

Королева Мария Тюдор, которая в XVI веке пыталась остановить религию денег в Англии, получила за это прозвище «Кровавая Мэри». За все годы её правления было казнено и сожжено... триста вероотступников, почти все из разложившейся верхушки, которая рвалась к тому, чтобы продать веру.

Сегодня тысячи людей убиваются одним бомбовым ударом просто за отказ немедленно принять «демократию» и «свободу» религии денег.

2017 год

Тридцатилетняя Вторая Великая Отечественная война закончится в 2017 году, независимо от того, кто победит в этой войне. В России пройдёт полный цикл смены общественного сознания. Станет ясно, удалось ли сохраниться человеческому сознанию.

2017 год будет временем сильного мирового кризиса из-за одновременного выхода на пенсию половины населения Орды. Это время будет весьма благоприятным для того, чтобы вернуть независимость России – если, конечно, для этого будут сделаны шаги уже сейчас.

* * *

К этому году уже не будет ни Чейни, ни Бжезинского, ни Клинтона. Покровительствовать мародёрам в России будет некому. Поколение наркоманов и педерастов, которое придёт к рулю Соединённых Корпораций, будет по горло занято толпами своего резко одряхлевшего и разлагающегося от рака и генных болезней населения. Скорее всего, многие из них будут брошены умирать, и их не спасёт никакой идол.

К 2017 году в Соединённых Корпорациях подрастёт поколение детей, которых сегодня продают за деньги и воспитывают в «семьях» педерастов. Наука окончательно превратится в средство изодрённого насилия над людьми. Школы окончательно станут зонами программирования рабов брэндов и разрушения остатков того, что связывает семьи. Врачи станут мясниками, которые ковыряются в младенцах и эмбрионах, чтобы обеспечить поставки свежей крови и свежих органов в бутики для разлагающихся трупов, сидящих во главе корпораций. Президентом Америки станет Калигула.

Система метрополий и колоний, система разделения мира приведёт к результатам, которые не совсем были в планах разделителей. В связи с полным отказом собственного населения рожать детей, и в связи с необходимостью слуг для стариков, Франция будет говорить по-арабски, Германия – по-турецки, Америка – по-испански, а Канада – по-китайски. Грядёт новое великое переселение народов.

* * *

С чисто технической точки зрения Орда уже сейчас имеет очень малый запас надёжности. К 2017 году положение только ухудшится. Уже сейчас:

а) Очень редко товары потребляются там, где они производятся. Обычны перевозки за тысячи километров и через океан.

б) Из-за высокой специализации и разделения мира, экономика почти всех стран и регионов совершенно нежизнеспособна без непрерывных внешних поставок. Это включает поставки еды и минимально необходимых для жизни товаров.

в) Из-за максимизации прибыли складские запасы всё время стремятся к нулю¹. Продовольствия обычно хранится на 2-3 месяца, промышленное производство работает по системе «just-in-time», то есть с колёс на конвейер.

Когда из-за психоза после терактов 9-11 всего на несколько дней остановились железнодорожные перевозки, сразу встали многие крупные производства.

Высокая концентрация производств делает всю систему крайне уязвимой в случае чрезвычайных ситуаций. Высокая централизация переработки продовольствия делает возможным мгновенное и массовое распространение болезней.

г) Из-за искусственной специализации система управления экономикой слишком сложна и полностью зависит от компьютеров. Люди не смогут вручную запустить работу, если произойдёт сбой в компьютерах.

Без компьютеров мгновенно парализуются все денежные расчёты, а вместе с ними мгновенно встанет и вся экономика. Поскольку без денег невозможно никакое взаимодействие людей, поскольку их прямые связи давно умерли везде, кроме маленьких

¹ Как мы отмечали, поскольку в основе экономики лежит модель перепродажи, то чем быстрее перепродал – тем прибыльнее.

городов, то сбой в финансовых компьютерах продолжительностью более нескольких дней приведёт к полному параличу системы и к массовым грабежам.

д) Сознание ордынцев также очень узко специализировано и кренизировано. Они не в состоянии думать за рамками запрограммированного для них набора функций. В случае сбоя управления в целом, они в массе своей будут совершенно беспомощны.

Большинство из них работает в сервисе или в обслуживании культов. Эти «профессии» не имеют почти никакой практической ценности вне общества извращённого изобилия.

е) Большинство ордынцев полностью потеряло навыки самообеспечения. Они не умеют не только вырастить себе еду, но, как правило, даже приготовить её. Если из супермаркетов и их дешёвых закусовых исчезнут продукты, они за пару дней умрут с голода.

Орда – это словно миллиард хозяев, которые настолько привыкли, что их полностью обслуживают слуги (обслуживают опосредованно, через товары, сами оставаясь за границей), что даже не осознают этого. Если слуг не станет, хозяева сами не смогут сделать ничего.

ж) В сознании ордынцев накоплен огромный заряд насилия. Если погаснет свет или ослабнет полиция, они немедленно начнут истреблять друг друга.

Достаточно будет большого наводнения, землетрясения, крупной аварии, сбоя в компьютерах, хорошей хакерской атаки, сильной биржевой паники, а тем более войны, чтобы вызвать коллапс всей системы. Если начнётся крах, то он мгновенно захватит всё общество, ибо каждый будет наперегонки перегрызать горло соседу.

* * *

Но если *сейчас* ничего не делать, то подобные проблемы в 2017 году, а то и раньше, ожидают и Россию. И в России будет кризис выхода на пенсию. И в России будет время техногенных катастроф.

В результате очередного кризиса толпы возьмут штурмом Москву. И загорятся синим пламенем банки, и будут разбиты в дребезги витрины модных магазинов, и расколотят в лом шикарные автомобили. И как полыхали помещичьи усадьбы, так запольхают хоромы нынешние.

Хочешь, чтобы всё, к чему ты прикасался, превращалось в золото? У тебя будет золото. Хочешь нефти? У тебя будет столько нефти, что ты не выплывешь из неё. Спрятался на даче за высоким забором с охраной и колючей проволокой? Перебьёт ли этот высокий забор миномёт из соседнего леса?

Как и в 1917 году, в такой момент не надо будет завоёвывать власть. Просто должна быть наготове организованная сила, которая подберёт власть и наведёт порядок. И если это не будет русская сила, это будет чужеземная власть.

Ситуацию на Западе сегодня уже не переломить. Ордынцы больше не хотят иметь детей. А если и хотят, то уже не могут – они забыли, что такое нормальные семейные отношения. Всего за два поколения они разучились жить как люди. Если на Западе ввести высокие пособия на детей, то они могут начать рожать – ради денег. Но никто не станет воспитывать, и не сможет воспитывать этих детей. Они обречены стать просто мясом для брэндов.

В России люди пока и хотят иметь детей, и ещё могут создать семьи. Хватит жить ради сатанистских бумажек.

* * *

Может произойти так, что Соединённые Корпорации переживут кризис 2017 года. Что же, тогда разложение этой цивилизации затянется ещё на одно поколение, до 2050-2060 годов.

Соединённые Корпорации Америки – это курултай на час, это безумный и безудержный шабаш. Соединённые Корпорации Европы, умудрённые своим прошлым опытом, более осторожны и стремятся к длительному, возобновляемому рабству («sustainable» slavery).

Но поганому обществу не жить, оно разлагается изнутри, причём целиком. Парадокс в том, что чем больше оно тянет крови из колоний, тем меньше усилий требуется от него, тем быстрее оно дегенерирует. В ближайшие 15-30 лет надо выжить, сохранить своё сознание, и быть готовыми к этим кризисам. И надо не допустить, чтобы англоговорящий пахан сменился узкоглазым.

* * *

Представления марксизма об общем и окончательном кризисе капитализма¹ были правильными, за исключением двух моментов:

1) Появление социализма не столько усугубило этот кризис, сколько протолкнуло религию денег к переходу в её новую форму, к идеалистическому обществу и насилию сознания. Социализм стал сильным конкурентом религии денег, а она отчаянно нуждается в конкуренции для развития. Если нет конкуренции (на уровне религий), то капитализм немедленно саморазлагается подобно Древнему Риму и любой другой форме рабовладельческого общества.

2) После капитализма автоматически отнюдь не следует социализм или иная более справедливая система. За ним может последовать новый вариант христианства, но его вырождение в сатанизм может довести цивилизацию и до полного уничтожения – как уничтожения сознания, так физического ядерного или техногенного самоубийства.

II.

Смерть брэндам религии денег

Можно смириться с отсутствием хорошей одежды и мебели. Можно вытерпеть даже жизнь впроголодь, но смерть сознания – это конец всего. При всей бедности «демократической» России, люди сейчас живут не беднее, чем жили во время Гражданской или Великой Отечественной войны. Но в те годы у них была воля к жизни, к лучшему, воля к будущему. Сегодня воли нет.

¹ Как и представления христианства об Апокалипсисе.

Недоступно образование? Но сейчас же не 1913 год, все люди грамотны¹, библиотеки полны книг и совершенно бесплатны. Вместо того чтобы смотреть ящик, можно получить любое самообразование. Не хватает на еду? Земля доступна всем, она пока не принадлежит никаким помещикам или мандаринам. Пока. Если подростки находят деньги на пиво, сигареты и наркотики, но не на образование, значит, это проблема сознания, а не бедности.

При всех материальных сложностях в России, главная проблема – проблема сознания.

Проблема России в том, что она уже 30-40 лет пытается для своих духовных, нематериальных проблем, найти исключительно материальные решения.

В первую очередь надо *освободить рабов сознания*. Любые экономические и материальные преобразования станут просто гонкой за брэндами, если не *убить брэнды*.

Надо убить не только брэнды конкретных корпораций, но и брэнды, как точки контроля сознания, религии денег в целом – сами понятия частной собственности, неравенства, денег, прибыли, счётной книги и так далее.

* * *

Выше мы говорили о пяти шагах, чтобы избавить своё личное сознание от идола. Нужны и организационные меры по восстановлению сознания общества в целом, которое сползает в мир Антихриста.

Первый шаг. Создание сети «святых изданий». Издания должны давать полноценную информацию о мире и сделать ненужными регулярное чтение поганой прессы.

Следует ввести символ, который будет стоять на всех изданиях, придерживающихся святых принципов. Например, «Издание Святой Руси».

Надо освящать не мощи, а мысли.

* * *

Второй шаг. Печатание предупреждений на обложках поганых изданий, как сейчас на сигаретах. Контр-реклама брэндов.

¹ В 1917 году шесть из десяти жителей России были безграмотны.

Предупреждение.

Чтение этого издания приводит к проституции и общему слабоумию.



Предупреждение.

Это издание проповедует сатанинский взгляд на мир.



Предупреждение.

Это издание проповедует фетиш машин и отравление человека.



* * *

Не надо запрещать Макдональдс. Надо напротив входа в Макдональдс поместить щит.

Весело и вкусно – Макдональдс®.

Весело:

- Мы поставили своё *клеймо* в сознание каждого. 19 из 20 американских школьников знают клоуна Макдональдса. Жёлтые буквы М в виде арки узнаёт больше американцев, чем христианский крест.
- Каждый конвейер на американских *скотобойнях*, которые поставляют нам мясо, работает со скоростью 6 животных в минуту. Из-за этой скорости ежегодно получает травмы каждый третий рабочий скотобоец; половина из них – женщины.
- Забивание коров происходит вручную, ударом ножа по сонной артерии. Рабочий скотобойни обязан забивать корову каждые *10 секунд* в течение всего рабочего дня.
- В «ресторанах» мы используем труд *подростков*, потому что им можно платить самую низкую зарплату.

Вкусно:

- Три четверти американских коров и свиней регулярно ели перемолотые останки *дохлых кошек* и *собак*, которых закупали в приютах для бездомных животных¹.
- Сегодня американские коровы регулярно едят *дохлых свиней*, *дохлых лошадей* и *дохлых кур*². Цыплятам скармливают останки дохлых коров.
- Четверть мяса в гамбургерах – от *старых*, истощившихся и заболевших дойных коров. Многие из них даже не могут сами дойти до скотобойни. В каждом гамбургере перемешивается мясо от десятков и сотен разных коров, чтобы у всех наших гамбургеров был одинаковый вкус и цвет.
- Как мы отбиваем *трупный запах* у дохлых кошек и собак? Наши химики специально создают вкусы жаренного на углях мяса, копчёного сыра и хрустящего бекона. Мы можем добавить эти запахи и вкусы к чему угодно.
- Вкус нашему «клубничному» молочному коктейлю придаёт комбинация примерно 50 искусственных *химических соединений*.
Попробуйте нашу смесь бензил-ацетата, гидроксифенил-2-бутанона и бутириковой кислоты!

Макдональдс желает вам Приятного аппетита!

¹ Кормить скот останками кошек и собак перестали в 1997 году, после вспышки коровьего бешенства.

² Притом, что корова была создана природой как сугубо травоядное животное.

В Макдональдсе вы можете выиграть поездку в Диснейленд!

К дополнению к любимыми всеми котсбургеру, пёсбургеру и коньсбургеру,
совместно с Микки Маусом мы предлагаем фирменный
крысбургер¹.

Поможем Макдональдсу увеличить распознавание его брэнда среди самых маленьких:

Кошка сдохла, хвост облез, кто ходит в Макдональдс, тот и ест.

Система свободного предпринимательства по Адаму Смиту:

Корова ест дохлую кошку.

Американец ест дохлую корову.

Корпорация-владелец дохлой коровы ест мозги детей американца.

* * *

Третий шаг – частичная цензура поганых изданий и полная цензура ТВ.

Полный запрет скрытой и открытой рекламы по телевидению. Ограничения на рекламу в печати. Запрет на продажу всех поганых изданий в розницу, чтобы они не попадались на глаза (возможно распространение по подписке). Полный запрет рекламных счетов на улицах.

¹ Все приведённые факты о Макдональдсе взяты из книги Eric Schlosser «Fast Food Nation», Houghton Mifflin, 2001. Вы можете быть уверены в их достоверности, ибо иначе Макдональдс засудил бы автора.

Полный запрет рекламы, нацеленной на детей до 21 года. Полный запрет использования брендов в одежде, на упаковке еды и в других товарах для детей и подростков.

Запрет на связывание в рекламе товаров с изображениями животных, людей и природы. Запрет на использование более одного цвета в рекламе. Запрет на использование в рекламе любых изображений – только текста. Реклама должна быть функциональной информацией о товаре, а не возбудителем желаний.

На упаковке любого товара разрешить использование только неотретушированной фотографии содержимого упаковки и текст с ограниченным количеством цветов.

Подход к контролю рекламы – как подход к контролю оружия. В частные руки можно отдать охотничье ружьё или спортивный пистолет, но нельзя – танк, а тем более оружие массового поражения.

Реклама – это новая нейтронная бомба – оболочка тела сохраняется, но сознание выжигается полностью.

Уже сейчас при ретрансляции каганатского телевидения в регионах – заменять всю рекламу нейтральными картинками, например, видом рыбок в аквариуме. Технически несложно и задерживать трансляцию на 10-15 минут, чтобы на ходу вырезать рекламу и показывать фильмы и передачи без перерывов. Вырезанную рекламу можно показывать одним блоком ночью после окончания передач, чтобы реклама не была запретным плодом.

* * *

Четвёртый шаг. Постепенное выдавливание поганых изданий, сведение их до минимума.

Цель всех этих мер – убить желание владеть брендами, тянуться к деньгам и предаваться животным наслаждениям. Всё это должно вызывать отвращение. Надо именно не заставить, не запретить, не спрятать, но убрать желание. Надо обучить каждого школьника приёмам индивидуальной защиты сознания.

Чем заменить бренды? Вместо поганых брендов – не пропаганда и идеология, но система формирования человеческих желаний. Должны быть заново сформированы желания крепкой семьи, дружного общества, любви к природе, духовного развития, творчества и так далее. Это то, чем и занималась веками христианская церковь и русская и советская культура.

Нужна христианская культурная контрреформация. Свои кино, телевидение, литература и обязательно – общие праздники, создание общей радости.

Даже если небольшую часть сознания людей освободить из тюрьмы телевидения, от потребления готовых образов и направить на творчество, можно победить все поганые культуры.

* * *

При этом вводить полную цензуру не надо. Сатану надо загнать в клетку с надписью «Сатана», придушить и связать, но выставить на всеобщее обозрение для наблюдения за ним и для назидания.

Если его закупорить в бутылку и выбросить, то рано или поздно кто-нибудь найдёт её и выпустит Сатану, как это сделали в 1986-87 годах. Засидевшийся, неизвестный и видоизменившийся сатана будет гораздо опаснее, чем его лабораторный штамм. В следующий раз может не оказаться запаса в 30 лет для выработки заново иммунитета.

Смерть брэндам. Не сотвори кумира себе.

Пять шагов – начни сегодня

Пять шагов:

- 1) Перестаньте думать как рабы. Перестаньте унижаться.
Корпорации и корпоративные государства – это мусор, завёрнутый в блестящую упаковку. Они способны только на обман и насилие. Не поклоняйтесь им. Презирайте их и уничтожайте их власть.
- 2) Выключите телевизор – перестаньте ежедневно ходить в синагогу.
- 3) Очистите душу от чужих ценностей, убейте брэнды.
- 4) Общайтесь со своими и объединяйтесь со своими.
- 5) Противьтесь поганой власти, власти товаров и денег.

Хватит разбойников почётом окружать, сажая их высоко на скамьи сенаторов.

* * *

В этой войне ты никому ничего не должен. Сегодня нет партии или церкви, которые бы заставляли что-то делать. Сегодня бесполезно пенять на власти, что всё разваливается. Бесполезно вздыхать, что становится хуже.

Хочешь жить как животное с заданными рабовладельцем сознания желаниями – живи. Хочешь быстро или медленно умереть – твоё право. Хочешь быть человеком – сражайся. Это личный выбор.

В наши дни Зло настолько велико, что для того, чтобы его увидеть, надо довольно далеко отойти назад. Но как только мы его увидели, уже сложно промахнуться.

* * *

Помните, деньги – это религия, они существуют только в нашем сознании. Люди могут всё, надо только захотеть всем вместе.

Есть народы, которые считают себя избранными богом. Русский народ не избран богом.

Русский народ – это народ-Бог.

Во имя

Нет – физическому насилию.
Нет – химическому и математическому насилию.
Нет – техническому и каббалистическому насилию.
Нет – историческому насилию.

Цифры – опиум для народа.

Долой религиозные предрассудки. Долой материалистические предрассудки.

* * *

Нет рабству сознания. Мы не рабы.
Я не раб брендов. Я не раб товаров. Я не раб денег.
Рабом корпораций не буду.
Смерть брендам – людоедам сознания.

* * *

Несовершенные люди лучше совершенных картинок.
Нет – совершенству. Да – радости.
Нет – современности. Да – вечности.
За вечные ценности. Долой чужие мечты.

* * *

Свободу заключённым товарно-денежных застенков.
Нет – росту экономики. Да – нормальной жизни.
Нет – новым товарам. Да – новым ценностям.
Нет – валютным резервам. Да – детям.
Нет – прогрессу. Да – равновесию.

* * *

Нет – демократии. Да – власти народа.
Нет – гражданскому обществу. Да – Святому обществу.
Нет – правовому государству. Да – государству правды и совести. Да – духу закона,
да – закону духа.

Да – культу Личности. Нет – культу денег.

* * *

Нет – правам человека. Да – правам семьи.
Нет – развитию личности. Да – развитию семьи.
Нет – свободе слова. Да – морали и нравственности.
Нет – свободе слова. Да – свободе совести.

* * *

Нет – объективности. Да – истине.
Нет – либерализму. Да – христианскому миру.
Да – Святой Руси. Нет – языческому Западу.

За Святую Русь. За Святой Советский Союз.

* * *

Телевидение должно показывать мира глазами Христа, а не глазами Дьявола.

Свободу рабам телеэкрана.
Нет телевизионным пыткам сознания.
Руки прочь от русской души.

Долой телевидение раввинов.
Долой телевидение палачей сознания.
За ассенизацию телевидения.

* * *

За отделение церкви денег от государства.
Долой иго идолопоклонников.
Долой секту свободного рынка.
Долой религию денег. Изыди, сила нечистая.

* * *

Во имя Отца и Сына. Во имя отцов и сыновей, во имя матерей и дочерей. Во имя павших, живущих и будущих. За Святую Русь, за Святое общество, за государство Русского духа, за Армию русского духа. Поганые не пройдут.

За крепкую семью и великую Родину.

ПРИЛОЖЕНИЕ А.

ДЖ.В.СМИТ. О ПРИЧИНАХ ЭКОНОМИЧЕСКОГО НЕРАВЕНСТВА СТРАН.

Сокращённый перевод выполнен по изданию:
J.W. Smith. WHY? A Deeper History Behind the September 11th Terrorist Attack on America
1stBooks Library, Bloomington, Indiana, 2002, ISBN: 0-7596-9857-0

Полный текст этой книги и другие работы автора на английском языке доступны по адресу: www.ied.info

От переводчика

В работе американского профессора политэкономии Дж.В.Смита обсуждаются три основные идеи:

1. При свободной торговле между странами возникает экспоненциальная разница в накоплении капитала из-за неравной оплаты труда. Это изначально даёт огромное преимущество западным странам, которое непреодолимо в рамках свободной торговли.
2. Истоки этого «грабежа торговлей» восходят к средним векам, и их суть мало изменилась в настоящее время.
3. Свободная торговля по Адаму Смиту – это лживая сказка, специально разработанная Британией для колоний. Только страны, использовавшие жёсткую протекционистскую политику, смогли обеспечить себе нормальное экономическое развитие и реальную независимость.

Экспоненциальная разница в накоплении капитала при «свободной торговле»

Неолиберальные экономические формулы доказывают, что свободный и саморегулирующийся рынок автоматически распределяет произведённые блага наиболее справедливым образом. Неолибералы убеждают, что свободный рынок постепенно стирает разницу между богатыми и бедными, если бедный прилагает для этого достаточно усилий.

Давайте проведём простые расчёты, исходя из того, что между бедными и богатыми странами изначально существует разница в средней оплате труда. При прямой торговле между этими странами из-за этой разницы в оплате труда возникает разница в накоплении материальных ценностей. Мы увидим, что разница в накоплении капитала выражается даже не линейной, а *экспоненциальной* (т.е. квадратичной) зависимостью.

Вначале рассмотрим, сколько часов надо трудиться рабочему в бедной стране, чтобы купить одну единицу товара, произведённого в богатой стране. А затем посмотрим, сколько единиц товара, произведённых бедным, сможет купить рабочий из богатой страны, если он будет работать такое же количество часов, как и бедный.

Разница в накоплении капитала увеличивается или уменьшается в экспоненциальной зависимости от разницы в оплате за одинаково производительный труд¹. Пусть рабочий в низкооплачиваемой стране третьего мира производит одну единицу товара в час и получает 1 доллар в час. Работающий с точно такой же производительностью труда рабочий в западной стране тоже производит одну единицу другого товара в час, но получает 10 долларов в час. Оба рабочих нуждаются в товарах, произведённых в другой стране. Примем цены производимых ими товаров равными 1 и 10 долларов соответственно. Для упрощения мы включаем в цену товара только стоимость труда и откидываем стоимость вложенного капитала, которая всё равно уходит в западную страну и только увеличивает неравенство. Мы видим, что бедный рабочий должен трудиться 10 часов, чтобы заработать 10 долларов и купить одну единицу товара, произведённого западным рабочим. Но за те же 10 часов своей работы западный рабочий получит 100 долларов и сможет купить уже 100 единиц товара, произведённых бедным рабочим.² Таким образом, хотя в усреднённом рынке, где присутствует множество производителей (смесь высоко- и низкооплачиваемого труда), при 10-кратной разнице в зарплате существует только 10-кратная разница в покупательной силе, но *при прямой торговле между высоко- и низкооплачиваемыми производителями – или странами – существует 100-кратная разница в покупательной силе и накоплении капитала.*

Разницу в накоплении материальных богатств высокооплачиваемой нации по сравнению с низкооплачиваемой можно выразить формулой $A = (W_r/W_p)^2$, где W_r – зарплата в час в богатой стране [10 долларов в час], W_p – зарплата в час в бедной стране [1 доллар в час], A – преимущество в накоплении капитала [в данном примере – 100].

В прямом обмене или в торговле между странами или людьми³ накопление капитала мгновенно растёт по мере увеличения разницы в оплате за одинаково производительный труд. Если разница в оплате – в 5 раз, то разница в накоплении – в 25 раз, при разнице в оплате в 10 – 100, 20 – 400, 40 – 1600. При разнице в 60 раз, которая существовала между победившей в холодной войне Америкой и проигравшей Россией – 14 долларов в час против 23 центов в час⁴, разница в накоплении капитала возрастает до 3600 раз. И когда разница в

¹ Прим. переводчика – в денежном выражении производительность труда в третьих странах, конечно, ниже, чем в западных. Но она ниже именно из-за того, что существует огромная разница в зарплате. Среднюю производительность, выраженную в количестве произведённых товаров за единицу времени можно считать примерно одинаковой. Например, рабочий на конвейере в Корее работает с той же или даже с большей интенсивностью, чем такой же рабочий в Германии, хотя у них разная зарплата.

² Прим. переводчика – выход из этого замкнутого круга в реальной жизни происходит за счёт того, что товары для одного западного потребителя производят десять рабочих в третьем мире; продолжительность рабочего дня в бедных странах значительно выше; немалая часть жителей западных стран или не работает вообще, или работает меньше, или ничего не производит на экспорт, хотя активно потребляет ввозимое (например, занятые в огромной розничной торговле, маркетинге, финансах, спорте, развлечениях, транспорте, госслужащие и т.д.).

³ Прим. переводчика – эта формула справедлива и в отношении людей, живущих в одной стране. Например, рабочего, получающего 10 долларов в час, и юриста, получающего 250 долларов в час; или жителя Москвы и жителя обычного российского города, зарплата которых оличается в 5-10 раз.

⁴ Прим. переводчика – приведены данные первых лет после 1991 года. Средняя зарплата в России год от года сильно колеблется. По состоянию на весну 2002 года официальная средняя зарплата в России была 4172 рубля или около 0.75 доллара в час, в США – около 17 долларов в час, в Германии около 15 долларов в час для территории бывшей ФРГ и около 10 для бывшей ГДР. За это время курс немецкой марки/ евро снизился с 1.4 до 2.2 за доллар, что объясняет изменение соотношения средней зарлаты в ФРГ и в США.

оплате труда – 100, как это было между победившей Германией и поверженной Россией, то разница в накоплении капитала составит 10 000 раз. Начните торговлю между этими двумя неравно оплачиваемыми странами. Заберите себе всю прибавочную стоимость, недоплачивая слабой стране в твёрдой валюте; или оплачивая ей в мягкой валюте, но требуя оплату за свои товары в твёрдой валюте. Капитализируйте прибыль 10-20 раз, и вы получите накопленный капитал через капитализированную стоимость. [1]

Любое материальное богатство начинается с природных ресурсов, большинство этих ресурсов находится в слабом, обнищавшем мире. И это богатство перевозится в мощные центры имперского капитала через неравную оплату за равный труд согласно приведённой выше формуле. В нашей книге [1] на основе документов показано, что в развивающихся странах уровень оплаты труда составляет примерно 20% от уровня развитых стран за труд одинаковой производительности. После кризисов национальных валют он падает до 10%.

Неравная оплата за равный труд возникает через несправедливо высокие обменные курсы твёрдых валют. Используя их, Европе удаётся потреблять примерно в 14 раз больше природных ресурсов, чем находится в рамках её границ. Если бы соотношение стоимости валют отражало бы стоимость затраченного труда, то преимущества Запада в накоплении капитала исчезли бы. Дефициты в торговле стран третьего мира стали бы огромными плюсами, и мировые ресурсы и произведённое на их основе материальное богатство делились бы более справедливо.

История возникновения «грабежа торговлей»

В своей классической работе Анри Пиренн (Henri Pirenne), Эли Ф. Гекшер (Eli F. Heckscher) и Иммануэль Валерштейн (Immanuel Wallerstein) описывают «возникновение современной рыночной экономики через монополизацию орудий производства и пред-меркантилистскую торговлю, навязываемую и контролируруемую через насилие»:

До XV века и на протяжении его, города были исключительными центрами торговли и промышленности; никакой торговле и промышленности не разрешалось выходить за пределы городов... Борьба с сельской торговлей и сельскими ремесленниками продолжалась в течение семи-восьми веков... Её жестокость увеличивалась по мере роста «демократического правительства»... На протяжении всего XIV века города регулярно совершали вооружённые набеги на соседние деревни, во время которых они разбивали или забирали ткацкие станки и сукновальные чаны. [2] Общей проблемой городов было удержание под своим контролем рынков. То есть уменьшение стоимости товаров, которые города получали из деревни и максимальное уменьшение роли торговцев из чужих земель. Использовались две тактики. Во-первых, города пытались получить не только право облагать налогом, но и право регулировать торговлю на рынке (кто может торговать, где, какие товары могут продаваться). Кроме того, города пытались ограничить возможности жителей деревень торговать везде, кроме самого города. Со временем, эти различные механизмы изменили условия торговли в пользу жителей города, то есть в пользу городских коммерческих классов и как в ущерб землевладельцам, так и в ущерб крестьянам. [3]

Имея примитивный промышленный капитал – ткацкие станки, сукновальные чаны, инструменты для обработки кожи, кузницы, и т.д. – города могли производить с небольшими затратами и продавать товары деревенским жителям в обмен на шерсть, еду, лесоматериалы, и т.д. Но деревне не понадобилось много времени, чтобы скопировать эти простые технологии и начать производство собственной ткани, кожи и металлических товаров.

Деревня, которая обладала бы как сырьём, так и технологиями, имела бы сравнительное преимущество перед городом. Оно привело бы к обнищанию любого города, который производил товары. Поэтому с помощью превосходящей военной силы это сравнительное преимущество деревень уничтожалось, и им навязывалась зависимость от городов. Через монополизацию военной силой процесса производства материальных благ, города узурпировали права как на натуральное богатство деревень, так и на материальные блага, произведённые с помощью техники. Таким образом было положено мрачное начало долгой истории, в течение которой обладающие властью хитрые люди постоянно перекраивают права собственности, чтобы перевести к себе всё богатство, производимое на этой собственности или с её помощью.

Власть имущие сталкиваются с похожей проблемой и сегодня. Чтобы удерживать свою власть и богатство, высокий материальный уровень жизни своих граждан, сильные страны создают неравные условия в мировой торговле, прибирая к рукам богатство слабых стран. Поскольку демократическими лидерами становятся те, кто защищают и увеличивают благосостояние своих последователей, то любое реальное экономическое предложение, направленное на улучшение доли обделённых стран, немедленно будет рассматриваться всеми имперскими центрами капитала как собственный прямой убыток.

Таким образом, очень редко западные лидеры предлагают экономические меры, которые бы действительно помогли периферийным странам. Реальность требует от них заботиться о собственном благе. В то же время миллионы, и даже миллиарды людей в третьем мире доведены до нищеты экономическими и финансовыми, скрытыми и явными войнами, «стратегическими инициативами» по сдерживанию экономического объединения, которое могло бы привести к реальной конкуренции за ресурсы и контроль над процессами производства. [4] Льюис Мамфорд (Lewis Mumford) предлагает исторический анализ этого процесса:

Ведущие меркантилистские города [Европы] прибегали к вооружённой силе, чтобы уничтожить соперничающие города и установить [более полную] экономическую монополию. Эти конфликты были более дорогостоящими, более разрушительными, и в итоге более бесполезными, чем конфликты между торговыми классами и феодалами. Такие города как Флоренция, которая активно атаковала соседние процветающие общины Лукки и Сиены, подрывали не только производство соперников, но и безопасность в целом. По мере того, как капитализм распространялся по миру, его агенты расправлялись с туземными жителями в той же жестокой манере, в какой они обращались со своими соседями-конкурентами. [5]

Эта политика полностью действует и сегодня. Право на промышленный капитал (средства производства) и контроль над торговлей сегодня являются первичными механизмами¹ изъятия произведённых благ у бедных на периферии империи, точно так же, как это происходило на протяжении прошедшего тысячелетия. Грабёж набегами был преобразован в «грабёж торговлей».

Хотя это и не признается, уничтожение капитала на периферии империи необходимо для сохранения контроля центра над процессами производства материальных благ. Посмотрите на яростное разорение Югославии и Ирака, на удушение Ирана, Ливии, Северной Кореи, Никарагуа, Чили и Кубы. Всем им пытаются отказать в праве самим решать свою судьбу.

¹ Прим. переводчика – существуют также чисто финансовые, а также психологические механизмы (в т.ч. реклама и маркетинг) «грабежа», которые используются в комплексе с товарными и военными методами.

Свободная торговля по Адаму Смиту как лживая сказка для колоний

Торговля была основой процветания Британии. Она символизировала для островной нации все богатства мира, она определяла разделение стран на богатые и бедные. Экономическая философия того времени, позднее названная меркантилизмом, полагала, что колонии должны быть поставщиками необработанного сырья и служить рынком сбыта для произведённой в Британии мануфактуры, но *никогда* колонии не должны узурпировать функцию промышленного производства. [6]

Слова самого Адама Смита показывают, что свободная торговля – это только прикрытие для всё той же старой меркантилистской политики:

Конечная цель... всегда одна и та же – обогатить страну за счёт выгодного баланса в торговле. Из этой цели вытекает отрицательное отношение к вывозу средств производства [инструментов и сырья] и инструментов торговли, чтобы дать нашим собственным рабочим преимущество, и дать им возможность установить более низкие цены, чем другие страны, на всех международных рынках; и, ограничивая таким образом вывоз недорогих товаров, поощряется многочисленный вывоз более дорогих товаров. Поощряется также ввоз средств производства, чтобы наши собственные люди смогли обрабатывать их дешевле, предотвращая дорогостоящий ввоз уже обработанных товаров. [7]

В начале своего промышленного развития Британия структурировала свои законы так, чтобы защитить свою мануфактуру и торговлю. Британские Законы об Огораживании XV, XVI и XVII веков были приняты во времена нехватки рабочей силы, которая возникла из-за Чёрной Смерти и возросших потребностей овечьих ферм в производстве для новых рынков шерсти, созданных ганзейскими (германскими) купцами.

В те времена ремесленники, искусные в изготовлении почти любых товаров, пользовавшихся спросом в мировой торговле, свозились в Англию со всего мира, чтобы обучить английских рабочих своему ремеслу¹. Щедрое средства выделялись на продвижение экспорта мануфактуры. Были введены таможенные пошлины, чтобы защитить новые производства.

Голландская торговля была подрублена законами о судоходстве, требовавшими перевозки британских товаров только на британских судах. Английские военные корабли атаковали голландские суда, и английский экспорт и импорт быстро росли. Договор Британии 1703 года с Португалией отрезал Голландию от торговли в Португальской империи.

Неожиданно оставшиеся не у дел голландский капитал и квалифицированные рабочие перешли под *протекционистскую* структуру торговли Англии. В торговле Франции и Испании преобладали похожие подходы. Все идеи, по которым развивалась Британия, соответствовали ещё не описанной в то время философии Фридриха Листа, но никак не будущему Адаму Смиту. [8] И Адам Смит сам прекрасно это понимал. Обратите внимание на его последнюю фразу в этой цитате:

Небольшое количество обработанной продукции обменивается на большое количество сырья². Следовательно, торговая и промышленная страна естественным образом, всего за небольшую часть произведённой ею промышленной продукции, покупает очень большую часть сырья других стран. И обратно, страна с неразвитой промышленностью и торговлей обычно вынуждена покупать ценой огромной части своего сырья очень небольшую часть произведённого в других странах. Так один вывозит то, что обеспечивает жизнь небольшому числу людей, а ввозит то, что даёт существование большим массам. Второй вывозит жизненно необходимое для большинства, а

¹ Прим. переводчика – интересно подумать об индустриализации в СССР в контексте этой статьи.

² Прим. переводчика – сырьё имеется в виду как продовольственное, так и промышленное.

возит только для некоторых. Обитатели первой страны всегда будут наслаждаться гораздо большими благами, чем даёт их собственная земля при существующей культуре возделывания. Жителям второй страны всегда придётся довольствоваться значительно меньшим... Немногие страны... производят значительно больше сырья, чем им необходимо для обеспечения своих собственных жителей. Отправка за границу любого значительного его количества будет означать отправку за границу части жизненно необходимого для своих же людей. Всё обстоит наоборот с вывозом мануфактуры. Содержание занятых в промышленном производстве сохраняется дома, и только избыточная часть их работы вывозится... Европейские товары были почти все неизвестны в Америке, и многие американские товары были неизвестны в Европе. Стали возникать новые виды товарообменов, о которых раньше и не предполагали; они должны были стать выгодными как для нового, так и для старого континентов. Но дикая несправедливость европейцев привела к губительным и разрушительным последствиям для нескольких из наиболее несчастных стран. [9]

Фридрих Лист описывает протекционистские принципы, по которым развивалась Британия¹:

- (1) Всегда поощрять импорт производственных мощностей, а не готовых товаров.
- (2) Заботливо развивать свои производственные мощности и защищать их.
- (3) Импортировать только сырьё и сельскохозяйственные продукты, и экспортировать только промышленные товары.
- (4) Направлять любые излишки производительных мощностей на колонизацию и на подчинение варварских наций.
- (5) Закрепить за метрополией исключительное право снабжения колоний и подчинённых стран промышленными товарами, в обмен получать на привилегированных условиях их сырьё и, особенно, их колониальные продукты.
- (6) Проявлять особую заботу о мореплавании; о торговле между метрополией и колониями; поощрять рыбную ловлю в морях посредством премий; и играть как можно более активную роль в международном мореплавании.
- (7) Этими способами установить морское превосходство, и с его помощью расширить международную коммерцию, постоянно увеличивая свои колониальные владения.
- (8) Давать другим странам свободу торговли с колониями и в мореплавании только в том случае, когда можно выиграть этим больше, чем потерять.
- (9) Давать взаимные мореплавательные привилегии только в том случае, если преимущество от их введения окажется на стороне Англии, или если таким образом иностранные государства могут быть удержаны от введения ограничений, которые бы дали преимущество им.
- (10) Давать концессии иностранным независимым государствам на ввоз сельскохозяйственных продуктов только в том случае, если таким образом можно получить от них концессии для вывоза английских промышленных товаров.
- (11) В тех случаях, когда такие концессии не могут быть получены соглашениями, достигнуть цели контрабандной торговлей.
- (12) Вступать в войны и заключать союзы, уделяя исключительное внимание своим коммерческим, морским и колониальным интересам. Получать выгоду в них как от своих врагов, так и от своих союзников. От врагов путём препятствия их коммерции на море, от союзников путём разрушения их производителей через субсидии, которые выплачиваются в форме промышленных английских товаров. [10]

¹ Давайте не будем забывать, что Британия стала первой индустриальной страной благодаря простой удаче. В Британии богатые углём поля и железнорудные шахты находились всего в 25 километрах друг от друга, и британская промышленность имела доступ к дешёвому водному транспорту как для внутренней, так и для внешней торговли. То же преимущество богатых углём и железом шахт и дешёвого водного транспорта было у Америки. Оттолкнувшись от этих начальных природных преимуществ, Британия начала расширяться путём заключения выгодных торговых соглашений, а Америка расширяется сейчас путём «структурных изменений» (structural adjustments), навязываемых слабым странам в интересах сильных стран.

Наполеон прекрасно понимал эту политику:

В существующих обстоятельствах... любое государство, которое примет принципы свободной торговли, придёт в упадок... Но нация, которая сочетает в себе силу промышленного производства с сельскохозяйственным, неизмеримо более совершенна и более здорова, чем чисто сельскохозяйственная. [11]

«Материальное богатство стран»¹ не озабочено промышленным развитием окраин империи: «Адам Смит и Дж.Б.Сэй записали, что сама природа избрала людей Соединённых Штатов Америки [и большинства остального мира] исключительно для сельского хозяйства». Фридрих Лист поставил под сомнение Адама Смита, поскольку его родная Германия не могла развиваться, используя философию, разработанную для поддержания господства Британии. [12]

Вильям Питт (William Pitt), премьер-министр Британии, внимательно изучал Адама Смита, и увидел возможность закрепить контроль Британии над мировой торговлей. Он сделал вывод, что если удастся убедить мир следовать Адаму Смиту, то никакая другая нация не сможет конкурировать с промышленностью Британии, даже если перестать следовать 12-ти протекционистским принципам, описанным выше. Британское министерство иностранных дел, британская разведка и британская промышленность начали платить журналистам, писателям, корреспондентам и лекторам, которые стали навязывать миру философию свободной торговли в своей интерпретации. [13]

До тех пор, пока неразвитый мир можно заставлять верить в эту философию, он будет отдавать свои материальные богатства Британии по своей собственной воле, и армия даже не понадобится:

Эти аргументы ходили во Франции недолго. Свободная торговля по-английски привела к такому разорению во французской промышленности, которая росла и процветала при системе Континентальной блокады, что запрещающий режим был быстро восстановлен. Согласно свидетельству Дюпина (Dupin), под его защитой производственная мощь французских мануфактур удвоилась между 1815 и 1827 годами. [14]

Если торговля – свободная, но не равная, то свободная торговля одной страны – это обнищание другой, что хорошо понимал Наполеон. Фридрих Лист наблюдал, какое опустошение свободная торговля по-английски принесла во Францию, и как быстро восстановилась Франция после введения защитных мер против хищной британской промышленности. Он также непосредственно наблюдал быстрое развитие недавно обретших независимость Соединённых Штатов, когда они проигнорировали британскую пропаганду свободной торговли Адама Смита в интерпретации британских меркантилистов. [15]

Любая свобода базируется на свободе экономики

Свобода Америки, как и любая свобода, базируется на свободе экономики. Когда приближалась революция, отцы-основатели Америки пришли к выводу, что «потребление иностранных предметов роскоши и изделий промышленности были одной из главных причин экономических бедствий колоний» [16]:

В гавани Нью-Йорка сейчас стоит 60 судов, из которых 55 – британские. Продовольствие из Южной Каролины было отправлено на 170 кораблях, из которых 150 были британскими... Безусловно,

¹ Прим. переводчика – «Материальное богатство стран», The Wealth of Nations – основной труд Адама Смита (в России обычно известен как «Исследование о природе и причинах богатства народов»).

любой американец, который заботится об интересах своей страны, обязан видеть немедленную необходимость в эффективном федеральном правительстве. Без него Северные штаты вскоре станут безлюдными и опустятся в нищету, в то время как Южные превратятся в шёлкопрядных червей, мучительно горбятых на Европу... В текущем состоянии разъединения, прибыли от торговли похищаются у нас, наша торговля чахнет, и нищета угрожает распространиться в стране, которая могла бы превзойти мир в богатстве. [17]

Неравный договор (Версальский мир) был навязан американским колониям в 1783 году. Он «разрешал только маленьким американским судам заходить в островные порты и запрещал любым американским судам перевозку мелассы (чёрной патоки), сахара, кофе, какао, хлопка в любой порт мира за пределами континентальных Соединённых Штатов». [18] В Америке запрещалось производство даже обычного гвоздя для подковки лошади. Вывоз промышленных товаров был запрещён в любой порт внутри британской торговой империи, и британский военный флот был готов к тому, чтобы заставить выполнять эти условия.

Америка могла ввозить только товары, произведённые в Англии, или товары, посланные в колонии через Англию. Запрещалось вывозить шерсть, пряжу или шерстяные вещи из одной колонии в другую, «или в любое другое место», колонии также не могли вывозить шляпы и изделия из железа. Они не имели права строить прокатные или резательные станки, топки и кузницы. После 1763 года запрещалось селиться западнее гор Аппалачи. По закону о валюте от 1764 года, им запрещалось использовать бумажные деньги, устанавливать колониальные монетные дворы или сельскохозяйственные банки. [19]

Американский государственный деятель Генри Клэй (Henry Clay) цитирует одного из лидеров Британии: «Другие страны понимали, как понимали это и мы, что под «свободной торговлей» мы понимали ни больше, ни меньше, но способ, который бы, используя то большое преимущество, которое мы имели, дал бы нашим производителям полную монополию на всех рынках этих стран. И помешал этим станам, всем и каждой в отдельности, стать промышленными нациями». [20] Английский лорд Брогхэм (Brougham) считал, что «вполне стоит вначале, при первом экспорте английской мануфактуры, потерпеть убыток, чтобы, затоважив рынки, в колыбели задушить тех набирающих вес производителей в Соединённых Штатах». Британские усилия по сдерживанию Америки заставили её основать Военно-морской колледж и мощные военно-морские силы. [21]

Политические свободы дают человеку право голоса, свободы слова, выбора религии. Но политические свободы без экономических свобод оставляют человека замёрзшим, голодным и нищим. Через тридцать шесть лет после американской революции, когда Британия была занята войной с Наполеоном в Европе, Америка выиграла войну 1812 года, и только тогда она действительно получила независимость. Америка стала независимой и политически, и экономически. Кроме Канады и Австралии, ни одна другая британская колония не обрела ни политическую, ни экономическую независимость до Второй мировой войны¹. После войны многие колонии получили номинальную политическую свободу, но только те, которые были нужны в качестве союзников для борьбы с быстро распространявшимся социализмом (Япония, Тайвань, Южная Корея, Индонезия и Малайзия), получили экономическую свободу.

¹ В конце главы см. список источников [30], описывающий, как разные страны, в первую очередь США, успешно защищали свою промышленность и рынки. Есть примеры некоторых стран, которые были нужны сильным странам в качестве союзников и поэтому развивались под защитой сильных. Но нет стран, которые бы успешно развились, не защищая свою промышленность и рынки.

Америка выбирает союз со своими европейскими родственниками

Первая и Вторая мировые войны, как и большинство войн в истории, были битвами за мировые ресурсы и за рынки, и через них – за контроль над процессами производства материальных благ. Старые имперские нации Европы обанкротились в этих битвах за мировые богатства, и у них не осталось сил для удержания контроля над миром. Весь бывший колониальный мир почувствовал шанс на свободу, и многие из новых стран смотрели на Америку как на модель своего будущего.

У Америки были собственные ресурсы для сохранения высокого стандарта жизни, и она вполне могла бы поддержать попытки колоний вырваться на волю. Но культурные и религиозные соображения¹ перевесили моральные. Старые имперские страны Европы передали полицейскую дубинку руководству Америки. «Оптовый» государственный терроризм стал инструментом подавления возрождающихся народов.

Чтобы меньшинство продолжало подавлять мировое большинство, к процессам производства и распределения материальных благ пришлось допустить новые страны. Чтобы остановить быстро распространявшийся социализм, нескольким основным странам (Японии, Тайваню, Южной Корее), находившимся на границах социалистического лагеря, был дан доступ к технологиям, к капиталам и рынкам. Это, естественно, произошло полностью в духе описанного Фридрихом Листом протекционизма, и никак не свободной торговли Адама Смита. Хотя Адам Смит и проповедовался в каждой университетской аудитории в качестве обоснования успехов этих стран. Постепенно другие Южно-Азиатские страны, и, наконец, Китай, также были допущены в этот круг. Как успех этих стран при протекционистской политике, так и сильные кризисы в них после частичного снятия протекционизма (он был снят, когда Советский Союз перестал существовать), доказывают правильность выводов Фридриха Листа.

Защита была снята путём навязывания этим странам структурных изменений (structural adjustments), потребовавших открыть беспрепятственный доступ к внутренним рынкам этих стран. Заместители министра финансов США Роберт Рубин (Robert Rubin) и Ларри Саммерс (Larry Summers) и «их оруженосцы в Международном валютном фонде... признали, что им пришлось принимать жёсткие решения, в которых даже можно найти некоторые ошибки». [22] «Жёсткие решения», принятые этими «обыкновенными подозреваемыми»², как описал профессор Йоркского университета в Торонто Стефен Гилл (Stephen Gill) [23], сводились к тому, что утопающим разрешалось самим позаботиться о своей судьбе, когда экономический кризис стал неизбежен. Профессор университета Северного Лондона Питер Гован (Peter Gowan) объясняет, что Гринспен³, Саммерс и Рубин не беспокоились:

По мере распространения кризиса по региону, Минфин США и ФРС были спокойны за его глобальные последствия. Из предыдущего опыта они прекрасно знали, что финансовые катаклизмы в третьих странах давали желанные толчки роста американским финансовым рынкам, и через них – экономике США. Можно было ожидать, что огромные средства придут на американские финансовые рынки, уменьшат стоимость кредита, поднимут рынок акций и подтолкнут экономический рост. И следует ожидать богатый урожай собственности, которую можно будет забрать в Азии, когда азиатские страны упадут на колени перед МВФ. [24]

¹ Прим. переводчика – кто-то мог бы сказать *классовые*.

² Прим. переводчика – имеется в виду фильм «Обыкновенные подозреваемые» (Usual Suspects).

³ Прим. переводчика – Алан Гринспен, глава Федеральной Резервной Системы (ФРС, выполняет функцию центрального банка США).

Структурные изменения открыли азиатские рынки для доступа спекулятивного капитала. Постоянно снижавшиеся цены на сырьё во всём мире доказывают, что было много возможностей для печатания новых денег¹, была возможность разрешить регионам и странам печатать больше собственной валюты, и возможность расширять мировую экономику. Так что решение сжать мировую экономику, чтобы больше досталось имперским центрам капитала, было принято совершенно сознательно:

Когда страна тратит сто долларов на производство продукта внутри своих границ, то деньги, которые используются для оплаты за материалы, рабочий труд и других затрат, движутся внутри экономики по мере того как каждый получатель тратит их. Благодаря этому эффекту мультипликации (умножения), конечный продукт стоимостью в сто долларов может добавлять несколько сотен долларов к валовому национальному продукту (ВНП) этой страны. Если продукт ввозится из-за границы, то деньги тратятся внутри чужой страны, и деньги начинают обращаться внутри неё. В этом причина того, что промышленно развитая, вывозящая готовые продукты и импортирующая сырьё страна богата, а слабо развитая, ввозящая готовые продукты и вывозящая сырьё страна бедна. Развитые страны богатеют, продавая капиталоемкие² товары за высокую цену, и покупая товары, на которые требуются высокие затраты труда, за низкую цену. Этот дисбаланс в торговле увеличивает разрыв между богатыми и бедными странами. Богатые продают готовые для потребления товары, а не инструменты производства. Это сохраняет монополизацию средств производства и гарантирует сохранение рынков сбыта. [25]

То, что периферию ожидает падение экономики, если протекция будет снята, хорошо понималось. В книге «Фальшивый рассвет» (False Dawn) профессор Лондонской школы экономики Джон Грэй (John Gray) показывает, что свободная торговля и настоящая демократия несовместимы:

В любой более-менее длинной и широкой исторической перспективе свободный рынок – это редкое и короткоживущее отклонение. Регулируемые рынки – это норма, спонтанно возникающая в жизни любого общества... Идея свободных рынков и одновременно минимальных правительств... это перевёртывание правды... Нормальный спутник свободных рынков – это не стабильное демократическое правительство. Это нестабильная политика экономической опасности... Поскольку естественная тенденция общества – сдерживать рынки, свободные рынки могут быть созданы только мощным централизованным государством... Глобальный свободный рынок – это не железный закон исторического развития, а политический проект... Свободные рынки созданы правительствами и не могут существовать без них... Демократия и свободные рынки – конкуренты, а не партнёры... [точно также как гибельный свободный рынок по-британски сто лет назад, который закончился двумя мировыми войнами, нынешний] глобальный свободный рынок – это американский проект... Без реформ мировая экономика разделится на части, потому что её перекосы невозможно поддерживать... Мировая экономика развалится на блоки, каждый из которых будет формироваться борьбой за региональное превосходство. [26]

Суммируя, глобальный капитал, поддерживаемый американскими военными, пытается отказать всем слабо развитым странам в праве защиты своих ресурсов, промышленности, рынков и граждан. Если какая-нибудь нация попытается защитить себя, капитал уедет и создаст ещё большую нищету. Но не только эти страны в опасности. Рассмотрим пример того, как можно ограбить казначейство даже такой страны как Британия. Профессор Гован объясняет, как хедж-фонды занимают огромные средства, чтобы фактически ограбить казначейства как сильных, так и слабых стран. Спекулянт

покупает форвардные³ контракты на продажу английских фунтов за французские франки по курсу 9.50 франков за фунт. Срок исполнения контракта наступает через один месяц. Скажем, общая

¹ Прим. переводчика – то есть деньги можно было печатать, не вызывая инфляцию (т.к. цены снижались, можно было увеличить денежную массу).

² Прим. переводчика – товары, в стоимости которых основную часть составляет не работа, а стоимость средств производства, и текущие затраты труда невелики.

³ Прим. переводчика – форвардный контракт исполняется в заранее определённое время в будущем, в данном примере через один месяц. Форвардный контракт иногда называется фьючерс.

сумма контрактов – 10 миллиардов фунтов. Спекулянт должен заплатить некоторую плату банку за пользование кредитом. Затем спекулянт ждёт, пока месяц почти закончится. Он начинает скупать фунты в больших количествах и, накопив их, затем начинает резко продавать фунты, пытаясь сбить, понизить курс фунта. Из-за того, что на продажу выставлено сразу огромное количество фунтов, курс фунта падает, скажем, на 3% относительно франка. В этот момент другие, более мелкие участники валютного рынка видят, что фунт упал, и тоже начинают избавляться от него, снижая курс, скажем, ещё на 3%. Ночью спекулянт берёт в долг огромные суммы в фунтах и опять продаёт их за франки. Между тем на валютном рынке распространяются слухи, что это дело не кого-нибудь, а самого главного спекулянта. Более мелкие спекулянты присоединяются к игре, и фунт падает ещё на 10%. И в день, когда спекулянт исполняет изначальный контракт и продаёт фунты по курсу 9.50 к франку, курс фунта составляет 5 франков. Спекулянт исполняет контракт и получает огромную прибыль из-за разницы курсов. В это время в реальной экономике наступает кризис и т.д. и т.п. [27]

Хотя сейчас (в 2002 году) американцы довольны, поскольку прибыли от свободной торговли перетекают в их карман,

глобальный свободный рынок... уже не работает в интересах американской экономики больше, чем он работает в интересах какой-либо другой страны. Действительно, в случае большого перекоса на мировых рынках американская экономика будет задета сильнее, чем многие другие... В нынешней лихорадочной обстановке почти невозможно организовать мягкую посадку... Экономический обвал и ещё одна смена режима в России; дальнейшая дефляция и ослабление финансовой системы в Японии, которое вызовет репатриацию японских сбережений, хранящихся в долговых обязательствах правительства США; финансовый кризис в Бразилии или в Аргентине; крах на Уолл-Стрите – одно из них, или все эти события, вместе с другими, непредсказуемыми событиями, могут начать глобальный экономический перекося. Если любое из них случится, одним из первых последствий станет быстрое усиление протекционистских настроений в США, особенно в Конгрессе. [28]

История подтверждает правоту Фридриха Листа

Огромные промышленные успехи Британии, Америки, Советского Союза, Германии Бисмарка, довоенной Японии, быстрое восстановление Европы, Японии, азиатских «тигров» и, недавно, Китая были достигнуты по рецептам Фридриха Листа, но ни одна нация в мире ни разу не развилась, следуя свободной торговле Адама Смита.

Мы привели здесь только краткое изложение истории протекционизма. Другие наши книги очень подробно описывают все его аспекты, в основном применительно к мировой торговле. Но изъятие богатства у бедных не ограничивается мировой торговлей, и в нашей работе [29] мы также описываем необходимость защиты слабых производителей внутри экономики отдельной страны.

Для всех богатых стран является нормой протекционизм как внутри своих экономик, так и в мировой торговле. От слабых стран на периферии империи требуют проведения структурных изменений, но ни одна из сильных стран не оставляет своих граждан на съедение глобальному капиталу. Если бы кто-то попробовал, граждане этой страны немедленно сместили бы такое правительство.

В классической и неолиберальной экономике отсутствует упоминание об экспоненциальной разнице в накоплении капитала из-за неравной оплаты за одинаково производительный труд; об истоках грабежа торговлей; о том, что свободная торговля по Адаму Смиту – это всё тот же видоизменённый грабёж торговлей.

Список литературы к Приложению А

1. J.W. Smith, *Economic Democracy: The Political Struggle of the Twenty-First Century*, (Armonk, NY: M.E. Sharpe, 2000), pp. 24 (в авторской редакции для второго издания), for labor rates, citing, Doug Henwood, "Clinton and the Austerity - p. 628. Colin Hines and Tim Lang (Jerry Mander and Edward Goldsmith eds.) in *The Case Against the Global Economy and for A Turn Toward the Local* (San Francisco: Sierra Club, 1996), p. 487 say \$24.90 an hour for the Germany and \$16.40 for the U.S. When benefits are included German manufacturing wages rise to \$30 and hour, America to \$20 and hour and Britain to \$15 (Richard C. Longworth, *Global Squeeze: The Coming Crisis of First-World Nations* (Chicago: Contemporary Books, 1999), p. 177. Russian wages will increase even greater when benefits are factored in.
2. Karl Polanyi, *The Great Transformation* (Boston: Beacon Press, 1957), p. 277. Quoting the classics: Henri Pirenne, *Economic and Social History of Medieval Europe*. (New York: Harcourt, Brace, 1937) and Eli F. Heckscher's *Mercantilism*, 2 vol. (New York: The Macmillan Company, 1955).
3. Immanuel Wallerstein, *The Origin of The Modern World System*, vol. 1 (New York: Academic Press, 1974), pp. 119-20. See also Paul Bairoch's, *Cities and Economic Development From the Dawn of History to the Present* (Chicago: University of Chicago Press, 1988). For "plunder-by-trade," see William H. McNeill, *The Pursuit of Power* (Chicago: University of Chicago Press, 1982).
4. Christopher Layne, "Rethinking American Grand Strategy," *World Policy Journal*, (Summer 1998), pp. 8-28.
5. Lewis Mumford, *Technics and Human Development* (New York: Harcourt Brace Jovanovich, 1967), p. 279; Kropotkin, *Mutual Aid*, chapters 6 and 7; George Renard, *Guilds of the Middle Ages* (New York: Augustus M. Kelly, 1968), p. 35; Petr Kropotkin, *The State* (London: Freedom Press, 1987), p. 41; Dan Nadudere, *The Political Economy of Imperialism* (London: Zed Books, 1977), p. 186.
6. Barbara Tuchman, *The March of Folly* (New York: Alfred A. Knopf, 1984), pp. 130-31. For early mercantilist theory see Douglas A. Irwin, *Against the Tide: An Intellectual History of Free Trade* (Princeton, N.J.: Princeton University Press, 1996).
7. Adam Smith, *The Wealth of Nations* (New York: Random House, 1965), p. 607.
8. Friedrich List, *The National System of Political Economy* (Fairfield, NJ: Augustus M. Kelley, 1977), pp. 9-33, 40-45, 56, 71-79, 345, chapters 26, 27.
9. Smith, *The Wealth of Nations*, pp. 413, 426, 642. For free trade philosophy before Adam Smith, see Michael Perelman, *The Invention of Capitalism: Classical Political Economy and the Secret History of Primitive Accumulation* (London: Duke University Press, 2000) and Irwin, *Against the Tide*, chapter 3.
10. List, *National System*, pp. 366-370.
11. *Ibid*, p. 73. Earlier theorists on protection against mercantilists were: Alexander Hamilton, 1791; Adam Muller, 1809; Jean-Antoine Chaptal, 1819 and Charles Dupin, 1827, see Paul Bairoch, *Economics and World History: Myths and Paradoxes* (Chicago: University of Chicago Press,
12. *Ibid*, p. 99.
13. *Ibid*, pp. xxvii-xxviii, 368-69.
14. *Ibid*, pp. 73-75.
15. *Ibid*, p. xxv.
16. Charles A. Beard, *An Economic Interpretation of the Constitution* (New York: Macmillan Publishing Co., 1941), p. 46. See also Michael Barratt Brown, *Fair Trade* (London: Zed Books, 1993), p. 20.
17. Beard, *Economic Interpretation*, pp. 46-47, 171, 173.
18. Richard Barnett, *The Rockets' Red Glare: War, Politics and American Presidency* (New York: Simon and Schuster, 1983), p. 40.
19. Philip S. Foner, *From Colonial Times to the Founding of the American Federation of Labor* (New York: International Publishers, 1982), p. 32; Smith, *Wealth of Nations*, pp. 548-49, Book IV, Chapters VII, VIII; William Appleman Williams, *Contours of American History* (New York: W.W. Norton & Company, 1988), pp. 105-17; Frederic F. Clairmont, *The Rise and Fall of Economic Liberalism* (Goa India: The Other India Press, 1996), p. 100; James Fallows, "How the World Works," *The Atlantic Monthly*. December 1993, p. 42.
20. Williams, *Contours of American History*, p. 221.
21. Williams, *Contours of American History*, pp. 192-97, 339-40; List, *National System*, especially pp. 59-65, 71-89, 92, 342, 421-22; Chapter XI; Herbert Aptheker, *The Colonial Era*, 2nd ed. (New York: International Publishers, 1966), pp. 23-24; Barnett, *The Rockets' Red Glare*, pp. 40, 60, 68. 1 34Dean Acheson, *Present at the Creation* (New York: W.W. Norton & Company, 1987), p. 7.
22. "The Three Marketeers," *Time*. February 15, 1999, pp. 34-42.
23. Stephen Gill, "The Geopolitics of the Asian Crisis," *Monthly Review* (March, 1999), pp. 1-9.
24. Peter Gowan, *The Global Gamble: Washington's Faustian Bid for World Dominance* (New York: verso, 1999), pp. 104-05.
25. J.W. Smith, *The World's Wasted Wealth 2*, (Santa Maria, CA: The Institute for Economic Democracy, 1994), pp. 116, 127, 139. Emphasis added.
26. John Gray, *False Dawn* (New York: The Free Press, 1998), pp. 210-13, 217-18; see also p. 199.

27. Gowan, *The Global Gamble*, p. 96, see also pp. 95-138 and Richard C. Longworth, *Global Squeeze: The Coming Crisis of First-World Nations* (Chicago: Contemporary Books, 1999), pp. 225, 243.
28. Gray, *False Dawn*, pp. 217, 224-25.
29. Smith, *Economic Democracy*, updated and expanded 2nd edition.
30. Friedrich List, *The National System of Political Economy* (Fairfield, NJ: Augustus M. Kelley, 1977); Clarence Walworth Alvord, *The Mississippi Valley in British Politics: A Study of Trade, Land Speculation, and Experiments in Imperialism Culminating in the American Revolution* (New York: Russell & Russell, 1959); Bairoch, *Economics and World History*; Correlli Barnett, *The Collapse of British Power* (New York: Morrow, 1971); Oscar Theodore Barck, Jr. and Hugh Talmage Lefler, *Colonial America*, 2nd ed. (New York: Macmillan, 1968); Samuel Crowther, *America Self-Contained* (Garden City, N.Y.: Doubleday, Doran & Co., 1933); John M. Dobson, *Two Centuries of Tariffs: The Background and Emergence of the U.S. International Trade Commission* (Washington DC: U.S. International Trade Commission, 1976); Alfred E. Eckes, Jr., *Opening America's Markets: U.S. Foreign Trade Policy Since 1776* (Chapel Hill: University of North Carolina Press, 1995); James Thomas Flexner, *George Washington: The Forge of Experience* (Boston: Little Brown and Co., 1965); William J. Gill, *Trade Wars Against America: A History of United States Trade and Monetary Policy* (New York: Praeger, 1990); John Steele Gordon, *Hamilton's Blessing: The Extraordinary Life and Times of Our National Debt* (New York: Walker and Co., 1997); Irwin, *Against the Tide*; Emory R. Johnson, *History of Domestic and Foreign Commerce of the United States* (Washington DC: Carnegie Institute of Washington, 1915); Richard M. Ketchum, ed., *The American Heritage Book of the Revolution* (New York: American Heritage Publishing, 1971); Michael Kraus, *The United States to 1865* (Ann Arbor: University of Michigan Press, 1959); John A. Logan, *The Great Conspiracy: Its Origin and History, 1732-1775* (New York: A.R Hart & Co., 1886); William MacDonald, ed., *Documentary Source Book of American History, 1606-1926*, 3rd ed. (New York: MacMillan, 1926); John C. Miller, *Origins of the American Revolution* (Boston: Little Brown and Co., 1943); Samuel Eliot Morison and Henry Steele Commager, *Growth of the American Republic*, 5th ed. (New York: W.W. Norton, 1959); Sir Lewis Namier and John Brooke, *Charles Townsend* (New York: St. Martin's Press, 1964); Gus Stelzer, *The Nightmare of Camelot: An Expose of the Free Trade Trojan Horse* (Seattle, Wash.: PB publishing, 1994); Peter D.J. Thomas, *The Townshend Duties Crisis: The Second Phase of the American Revolution, 1776-1773* (Oxford: Clarendon Press, 1987); Arthur Hendrick Vandenberg, *The Greatest American* (New York: G.P. Putman's and Sons, 1921).

ПРИЛОЖЕНИЕ Б.

ДЖ.В.СМИТ. ИСТОРИЧЕСКИЕ ПРИЧИНЫ ТЕРАКТОВ 11 СЕНТЯБРЯ 2001 ГОДА.

Сокращённый перевод выполнен по изданию:
J.W. Smith. WHY? A Deeper History Behind the September 11th Terrorist Attack on America
1stBooks Library, Bloomington, Indiana, 2002, ISBN: 0-7596-9857-0

Полный текст этой книги и другие работы автора на английском языке доступны по адресу: www.ied.info

От переводчика

При чтении этой статьи возникают сильные аналогии между историей гибели Оттоманской империи и сегодняшней ситуацией в России. Также в статье содержится много интересной информации об истинных причинах террористических атак 11 Сентября 2001 года.

Автор – американский профессор политэкономии Дж.В.Смит. Хотя работа написана для американского читателя, в ней гораздо больше симпатии к России, чем в некоторых московских газетах.

История Крестовых походов

Хотя ни западноевропейские христиане¹, ни мусульмане не признают этого, на протяжении 1300 лет они непрерывно ведут между собой войны за право контроля над народами и странами.

Чтобы понять причины террористических атак 11 Сентября, мы должны проследить историю усилий по захвату контроля над ресурсами мира, и особенно вечно меняющегося Ближнего Востока.

Американские новости и ток шоу, которые посвящены атакам на Всемирный торговый центр и Пентагон, периодически упоминают Крестовые походы. Первые попытки христиан захватить контроль над святынями, расположенными в центре мусульманского мира, возникали несколько раз в течение 175 лет, с 1095 по 1270 год. Но мусульмане выиграли те сражения, и до сих пор гордятся своими победами в них.

¹ Прим. переводчика – использование автором понятия «христианин» не всегда правильно. Едва ли настоящего христианина будет интересовать насильственный захват материальных ресурсов в чужих странах, при полном сохранении в них мусульманской религии. Автор не учитывает перехода Западной Европы в капитализм. Следует также различать классический духовный ислам Арабского Халифата VII-XIII веков и ислам в турецком исполнении.

Крестовые походы важны для нас, поскольку они широко известны в популярной истории. На что не обращается внимания в истории, так это на более позднюю борьбу между христианским Западом и мусульманским Востоком. Вначале мы видим постоянные «грабежи набегами» между Востоком и Западом и постепенное сокрушение Востока. Позднее набеги переросли в экономические сражения.

Надо отметить, что восточные православные христиане в течение многих веков принимали на себя главный удар мусульманских стран и таким образом в огромной степени защищали западных христиан. Из-за постоянных нападений и мусульман, и западных христиан, православное население практически исчезло в первоначальных центрах своей культуры, в Константинополе и в Балканских странах.

Остатки восточного православия сейчас сконцентрированы в славянских странах Восточной Европы. Чтобы понять, какому насилию подвергались православные как со стороны мусульман, так и со стороны западных христиан, подумайте о том, что **во всех основных западноевропейских языках слово «раб» – «slave» происходит от слова «Slav» – «славянин»¹**. Славянские страны всегда были источником рабов для Западной Европы и для мусульман.

Возвышение Оттоманской империи

Все империи – Римская, Византийская, Испанская, Португальская, Голландская, Французская, Английская и Оттоманская – требовали дань со своих окраинных провинций и постоянно потребляли произведённое в них богатство.

Римляне расширили свою империю по берегам всего Средиземного моря. Части Библии описывают битвы, в которых окраинная провинция Палестина пыталась сопротивляться римскому порабощению. В IV веке нашей эры, после трёхсот лет преследований, императоры Константин и Теодосиус сделали христианство государственной религией Рима и «запретили почитание древних языческих богов» [1].

В течение последующих одиннадцати столетий бывшая Западная Римская империя была под властью варваров. В это время люди Туркестана, которые имели длинную историю побед и поражений, в войнах с Китаем, Монголией, Европой, Персией, Месопотамией и Египтом, приняли исламскую религию. Они сформировали союз с другими арабами и мусульманами, и покорили восточную Византийскую часть Римской империи. Новая исламская Оттоманская империя достигла вершины своего могущества при правлении Сулеймана Великолепного около 1550 года².

К VIII столетию, всего через сто лет после смерти пророка Магомета, арабы обратили в мусульманскую веру почти всю Северную Африку, перешли Гибралтарский пролив и

¹ Выделено переводчиком.

² Бывшая Византийская империя была восточной частью Римской империи. Когда-то было два со-императора, один в Риме, другой в Константинополе. Если один умирал, другой становился на его место. В течение нескольких веков эллиническая (греческая) культура препятствовала попыткам распространить латинскую, римскую культуру на Балканы и на Малую Азию, поэтому две империи были культурно разделены (см. Г.Острогорский «История Византийского государства»). Это установило разделение на «Восток» и «Запад», которое существует до сих пор.

Хотя Оттоманская империя окончательно сформировалась после 1300 года, она всегда была мусульманской, естественным образом вступала в союзы с другими мусульманами и была только главой в истории Ислама.

опустошили Испанию. Они затем двинулись во Францию, но были наголову разбиты христианами в 732 году в битве при Туре (Пуатье). В течение семи веков испанские христиане медленно выдавливали мусульман. Во время правления королевы Изабеллы в 1492 году, в тот же год, когда Колумб открыл Америку, они окончательно изгнали мусульман с Пиренейского полуострова. [2]

В это время мусульмане крепко сидели на всех торговых путях в шёлковый Китай и на богатый пряностями Дальний Восток. Поиски европейцами альтернативного пути на Восток были попытками взять мусульман в огромные клещи. Португальские монеты, отчеканенные из африканского золота, даже назывались «крузадо» (от *Cruzada* – Крестовый поход; отсюда крузейро). Но пока христиане превалировали в Западной Европе, мусульмане хозяйничали в Восточной.

Успех турок того времени основывался на их воинственных традициях, отличных пушках и сплачивающей силе исламской веры. Но как и во всех больших империях, чем дальше от центра, тем тяжелее контролировать порабощённые общества. Хотя турки покорили Византию на Востоке, они оставались лицом к лицу с западной частью бывшей Римской империи и связывавшим её христианством.

По мере того как центр тяжести Запада сдвигался со средиземноморского на атлантическое побережье, серия поражений привела исламскую Оттоманскую империю на востоке Европы к поворотной точке¹. Первая из них последовала в 1571 году, когда в трёхчасовой битве христианский флот, «составленный из 208 венецианских, испанских, генуэзских и папских галер», уничтожил в греческом заливе Лепанто 90 процентов Оттоманского флота, состоявшего из 260 кораблей.

В последующие сто лет турки пытались вернуть удачу и забраться глубже в Европу. Но они потерпели сильное поражение в 1683 году при попытке захвата Вены и, ослабленные этим ударом, уступили христианам Афины и ещё несколько городов. В это же время к священному союзу против турков присоединилась Россия под правлением Петра Великого. Неумолимое сокрушение исламской Оттоманской империи христианской империей началось².

Нынешние вожди религий могут не признавать эти сражения. Но многие из обозлённых и обнищавших, видя, как общие ресурсы присваиваются сильными мира сего, прекрасно понимают, что происходит. Поскольку многие христианские нации также находятся среди эксплуатируемых и обнищавших, используются не религиозные мотивации и методы присвоения, а финансовые и экономические. Но это только в настоящее время. На протяжении первых восьмисот лет противостояния и христиане, и мусульмане были под властью государства и церкви. Контроль над людьми даже средствами только самой религии давал вождям церкви огромную силу³.

¹ К этому моменту большие количества золота и серебра были награблены в Южной и Северной Америке. Это золото не только дало толчок к началу промышленной революции, но и серьёзно обесценило турецкие деньги, которые использовались для покупки оружия. Так сокровища, веками сберегавшиеся Майя, Инка и Ацтеками, были вывезены в христианскую Европу и немало помогли сокрушить исламскую империю (Jack Weatherford, «Indian Givers» [New York: Fawcett Columbine, 1988], стр.16).

² Фактически план по окружению и сокрушению исламской империи начал реализовываться за двести лет до этого португальскими исследованиями западного берега Африки, которые привели к открытиям Васко да Гамы и Колумба (Roberts, «Triumph of the West», глава 6 и особенно стр. 180).

³ Прим. переводчика – естественно, автор не рассматривает капитализм как религию.

Основные причины возвышения Запада и упадка мусульманского Востока

Христианский и мусульманский миры были примерно равны по силе до тех пор, пока Запад не украл всё золото и серебро, которое индейцы Америки добыли за несколько тысяч лет. Дав огромное материальное богатство Западу, оно очень сильно снизило стоимость мусульманского золота и серебра. Запад теперь мог тратить значительно больше и на войны, и на технологии.

В XVI веке произошёл разрыв Мартина Лютера и его последователей с фундаменталистским христианством, и Запад начал медленную, но неполную эволюцию к демократии и свободе¹. Большими шагами стали Американская и Французская революции в конце XVII века. До сокрушения феодального мусульманского Востока оставалось всего сто лет.

Как пишет Джаред Даймонд (Jared Diamond), контроль над мировыми ресурсами и технологиями, и экспансия общества посредством финансового, технического и военного превосходства – это не только история, это нынешняя история.[4] Построение Западом Суэцкого канала и железных дорог в странах Востока – свидетельство такого превосходства Запада. Добавьте богатство, награбленное в обеих Америках, Африке и Азии к богатству, изъятому из мусульманских стран, и станет ясно, что быстрый упадок мусульманского Востока был предрешён.

Подобно тому как христианский фундаментализм и феодальные правители сдерживали культурное и техническое развитие Запада в Тёмные и Средние века, сохранение мусульманами феодальных форм правления в XX веке замедлило и продолжает замедлять их развитие. Но мы также не должны забывать, что Запад сам постоянно укреплял эти марионеточные феодальные правительства с момента распада Оттоманской империи восемьдесят лет назад, и даже до этого.

До тех пор, пока Восток не имеет равного доступа к технологиям и к торговле, его богатство неизбежно будет перетекать на Запад. Уход мусульман в глубокую оборону своей фундаменталистской веры, попытка расширения через обращение других людей в ислам – это последний бастион для защиты мусульманской культуры.

Упадок Оттоманской империи

К середине XIX столетия развал Оттоманской империи стал неизбежным, и европейские власти стали готовиться к захвату добычи. Франция хотела влияния в Иерусалиме, Египте, Алжире и, позднее, в Тунисе. Строительство Францией Суэцкого канала (1859-1869) привело к конфликту с Британией, которая планировала самостоятельно контролировать как водные, так и сухопутные пути в Азию.

Не стесняясь в средствах для установления своего превосходства на Ближнем Востоке, Франция и Англия объединились для того, чтобы держать под своим контролем Россию (Крымская война, 1854-1856). Но десять лет спустя, когда Англия была занята завоеванием Индии, Россия выгнала турков почти из всей Европы. Многие из этих русских приобретений были потеряны, когда Англия отозвала часть войск из Индии и, объединившись с Францией, отобрала их у России.

¹ Прим. переводчика – напомним, что автор – американец.

Претензии на добычу

В конце XIX века Турция была унижена военными поражениями, и точно так же, как зависимые страны в наши дни, была вынуждена обратиться за помощью к тем, у кого был капитал (Франция, Англия, Германия, Австрия) за займами для развития своей инфраструктуры. «Европейские капиталы были готовы поставить Османской империи те транспортные и коммуникационные сети и системы, которые ей были необходимы. Но конечно, они хотели владеть ими, желательно на основе эксклюзивных концессий» [5]. Результаты, как они описаны Жаком Беноистом-Мешином (Jacques Benoist-Mechin), стоит процитировать целиком:

Каждый заём был выдан на условиях гарантий и безопасности. Каждая страна имела [в Турции] свои банки, свои монополии и своих контроллёров. Банки, железные дороги, горнорудные и лесопильные компании, газ и вода, все были построены иностранцами, принадлежали иностранцам и управлялись иностранцами. Франция добилась, чтобы ей была передана табачная монополия (в 1883 году), доки в Бейруте и Константинополе (1890), Смирне (1892) и Салониках (1896). В 1890 году последовали права на эксплуатацию природных ресурсов в Герклионе и Селенике, а также управление железной дорогой Джаффа-Иерусалим; в 1891 году – права на железную дорогу Дамаск-Хомс и Мудания-Бурса, в 1892 году – на Салоники-Константинополь, в 1893 году – на Смирна-Касаба¹. У англичан была львиная доля в «Османском банке». Благодаря посредничеству армянина Калоуста Гулбенкиана, они получили исключительные права на Мосул в 1905 году. Русские получили разнообразные привилегии, права на все таможенные пошлины в Константинополе и в Черноморских портах. Германцы получили права на доки порта в Хайдер-Паше (1899), акции железных дорог, муниципальную транспортную монополию и доки в Александретте (1905). Через сочетание различных операций иностранцы высосали из страны всё богатство. Та часть национального дохода, которая не шла напрямую в сундуки Султана, утекала в лондонские, парижские, венские и берлинские банки... Европейский капитализм в этот момент достиг зенита и сосал кровь своей жертвы. «Была прекрасно организована система изъятия у людей продуктов их труда. Ничего не осталось в покинутых городах, в вырубленных под корень лесах, в полях, выжженных засухой, ничего не осталось для самих людей, у которых не было ни врачей, ни учителей» [6].

Иностранцы теперь даже управляли финансами государства:

Внушительные банкиры и иностранные сановники в своих роскошных дворцах на Босфоре были могущественнее Султана и Великого Визиря... Но единственное, что у них было общего, это убеждение, что «у империи и её миллионов подданных был единственный смысл существования: принести столько прибыли, чтобы хватило на регулярную выплату процентов по долгам каждые шесть месяцев неисчислимым держателям османских долговых сертификатов, количество которых росло с головокружительной скоростью». [7]

В дополнение к большим внутренним затратам на устаревшую феодальную структуру управления, иностранная военная сила заставила Османскую империю подписать соглашения о неравной торговле, которые поглотили ещё больше средств. «Всё в Турции, что было чистым, крепким и красивым, было завезено из-за границы» [8]. Оставалось дожидаться Первой мировой войны, которая окончательно растворила некогда великую империю.

¹ Прим. переводчика – приватизация российских железных дорог запланирована на 2005 год.

Европейцы перекраивают карту исламского мира

Провинции Алжира и Туниса первыми откололись от Османской империи (в 1830 и 1881 годах). Египет, номинально оставаясь турецким, и страстно желаемый Францией, был фактически подчинён Британии в 1881 году. В 1911 году Италия вторглась в Ливию. Балканские страны Болгария, Греция, Черногория и Сербия начали освободительную войну с Турцией на её западе, и Турции пришлось заключить мир на востоке и потерять контроль над Африкой, чтобы бросить все силы на защиту своих западных провинций.

Италия занялась Ливией, в то время как обделённая Германия стала искать шанс поквитаться с Францией, Англией и Россией, став союзником Турции. Германцы построили железную дорогу Берлин-Багдад и начали тренировать турецкую армию. В 1912 году война на Балканах стоила Османской империи почти всей территории к западу от Босфора. Но многое было возвращено, когда в 1913 году балканские страны не смогли договориться и начали воевать между собой. [9]

В конечном счёте тайные усилия Англии и Франции по дестабилизации Австро-Венгерской империи, основного торгового партнёра Германии, привели к началу Первой мировой войны. Турция чувствовала, что «если союзники выиграют войну, они вызовут расчленение Османской империи, а если выиграет Германия, такое расчленение не будет допущено». [10] Цитируя Карла Полянью (Karl Polanyi), к войне привело разрушение баланса сил. До альянса с осаждённой Османской империей, Германия

пыталась укрепить свою позицию путём жёсткого и крепкого союза с Австро-Венгрией и Италией... В 1904 году Британия стремительно договорилась с Францией по разделу Марокко и Египта, пару лет спустя пришла к компромиссу с Россией по Персии, чья слабая федерация властей была окончательно заменена двумя враждебными мощными группировками; баланс сил как система не мог не прийти к своему концу... Примерно в то же время стали остро проявляться симптомы разложения существующих форм мировой экономики – колониального соперничества и конкуренции за экзотические рынки. [11]

Британские дипломаты опасались, что «драка за куски Османской империи может привести к большой войне между европейскими державами». [12] Первая мировая война началась¹. Кристофер Лэйн (Christopher Layne) проводит анализ:

Опираясь на панславянскую внешнюю политику царской России, Сербия предпринимала попытки разжечь недовольство среди беспокойных южных славян Австро-Венгрии с целью отделения их от Австро-Венгрии и объединения с Сербией в большое южное славянское государство – в конечном счёте в Югославию. Австро-Венгрия понимала, что если эта цель будет достигнута, может распасться империя Габсбургов (что и произошло на самом деле). В Вене сербы стали восприниматься как угроза существования империи. 2 июля 1914 года министр иностранных дел Австро-Венгрии граф Берхольд сказал императору Францу Иосифу, что для того, чтобы Австро-Венгрии сохраниться как великой державе, ей не остаётся иного способа, кроме войны с Сербией. В июле 1914 года Австро-Венгрия верила, что она может спастись, только победив внешние силы, которые использовали её внутренние трудности... Правители Австро-Венгрии, взвесив обе возможности, решили что «риск мира сейчас выше риска войны». [13]

Турция воевала на стороне Тройственного союза (Германии, Австро-Венгрии и Италии). В 1916 году было заключено секретное соглашение, по которому после поражения

¹ Прим. переводчика – конечно, драка за куски Османской империи была важной, но далеко не единственной причиной Первой мировой войны.

Тройственного союза Ближний Восток разделялся среди победителей. Британия «добавляла почти миллион квадратных миль к Британской империи»¹:

Безоговорочное обещание права наций на самоопределение, выраженное Лениным, а также президентом США Вильсоном в его «Четырнадцать пунктов» в январе 1918 года, сделало невозможным для Британии и Франции наложить прямое колониальное правление на арабские страны, как они договорились в 1916 году². Поэтому они вышли с предложением, чтобы те же самые земли были переданы им Лигой Наций как «мандаты» под предлогом того, что таким образом территории якобы будут подготовлены к будущему самоуправлению. Ирак, Палестина, Трансиордания попали под британский мандат, Ливан и Сирия – под французский... Египетская монархия была установлена только для того, чтобы содействовать британскому управлению, она была свергнута египетской армией в 1952 году... С того времени Сирия, Иордания, Ливан и Ирак были вынуждены жестко бороться за установление своей независимости. Между тем, арабоязычные страны Северной Африки остались колониями: Алжир, Марокко и Тунис под Францией, Ливия под Италией. Они смогли освободиться только после Второй мировой войны. Маленький Кувейт также остался под колониальным управлением в виде британского протектората. [14]

Отец исламского модернизма Джалал аль-Дин аль-Афгани (1838-1897) путешествовал по мусульманскому миру и предупреждал о том, что Британия, Франция и Россия тайно сговариваются с местными правителями, чтобы грабить простых людей путём полюбовных соглашений на эксплуатацию природных и коммерческих ресурсов. Его предсказания оправдались. После Первой мировой войны границы и главы практически всех арабских стран назначались Британией и Францией³. В Иорданию назначили монарха, который даже не был местным жителем, он был из Саудовской Аравии. После развала Османской империи, 27 Апреля 1920 года на конференции в Сан-Ремо

Британия и Франция окончательно заключили секретную нефтяную сделку с целью монополизировать между ними всю будущую добычу нефти на Ближнем Востоке... Два года спустя, под давлением своей собственной марионетки короля Фейсала, добивавшегося независимости Ирака, премьер-министр Британии Ллойд-Джордж заявил: «Если мы уйдём, через год-два после нашего ухода мы увидим, что просто передали французам и американцам богатейшие в мире нефтяные поля» [15]

¹ Фромкин, «Мир, чтобы покончить со всяким миром» (Fromkin, “A Peace to End All Peace”), стр.26, 401. Современная Турция – это единственная часть бывшей Османской империи, которой было разрешено формально сохранить независимость. В 1919 году «две греческие дивизии высадились в Смирне на Эгейском побережье Турции, итальянские войска на юге в Адалии для исполнения плана расчленения Османской империи». Мустафа Кемаль возобновил сражения, и в двухлетней кровавой войне изгнал оккупантов из Турции (Эдмонд Тэйлор, «Падение династий» [Edmond Taylor, “The Fall of the Dynasties”, New York, Dorset Press, 1989], стр.387-391). Обнищавшая страна, номинально союзная сегодня Западу, это – всё что осталось от когда-то могущественной восточной империи.

² Прим. переводчика. Чтобы у читателя не оставалось сомнений в миротворческих намерениях Вильсона, приведём хронологию его правления.

В 1914 году американские колониальные войска совершили агрессию в Мексику; в 1915 году – в Гаити; в 1916 году – в Доминиканскую республику и в том же году опять в Мексику; в 1917 году – на Кубу; в 1918 году – в Панаму. Всё это время американцы не покидали и уже оккупированную Никарагуа.

В 1918 году американцы высадились в Мурманске, в Архангельске и во Владивостоке. Кстати, упоминание об агрессии США в Россию в 1918-1920 годах полностью изъято из всех основных американских учебников истории.

Реальной целью политики Вильсона был, естественно, передел колоний от Европы в пользу Америки под красивыми лозунгами самоопределения.

³ Италия передумала, а новая Советская Россия принципиально отказалась от всяких нарушений суверенитета. СССР отказался и от контроля над проливами Босфор и Дарданеллы, которые дали бы ему выход в тёплые морские порты, и, как позднее утверждали на Западе, за которые он якобы готов развязать войну.

Европейские христианские империи таким образом захватили огромные материальные богатства старой мусульманской Оттоманской империи. Надо не забывать, что мусульмане веками пытались завоевать Европу, и те, кто решал судьбу побеждённых народов, делали всё возможное, чтобы мусульманские страны никогда больше не смогли организовать сопротивление западным интересам.

Имея многовековой опыт завоеваний по принципу «разделяй и властвуй», Британия и Франция создали в арабском мире маленькие, нестабильные государства, чьи правители постоянно нуждались в поддержке своих западных хозяев для сохранения власти. Развитие этих стран находилось под контролем, и никто не собирался допускать, чтобы они когда-либо смогли представить угрозу Западу. Внешние силы заключили контракты со своими марионетками, которые позволяли им дешево покупать арабские ресурсы. Эти контракты невероятно обогащали феодальную элиту, но оставляли при этом большинство граждан в нищете. [16]

Когда искусственные маленькие слабые страны уже установлены, очень сложно убедить их правителей отказаться от личной власти и объединить эти зависимые государства в большую экономически сильную нацию. И наоборот, извне легко поддерживать раздоры для сохранения своей власти.

Всё это никогда не может быть открыто признано на Западе, иначе нео-меркантилистский мир развалится. Фикция суверенных правительств, равных прав, честной торговли, и так далее, должна продолжать существовать. Откровения на эту тему вызвали бы немедленные восстания и потерю контроля. Язык, который избегает упоминания этих реальностей, называется «дипломатией».

Начало восстановления независимости мусульманского мира

После Русской революции 1917 года, новое Советское правительство обнародовало секретные соглашения, подписанные в 1916 году Британией, Францией, Италией и Россией по разделу Ближнего Востока. Президент США Вудро Вильсон решил помешать их исполнению и выступил в Лиге Наций с предложениями, которые в конечном счёте привели к демонтажу колониализма¹. Он лично взял на себя роль представлять США в этом вопросе.

Статус главы государства дал президенту США право председательствовать на мирной конференции и устанавливать повестку дня. Это вызвало большие опасения у владеющих колониями европейских стран. Ллойд Джордж, который вёл переговоры от лица Британии и был автором раздела Ближнего Востока, сумел пресечь все попытки Вильсона дать независимость этим территориям. После изменений в результате выборов дома, президент Вильсон не сумел даже добиться согласия внутри США на то, чтобы присоединиться и возглавить Лигу Наций. Его надежды на мир оказались мертворождёнными. [17]

Когда Вторая мировая война поглотила богатство колониалистских правительств Европы, лишённый голоса мир стал освобождаться от своих кандалов. Некоторые из прежних марионеток стали гораздо более независимыми, другие были свергнуты. Последнее прямое управление на Ближнем Востоке было закрыто в начале 1970-х годов, когда Британия «даровала независимость Оману и маленьким шейхам, которые стали Бахрейном, Катаром и Объединёнными Арабскими Эмиратами». [18] Но непрямой контроль оставался, поскольку

¹ Прим. переводчика – не будем забывать, что эта книга написана для американцев, и она хотя бы частично должна быть приемлема для них. Естественно, что в 1917 году начало демонтажа системы традиционного колониализма положила отнюдь не речь Вильсона в Лиге Наций.

эти страны были экономически зависимыми. Независимость может прийти только к нации, у которой достаточно силы для защиты своего положения в торговле с другими.

Нефтяным монархам хорошо платят, чтобы они защищали интересы Запада

Своекорыстные интересы монархов мусульманских стран Ближнего Востока не позволили им защищать торговые интересы своих стран. Достижение равенства в торговле возможно через создание эффективной промышленности, эффективной экономической инфраструктуры, равного доступа к рынкам и равной оплаты труда. Феодалские мусульманские правительства зависят от западного оружия для подавления демократических движений, которые могли бы их свергнуть. Это приводит к закулисным сделкам, которые обогащают как правителей, так и западных торговцев оружием, и обделяют граждан. Безусловно, обнищавшее население имеет полные права на природные ресурсы внутри их собственных границ. Активная часть людей в мусульманских странах понимает, что существует конфликт интересов правителей и народов. В этих условиях и возник терроризм религиозных экстремистов.

У Советского Союза была длинная граница с исламскими странами. Запад отчаянно боролся против попыток сближения этих двух регионов. Если бы они объединили силы, исламские страны получили бы оружие для защиты своих ресурсов и, соответственно, силы для ведения переговоров по равноправной торговле. Ресурсы Советского Союза, объединённые с ресурсами восточных стран, могли бы сравниться с ресурсами Запада. Поскольку большинство мировых запасов нефти находятся внутри границ этих двух регионов, они могли бы диктовать миру высокие цены на нефть, и немалая часть материального богатства Запада могла бы перейти к Востоку. Отсюда огромные военные затраты Запада на поддержание контроля над изменчивым Ближним Востоком.

Мы должны помнить, что когда Советская Россия отказалась от секретных соглашений по разделу Ближнего Востока, она отказалась от всех прав и от притязаний на ресурсы за своими границами. Советская философия заключалась в развитии внутри своих границ и за счёт собственных ресурсов.

Западная политика состояла в том, чтобы препятствовать индустриализации окраин своих империй, в то время как Советская – в том, чтобы помогать развитию промышленности в странах, провозгласивших свою независимость. Поскольку у СССР было достаточно своей нефти, основные выгоды получали арабы в случае провозглашения своей независимости и проведения индустриализации.

Борьба за ресурсы и процессы производства материальных благ

Равные права означают равное использование ресурсов и равные возможности в процессах производства. Войны за мировое материальное богатство уничтожают сами эти ресурсы. Поскольку богатство происходит из ресурсов, агрессивные нации уничтожают то самое богатство, за которое они сражаются.

Вторая мировая война – хороший пример. Если бы воюющие нации признали, что все люди имеют право на долю в ресурсах и в создаваемых материальных благах, то огромное богатство, уничтоженное этой войной, сохранилось бы и продолжало бы производить новое

богатство. Затраченного только на одну эту войну хватило бы, чтобы вывести остальной мир на уровень самообеспечения и покончить с нищетой.

Контроль над ресурсами начинается с контроля над землёй

Контроль западных стран над мусульманскими народами через марионеточные правительства; «христианские» военные силы, расположенные в священной Мекке и используемые для нападения на другие исламские нации; еврейский анклав, контролирующей самую почитаемую мусульманскую святыню – мечеть аль-Акса в Иерусалиме, в сочетании с постоянным расширением израильских поселений на Палестинской земле при поддержке «христианских» наций – всё это воспринимается мусульманами во многом как продолжение Крестовых походов и захват «христианами» Святой земли.

Необязательно долго изучать историю, чтобы понять причины сегодняшнего терроризма пришедших в ярость мусульман. Любой народ будет воевать до конца за свою землю. Земля – источник жизни, смысл существования народа. Поэтому палестинцы сражаются единственным оставшимся у них оружием – смертниками, взрывающими себя и врагов. Запад контролирует Ближний Восток через военную силу и через своих доверенных лиц. Для многих из 1.2 миллиардов мусульман мира, террор – это последнее оружие для защиты своих земель и своего народа.

Огромные средства, потраченные нефтяными монархами на вооружения и на роскошную жизнь, можно было бы пустить на создание промышленности и современной экономической инфраструктуры. Промышленность дала бы товары местного производства потребителям этих стран. Индустриализированный Ближний Восток означал бы демократию, образование, отказ от феодализма.

Но поскольку нефтяные монархи не собираются отдавать свою власть, чего потребовало бы современное производство, то в мусульманских странах было построено очень мало промышленности, безработица превышает 50 процентов, и петля неравной торговли постепенно сужается. Хотя нефтяные монархи пока богаты, простые люди чувствуют свою нищету, и многие хорошо понимают, что пускание на ветер их родового наследства в виде нефтяных резервов в конце концов приведёт к ещё большему обнищанию. Отказ целому народу в праве распоряжаться своей судьбой порождает много ненависти.

Америка убеждает себя, что она стала мишенью террористов из-за своих свобод, из-за зависти к её высокому уровню материального достатка и из-за аморального стиля жизни. Если так, тогда почему Швеция, Дания или Голландия не стали мишенями террористов? Они так же свободны, их материальные стандарты так же высоки, и даже для самих американцев их стиль жизни выглядит аморальным¹.

Американские государственные деятели прекрасно знают, откуда, помимо исторических причин, появилась ненависть. Лагеря террористов были созданы американским ЦРУ для обучения террористов как раз тому, что они сделали с Всемирным торговым центром и Пентагоном. Только целями должны были стать конкуренты капитализма. Американские бомбы уничтожают учебные лагеря, построенные американцами, и убивают террористов,

¹ Прим. переводчика – имеются ввиду открытые гомосексуалисты в правительствах упомянутых стран, легальность проституток, наркотиков и т.д.

обученных американцами. Америка сейчас охотится по всему миру за всё ещё активными элементами из тех 80 тысяч террористов, которых она сама обучила.

Но террористы, подготовленные американцами – только часть большой атаки на конкурентов капитализма. Весь мир знает о разрушениях на нескольких акрах земли в Нью-Йорке. Но немногие знают, что в практически беззащитном Северном Вьетнаме были разрушены почти все здания высотой более одного этажа. Они были разрушены самим Империализмом, когда надо было подавить тех, кто осмелился попробовать взять свою судьбу в свои руки. Менее трёх тысяч человек погибло в Нью-Йорке, более четырёх миллионов было убито во Вьетнаме, половина из них – дети и женщины. От двенадцати до пятнадцати миллионов были убиты, и сотни миллионов умерли от физических и экономических разрушений по мере того, как капитализм успешно подавлял попытки движения к свободе бывших колоний в период после Второй мировой войны.

Мы не знаем, какие именно секреты пытается скрыть нынешняя война с терроризмом. Но мы знаем, что террористы уже атаковали американские посольства и инфраструктуру за границей и собирались атаковать цели внутри Америки. В конце концов, такие приготовления террористов требуют множества телефонных переговоров. Эшелон (ECHELON), американская система электронного слежения, перехватывает и анализирует (через ключевые слова, выделяемые компьютерами) практически все сообщения, посылаемые в мире через сотовую и радиосвязь, и многое из того, что передаётся по проводам. Несомненно, что обнаружение опасных сообщений приводит к детальному анализу всего потока разговоров с определённых телефонных номеров. Со временем, почти все ячейки террористов и основы их планов становятся известными.

Мы знаем, что нынешняя основная цель войны с терроризмом, Осам бин Ладен, работал с ЦРУ и с пакистанскими спецслужбами для установления лагерей подготовки террористов в Афганистане. Пока он и другие члены Аль-Каиды терроризировали противников капитализма, они классифицировались как «бойцы свободы». Как только они повернули своё оружие против американских политических и экономических символов, они стали террористами. Конечно, они всегда были террористами, но просто западные СМИ игнорировали то, что они разрушали политическую и экономическую инфраструктуру конкурентов Запада.

Западные СМИ пренебрегали освещением терроризма, направленного против других. Реальность так сильно искажена огромной машиной манипуляции общественным сознанием Запада, что сейчас очень сложно понять, что происходило на самом деле. Мы знаем, что Осам бин Ладен одобрил атаки на Америку. Но ведь западные лидеры тоже восхваляли атаки на своих конкурентов. Мы знаем, что Аль-Каида посвятила себя разрушению Америки. Но именно Америка обучила их тому, как терроризировать Афганистан и Советский Союз, в результате чего погибли сотни тысяч невинных людей. Когда оружие было повернуто террористами против своих учителей и благотворителей, погибло несколько тысяч.

Известно, что любая империя сознательно создаёт врагов, чтобы оправдать свою политику экспансии и подавления. Известно, что для начала войн специально создаются поводы, которые позволяют получить поддержку войны своими гражданами. Для создания поводов разрешаются нападения, которые можно было предотвратить, и эти нападения ведут к смерти собственных граждан. История изобилует такими примерами, в Америке можно вспомнить уничтожение линкора «Мэйн» в Гаване, которое спровоцировало Испано-Американскую войну, и Пёрл-Харбор, который поднял американцев на Вторую мировую войну.

Существует возможность, что координация террористических атак на Америку производилась из Ирака. Но если это и так, то это не терроризм¹. В конце концов, Америка возглавляет одиннадцатилетнюю войну против Ирака, убила сотни тысяч людей и разрушила большую часть инфраструктуры страны. Атака Ирака на Америку была бы законным актом самозащиты независимо от того, какими средствами она бы осуществлялась.

Запад считает, что он должен контролировать огромные нефтяные поля вокруг Каспийского моря. Афганистан – один из ключей к этому контролю, и он сейчас установлен. Планировавшийся нефтепровод через Афганистан теперь безопасен, кроме этого, практически все восточные республики бывшего СССР присоединились к Натовскому названному в Оруэлловском стиле военному блоку «Партнёрство во имя мира». Эти бывшие советские республики получают оружие от НАТО и будут обучаться совместно с войсками НАТО и совместно проводить манёвры. Крупные войны развязываются за ресурсы, количество которых ограничено. Настоящие исследователи должны близко рассмотреть ресурсы как основную причину войны с терроризмом. Но придётся смотреть довольно глубоко, поскольку это не описано в учебниках истории. Учебники будут писать не о внешней дестабилизации Советского Союза и Афганистана, а о саморазрушении СССР и о «войне с терроризмом».

Конечно, террористы должны быть нейтрализованы, но должны быть прекращены и огромное насилие, угнетение и репрессии, проводимые Западом.

Одна из интересных сторон американской истории в том, что обученные Америкой террористы были «бойцами за свободу» до тех пор, пока они терроризировали и дестабилизировали конкурентов Америки, но они тут же сделали террористами, когда повернули своё оружие против Америки. Соккрытие американского участия в навязывании жестокого насилия в отношении других народов – пример прекрасного использования системы манипуляции общественным сознанием.

В любом обществе есть некоторое количество обозлённых диссидентов. Но если нет подавления со стороны имперского центра, и у людей есть возможность влиять на свою собственную судьбу, то у террориста, который приносит ущерб невиновным людям, не будет последователей. В относительно справедливом мире террористам негде спрятаться даже внутри своих стран, их очень мало, и нет нужды задействовать целую армию, чтобы найти их². Люди любой страны отрекутся от них.

В то же время, если экономическая несправедливость и угнетения других будут продолжаться, угнетённые будут осознавать своё положение. Хотя нынешние сети террористов будут разрушены, достаточно будет одного убеждённого террориста, чтобы серьёзно навредить людям, путешествующим или работающим за границами имперских центров.

Если мы хотим мира и безопасности, если мы хотим устранить терроризм, у нас нет иного выбора, кроме как делить ресурсы по справедливости и давать возможность всем на равных участвовать в процессах производства. Если сильные 20 процентов будут продолжать контролировать мир, эти 20 процентов будут богатыми, но они не будут жить в безопасности, в то время как оставшиеся 80 процентов будут нищими, и тоже будут жить в

¹ В западной прессе нет даже намёка на то, что Ирак может стоять за террористическими атаками. Надо почитать исламскую прессу, чтобы найти такие намёки. Деятели западных государств не посмели бы признать эту возможность, потому что продолжающиеся бомбёжки Ирака сделали бы «войну с терроризмом» незаконной.

² Во время нынешней «войны с терроризмом» случайные террористические атаки возможны в любой стране мира, но они не станут массовыми. Но это только при условии, что западные имперские центры не облагодетельствуют после очередной лёгкой победы. Запад не рискнёт сократить своих военных, если будет продолжаться обнищание окраин мира, в то время как мировые центры будут становиться богаче.

опасности. Само существование ядерного, химического и биологического оружия – это бомба замедленного действия, которая должна быть обезврежена путём справедливого деления ресурсов. В противном случае под угрозой будет существование всей человеческой расы.

Список литературы к Приложению Б

1. George Ostrogorsky, *History of the Byzantine State* (New Jersey: Rutgers University Press, 1969), p. 53; J.M. Roberts, *The Triumph of the West* (London: British Broadcasting Company, 1985), p. 67.
2. Ralph V.D. Magoffin and Frederic Duncalf, *Ancient and Medieval History* (New York: Silver Burdett and Company, 1934), pp. 449, 673. See also Barnet Litvinoff, *The Burning Bush* (New York: E.P. Dutton, 1988), pp. 53-4, 74-5, 80-5, 199.
3. Roberts, *The Triumph of the West*, p. 180.
4. Jared Diamond, *Guns, Germs, and Steel: The Fates of Human Societies* (New York: W.W. Norton, 1999) and *The Third Chimpanzee: The Evolution and Future of the Human Animal* (New York: HarperCollins, 1992).
5. David Fromkin, *A Peace to End all Peace* (New York: Avon Books, 1989), p. 46.
6. Jaques Benoist-Mechin, *The End of The Ottoman Empire* (ISBN 3-89434-008-8, no publisher or date noted), p. 104; see also, Fromkin, *A Peace to End All Peace*, esp. pp. 46-48, 95.
7. Benoist-Mechin, *End of the Ottoman Empire*, p. 104.
8. Benoist-Mechin, *End of the Ottoman Empire*, p. 104.
9. Benoist-Mechin, *End of the Ottoman Empire*, pp. 162-63.
10. Fromkin, *A Peace to End All Peace*, p. 66; Christopher Layne, "America's Stake in Soviet Stability," *World Policy Journal* (Winter 1990-91): esp. pp. 66-67; Karl Polanyi, *The Great Transformation* (Boston: Beacon Press, 1957), p. 19.
11. Polanyi, *Great Transformation*, p. 19.
12. Fromkin, *A Peace to End All Peace*, pp. 28-29; see also pp. 49, 66.
13. Layne, "America's Stake in Soviet Stability," pp. 66-67.
14. Feroz Ahmad, "Arab Nationalism, Radicalism, and the Specter of Neocolonialism," *Monthly Review* (Feb. 1991): pp. 30-31.
15. Fromkin, *A Peace to End All Peace*, pp. 509, 534. See also Noam Chomsky, "Oppose the War," *Z Magazine* (Feb. 1991): p. 62.
16. Fromkin, *A Peace to End All Peace*, esp. pp. 45, 49, 66, 74-75, 139, 192-95, 264, 286-88, 392, 401, 410, 493, 506, 512-14, 462, 562. See also Elie Kedourie, *England and the Middle East* (London: Bowes and Bowes, 1956).
17. Fromkin, *A Peace to End All Peace*, pp. 253, 257, 262, 389-402.
18. Stephen Shalom, "Bullets, Gas, and the Bomb," *Z Magazine* (Feb., 1991): p. 12.

ОГЛАВЛЕНИЕ

ОТ АВТОРА.....	3
<i>I</i>	4
Музей науки	4
Логическое программирование	4
Свободный рынок.....	5
<i>II</i>	7
Чрезвычайное положение	7
Свободная пресса.....	7
Новая Римская Империя	9
Бои по всем направлениям	9
Вперёд на Запад	11
<i>III</i>	12
Узкоглазый Вавилон	12
Несвободный рынок	12
Модель иглы Кошея	13
Серебряный экран	15
На Западном фронте без перемен	16
<i>IV</i>	17
Новый Голливуд	17
Электронный ангар.....	18
Лучшая в мире корпорация	19
Виртуальный наркотик	21
<i>V</i>	23
Дым Отечества	23
Цивилизованный потребитель	25
Ошибка Капитала	27
ГЛАВА 1. ПРЕДМЕТ И МЕТОДЫ АНАЛИЗА.	29
ПРЕДМЕТ И ПОДХОДЫ.....	29
Предмет анализа	29
Подходы к анализу	30
Некоторые термины	32
МЕТОДЫ АНАЛИЗА.....	34
<i>Законы диалектики</i>	34
<i>Основные понятия системного анализа</i>	36
Анализ и Синтез	36
Модель	36
Система.....	37
<i>Основы ТРИЗ</i>	41
Многоэкранная схема сильного мышления	41
Линии жизни технических систем	42
Закон увеличения степени идеальности системы	45
Элементы АРИЗ.....	46

Метод моделирования «маленькими человечками»	48
Приёмы разрешения противоречий	48
<i>Герой нашего времени</i>	49
ГЛАВА 2. НАУКА И РЕЛИГИЯ	51
ОТНОСИТЕЛЬНОСТЬ МАТЕРИАЛИЗМА	51
I	51
Материализм и сознание	51
Материализм и общество	52
Теория Отражения	52
Модели науки и религии	53
II	54
Познание и общение	54
Изменение потребностей человека	55
Зависимость потребностей от общения	56
Общество изобилия и материализм	57
Общество и общественное сознание	59
III	60
Положительная обратная связь в науках об обществе	60
Переход познавательной модели в управляющую	61
Добро, Зло и цели науки	62
Язык науки и общественное сознание	62
Превращение науки в религию	63
Точки Привязки	65
I	65
Мир отражений	65
Понятие точек привязки	65
Виды точек привязки	67
Появление точек привязки	67
II	67
Заряды точек привязки	67
Изменение зарядов	68
Противоречия и заряды	68
III	69
Хождения духа	69
Точки привязки общества	69
Защита точек привязки	70
IV	70
Религия и точки привязки	70
Структура религии	71
Точки привязки в разных обществах	73
ГЛАВА 3. ЭВОЛЮЦИЯ НАСИЛИЯ	74
ДВА ПРЕДСТАВЛЕНИЯ ОБ ОБЩЕСТВЕ	74
Две стороны человека	74
Основные постулаты религий	75
Принципы поведения человека	76
Потребности человека на третьем участке S-кривой	78

ЭВОЛЮЦИЯ НАСИЛИЯ.....	79
Насилие и управление.....	79
Четыре вида контроля.....	79
Переход от одного вида контроля к другому.....	82
Государство – защита и насилие.....	83
ИЕРАРХИЯ КАК СИСТЕМА ВЛАСТИ.....	84
Иерархия насилия и иерархия защиты.....	84
Развитие и разложение иерархии.....	85
Оцифровка иерархии.....	85
АБСОЛЮТИЗАЦИЯ ВЛАСТИ ДЕНЕГ.....	88
I.....	88
Частная собственность.....	88
Понятие класса и вера.....	88
Корпорация.....	90
II.....	91
Механизм власти денег.....	91
Власть денег и демократия.....	91
Место государства в религии денег.....	93
Понимание свободы в религии денег.....	94
ГЛАВА 4. ВОЗНИКНОВЕНИЕ РЕЛИГИИ ДЕНЕГ.....	97
МАТЕРИАЛИСТИЧЕСКИЕ УСЛОВИЯ ВВЕДЕНИЯ РЕЛИГИИ ДЕНЕГ.....	97
I.....	97
Одномерная конкуренция в средневековой Европе.....	97
Добрая старая Англия.....	98
Восстановление рабства.....	99
II.....	100
Рабство как причина возникновения капитализма.....	100
Экономическая необходимость уничтожения христианства.....	101
Свержение христианской власти в Англии.....	102
III.....	104
Корпорация как захватническая армия.....	104
Счётная книга.....	106
Многомерная конкуренция и развитие производства.....	107
Оружие как двигатель промышленности.....	107
ИЗМЕНЕНИЕ СОЗНАНИЯ ПРИ ВВЕДЕНИИ РЕЛИГИИ ДЕНЕГ.....	109
I.....	109
Уничтожение целостности христианства Реформацией.....	109
Уничтожение виртуального мира церкви.....	110
От власти бога к власти капитала.....	110
Изменение точек привязки на денежные.....	111
Структура традиционных религий и переход к капитализму.....	112
II.....	114
Религия прогресса и религия денег.....	114
Зарождение естествознания.....	115
Особенности языка цифр и физики.....	118
III.....	120
Дробление сознания человека.....	120

Номер вместо имени	123
Язык для управления и язык для гармонии	125
Цели науки	126
ЖРЕЦЫ РЕЛИГИИ ДЕНЕГ	128
I	128
Раздавите гадину	128
Представления масонов о мире	130
Однопартийная система религии денег	132
Властелин президентов	133
II	136
Избранный народ	136
Мир создан для меня	137
ГЛАВА 5. МИРОВОЗЗРЕНИЕ В РЕЛИГИИ ДЕНЕГ.	142
ФОРМУЛА ПРИБЫЛИ КАК ЯЧЕЙКА ОБЩЕСТВА	142
Семья у христиан, формула прибыли в религии денег	142
Удовольствие от насилия как суть прибыли	143
Двойственность сознания	145
Одномерный мир	146
Страх и жадность	146
Материализм как любовь к вещам	147
Вывернутый человек	148
Эгоизм	150
Потребление против создания	151
ТОВАРНО-ДЕНЕЖНЫЕ ОТНОШЕНИЯ	152
Операции купли-продажи	152
Конкуренция и специализация	153
Жизнь в иерархии	154
Поклонение силе	155
Иерархия вещей	156
Выдвижение наверх	157
ЭКОНОМИЧЕСКОЕ ЖИВОТНОЕ И ЕГО СМЕРТЬ	158
Принцип относительности как модель деградации	158
Хлеба и зрелищ	159
Уничтожение семьи	163
ГЛАВА 6. ОСНОВЫ ФУНКЦИОНИРОВАНИЯ РЫНКА.	167
ЗАКЛЯТИЕ СТОИМОСТИ	167
<i>Понятие Стоимости</i>	167
Экономика: религия или наука?	167
Возникновение стоимости	168
Относительность стоимости	169
Субъективность стоимости в пространстве и во времени	169
Субъективность стоимости в одном сознании	169
Субъективность всеобщего эквивалента стоимости	170
<i>Теории стоимости</i>	171
Теория стоимости в рыночной экономике	171
Трудовая теория стоимости	172

Теории стоимости как религии	174
Проблемы трудовой теории стоимости.....	174
Стоимость и S-кривая потребностей человека	175
Советская теория стоимости	177
Три мифа религии денег	178
Арифметическая модель мира.....	178
Торговля против производства	179
Рост экономики как рост транзакций	180
Модель рыночной экономики	183
I.....	183
Аксиомы рыночной экономики	183
Полнота модели	184
Понятие товара	185
Понятие денег	185
Эволюция и идеализация денег.....	187
Разделение функций накопления и обращения	189
II.....	190
Получение прибыли с помощью товара.....	190
Выбор товара максимальной прибыли.....	193
Накопительные и временные товары	194
III.....	194
Способы увеличения богатства.....	194
Механизм пирамиды	195
Перенос стоимости временными товарами	197
Вторичный контур в религии денег.....	198
Идеализация товаров и людей.....	199
ГЛАВА 7. КРИЗИСЫ РЕЛИГИИ ДЕНЕГ.....	201
Кризисы и политэкономию.....	201
Кризисы и классическая политэкономию	201
Теория Кейнса.....	202
Монетаристский подход	203
Марксизм и кризисы капитализма	204
Модель кризисов	206
<i>Кризисы накопления</i>	206
I.....	206
Концентрация богатства	206
Необходимость перераспределения капитала	207
Естественное перераспределение капитала	208
Долг как способ перераспределения.....	210
II.....	211
Принудительное перераспределение капитала	211
Окончательное вымывание капитала наверх.....	212
Причины концентрации капитала.....	212
Принудительное ограничение концентрации	214
<i>Кризисы обращения</i>	216
Производство товаров и обращение денег.....	216
Концентрация капитала и обращение денег	217

Выведение денег из оборота.....	217
Сохранение пропорций в иерархии.....	218
Идеальное золото и пустой товар.....	219
<i>Кризисы и пирамиды</i>	220
<i>I.</i>	220
Пирамиды и спекулятивные эпизоды.....	220
Пирамиды как причина роста и причина кризиса.....	221
Главные пирамиды религии денег.....	222
Механизм пирамиды недвижимости.....	223
Пирамида долга.....	225
<i>II.</i>	227
Теория большого дурака.....	227
Фазы спекуляций.....	227
История спекуляций.....	230
<i>Вторичный контур и кризисы</i>	232
<i>I.</i>	233
Составляющие вторичного контура.....	233
Условия возникновения вторичной стоимости.....	237
Связи во вторичном контуре.....	238
<i>II.</i>	241
Положительные обратные связи.....	241
Замыкания контуров.....	241
Неустойчивость и отрыв от товара.....	244
<i>III.</i>	246
Некоторые признаки больших спекуляций.....	246
Вечное процветание.....	248
Комбинированные спекуляции.....	249
<i>История Великой депрессии</i>	251
Цветущие 1920-е.....	251
Биржевой бум.....	252
Обвал.....	252
Первые годы депрессии.....	254
Попытки борьбы с депрессией.....	255
Продолжение депрессии.....	256
<i>Последствия борьбы с кризисами</i>	257
Утрата устойчивости.....	257
Перепотребление.....	257
Коммерциализация всех отношений.....	258
Разрыв управляющих связей.....	259
Увеличение насилия.....	259
<i>КРИТИКА КРИТИЧЕСКОЙ КРИТИКИ</i>	261
<i>I.</i>	261
Двойственность марксизма.....	261
Возникновение марксизма.....	262
Почему марксизм?.....	264
<i>II.</i>	265
Принципы исторического материализма.....	265
Критика ключевых понятий исторического материализма.....	266
Другие понятия исторического материализма.....	268

<i>III</i>	270
Принципы политэкономии свободного рынка.....	270
Критика ключевых понятий политэкономии марксизма.....	274
Другие понятия политэкономии марксизма.....	277
ГЛАВА 8. СВОБОДНЫЙ И КОНТРОЛИРУЕМЫЙ РЫНОК.....	280
Точки контроля рынка.....	280
Контроль системы через контроль отдельных элементов.....	280
Виды насилия и государственная защита.....	281
Эволюция методов управления колониями.....	282
Точки контроля рынка.....	283
НЕРАВНЫЙ ОБМЕН ТОВАРАМИ.....	288
Обмен простых товаров на сложные.....	288
Обмен необходимых товаров на удовольствия.....	289
Обмен товаров на информацию.....	290
Монополизация жизненноважных товаров в колониях.....	290
Контроль остальных элементов товарного обмена.....	292
ФИНАНСОВОЕ УПРАВЛЕНИЕ МИРОМ.....	295
<i>Управление иерархией валют</i>	295
Финансовое управление как вид религиозного управления.....	295
Управление валютами через золото.....	296
Управление валютами через долг колоний.....	297
Устойчивость валюты и золотой запас.....	298
Устойчивость валюты и ёмкости рынков.....	299
<i>Управление накоплением</i>	300
Хранение денег в иностранных банках.....	300
Изъятие денег через займы.....	303
Изъятие денег через инвестиции.....	304
Обмен товаров на пирамиду государственного долга.....	306
Обмен товаров на рынки казино, на пирамиды акций и недвижимости.....	309
<i>Управление обращением</i>	312
Сдерживание товарообмена между странами через обращение.....	312
Сдерживание производства внутри стран через обращение.....	313
Замена местной валюты на чужую.....	314
Мировые цены и мировая разница в оплате труда.....	315
Финансовые набеги.....	316
ГЛАВА 9. УПРАВЛЕНИЕ СОЗНАНИЕМ.....	319
УПРАВЛЕНИЕ ТОЧКАМИ ПРИВЯЗКИ.....	319
<i>I</i>	319
Религиозное управление сознанием.....	319
Управление внутренним миром человека.....	320
Из чего же, из чего же, из чего же.....	321
<i>II</i>	323
Контролируемые и неконтролируемые точки привязки.....	323
Управление познанием и общением.....	324
Управление отражением.....	325
Управление отражением группы людей.....	326

III.....	328
Управление прошлым, настоящим и будущим	328
Управление желаниями.....	329
Каналы доступа к сознанию	331
ОПЕРАЦИИ С ТОЧКАМИ ПРИВЯЗКИ	334
I.....	334
Исходный и желаемый набор точек привязки.....	334
Введение точки привязки	335
Удаление точки привязки	336
Изменение заряда точки привязки.....	338
II.....	339
Присоединение, ведение, изменение	339
Алгоритм введения и изменения заряда точки привязки.....	341
Изменение гибкости сознания.....	343
Готовые наборы точек привязки	344
РАБСТВО СОЗНАНИЯ В РЕЛИГИИ ДЕНЕГ	346
I.....	346
Рабство сознания	346
Уничтожение способности мыслить	347
Замена реальных причинно-следственных связей на фиктивные	350
II.....	350
Бизнес-инструменты как средства насилия над сознанием	350
Корпорация как деструктивная секта	351
III.....	354
Последствия рабства сознания для психики человека.....	354
Рабство сознания женщин	356
Рабство сознания детей.....	358
Последствия рабства для сознания общества	361
ВВЕДЕНИЕ НОВЫХ ТОВАРОВ.....	363
I.....	363
Товары и точки привязки.....	363
Цены и ценности.....	364
II.....	365
Ведение новых товаров на материальном уровне.....	365
Ведение функциональных товаров в сознание.....	367
Ведение товаров удовольствия в сознание	369
Введение статусных товаров в сознание.....	371
Нужны ли человеку товары?	374
III.....	375
Создание системы виртуального мира	375
Виртуальный мир компьютерных игр.....	378
Хождения по кругу	379
ГЛАВА 10. ЗАЩИТА СОЗНАНИЯ.....	380
Индивидуальная защита сознания	380
<i>Построение индивидуальной защиты.....</i>	380
I.....	380
Составление карты	380

Засечение атаки.....	381
Механизм защиты на микро-уровне.....	382
II.....	384
Работа с каналами.....	384
Методы анализа информации.....	385
Работа с готовыми отражениями.....	388
Песочный ящик и Резервная копия.....	388
Особенности защиты сознания в религии денег.....	389
<i>Защита от двойного сознания</i>	391
I.....	391
Понимание двойного сознания.....	391
Противостояние двойного и человеческого сознания.....	392
Введение трёхслойного сознания.....	395
II.....	396
Защита от присоединения – ведения – изменения.....	396
Создание эшелонированной защиты.....	396
III.....	398
Структура сложной защиты от двойного сознания.....	398
Перехват управления.....	400
Структурные проблемы сложной защиты.....	401
КОНТРУДАР.....	404
I.....	404
Обратный инжиниринг рекламы.....	404
Пример восстановления причинно-следственных связей.....	406
Обратный инжиниринг телевизионной рекламы.....	407
II.....	408
Анти-идол.....	408
Серия «Методы разные, результаты – те же».....	410
ЗАЩИТА СОЗНАНИЯ ОБЩЕСТВА.....	414
I.....	414
Открытое общество = общество, открытое для насилия.....	414
Защита системообразующих точек привязки общества.....	414
Система защиты сознания общества.....	415
II.....	418
Цензура как защита каналов доступа к сознанию.....	418
Защита от концентрации власти над сознанием.....	419
Гражданская оборона.....	420
ГЛАВА 11. ДИАЛЕКТИКА ИСТОРИИ.....	421
История Запада.....	421
I.....	421
Сжатие времени.....	421
Возникновение христианства.....	422
Перехват управления христианством.....	424
Мировоззрение Ветхого завета.....	425
Мировоззрение Нового завета.....	426
Преданья старины глубокой.....	427
II.....	428

Жрецы иудаизма и товарно-денежные отношения	428
Мир символов Каббалы	431
Каббала и цель жизни	433
Каббала и возникновение европейского естествознания	435
Материализм и уничтожение духовного мира	438
Конкуренция религии денег с христианством.....	439
<i>III.</i>	440
Победное шествие материализма.....	440
Образование Соединённых Корпораций и возникновение Орды	441
Фашизм – религия денег в открытом виде.....	442
<i>IV.</i>	449
Борьба религии денег с социализмом и возникновение общества изобилия	449
Системный переход к идеалистическому обществу в 1960-е годы.....	450
Особенности системного перехода 1960-х годов.....	452
<i>V.</i>	456
Переворот отражения	456
Необходимость окончательного уничтожения христианского мира	457
Языческая революция	462
Пять поколений американцев	466
<i>VI.</i>	467
Стагнация 1970-х и религиозный экстремизм 1980-х годов	467
Глобализация и «либерализация»	468
Корпо-фермы	472
Корпорации крупнее стран	474
<i>VII.</i>	476
Уничтожение конкурирующих религий	476
Следствия из принципа относительного преимущества	477
Создание брэнда «Мирового терроризма».....	479
Наёмные армии Соединённых Корпораций	483
<i>VIII.</i>	484
Дальнейшее развитие товарно-денежных отношений	484
Дальнейшее развитие общества	486
Развитие Китайской Народной Корпорации.....	490
<i>IX.</i>	492
Достижение пределов.....	492
Финансовый кризис	493
Массовая дегенерация	495
Экологический кризис	498
<i>X.</i>	500
Основные этапы в истории Запада	500
История России и Советского Союза	503
<i>I.</i>	503
Появление религии денег в России.....	503
Захват власти погаными в России.....	505
Октябрьская революция.....	511
Нам не нужно золотого кумира.....	511
<i>II.</i>	512
Ленин и марксизм	512
Маркс и марксизм.....	517

<i>III</i>	522
Построение новой религии.....	522
Общество как церковь, партия как орден.....	523
Индустриализация.....	526
<i>IV</i>	528
Россия во времена Святого Иосифа.....	528
Усиление религиозной борьбы в конце 1930-х годов.....	529
Ощущение счастья.....	534
<i>V</i>	534
Начало разрушения Советского Союза.....	534
Системный переход в СССР в 1960-е годы.....	536
Выбор 1960-х.....	537
<i>VI</i>	542
Последствия сохранения примата материализма.....	542
Возникновение культа экономики.....	544
Развитие товарно-денежных отношений в СССР.....	549
Анти-управление желаниями в СССР.....	552
<i>VII</i>	556
Общество накануне перестройки.....	556
Предрассудки перестройки в экономике.....	559
Предрассудки перестройки в политике.....	565
<i>VIII</i>	569
Гласность как тотальное насилие сознания.....	569
Введение власти поганого идола.....	572
Поганое иго на Руси.....	579
ГЛАВА 12. СВЯТОЕ И ПОГАНОО ОБЩЕСТВА.....	585
СВЯТОЕ ОБЩЕСТВО.....	585
Святое общество.....	585
Внутренний мир общества.....	587
Прямые отношения между людьми.....	588
Разведение противоречий.....	590
МАТЕРИАЛЬНЫЕ ПРИНЦИПЫ.....	592
<i>I</i>	592
Преимущества религии денег.....	592
Принципы и проблемы материальной организации.....	596
<i>II</i>	598
Проблема разделения труда.....	598
Планирование.....	601
<i>III</i>	603
Проблема города.....	603
Проблема развития науки.....	607
<i>IV</i>	609
Проблема частной собственности.....	609
Права распоряжения в новом обществе.....	612
<i>V</i>	614
Проблема денег.....	614
Единая система обмена продуктами труда.....	616
Функции денег без денег.....	622

ВЫСШИЙ СИМВОЛ СВЯТОГО ОБЩЕСТВА	627
I	627
Объединение людей	627
Бог-Отец	627
Бог – Общественное сознание	629
Бог и материализм	630
Бог, Родина, Общественное сознание	632
II	634
Профессия – жрец	634
Советы постороннего	637
Время первосвященников	639
ПОГАННОЕ ИЛИ СВЯТОЕ НАСТОЯЩЕЕ	640
<i>Развитие капитализма в России</i>	640
I	640
Дикий и «цивилизованный» капитализм	640
Языческий этос либерализма	641
Программа президента	644
II	648
Относительная скорость процессов	648
Поколение пепси	649
Спасите ваши души	651
<i>Советский Союз</i>	652
Последнее поколение	652
Советский Союз	654
Тридцатилетняя война	656
<i>Вторая Великая Отечественная война</i>	659
I	659
Столетний план Орды	659
Текущее соотношение сил	660
Цели войны	662
II	663
Разделение общества на людей и поганых	663
Избавление сознания от идолов	665
Восстановление целостной картины мира	665
Перемечтать	669
Гражданская война рекламе	670
III	672
Святой фронт и тыл	672
Духовный мир Советского Союза	674
Святая Русь и Советский Союз	675
Сопровляйтесь	677
<i>Политическая программа</i>	679
I	679
Отделение церкви денег от государства	679
Немедленные меры по борьбе с насилием	680
Отношения с предпринимателями	682
Отношения с Соединёнными Корпорациями	684
2017 год	685
II	688

Смерть брэндам религии денег	688
Пять шагов – начни сегодня	694
Во имя	695
ПРИЛОЖЕНИЕ А.....	697
Дж.В.Смит. О ПРИЧИНАХ ЭКОНОМИЧЕСКОГО НЕРАВЕНСТВА СТРАН.....	697
От переводчика	697
Экспоненциальная разница в накоплении капитала при «свободной торговле».....	697
История возникновения «грабежа торговлей»	699
Свободная торговля по Адаму Смигу как лживая сказка для колоний	701
Любая свобода базируется на свободе экономики.....	703
Америка выбирает союз со своими европейскими родственниками	705
История подтверждает правоту Фридриха Листа	707
Список литературы к Приложению А	708
ПРИЛОЖЕНИЕ Б.	710
Дж.В.Смит. ИСТОРИЧЕСКИЕ ПРИЧИНЫ ТЕРАКТОВ 11 СЕНТЯБРЯ 2001 ГОДА.....	710
От переводчика	710
История Крестовых походов	710
Возвышение Оттоманской империи	711
Основные причины возвышения Запада и упадка мусульманского Востока	713
Упадок Оттоманской империи	713
Претензии на добычу	714
Европейцы перекраивают карту исламского мира	715
Начало восстановления независимости мусульманского мира	717
Нефтяным монархам хорошо платят, чтобы они защищали интересы Запада	718
Борьба за ресурсы и процессы производства материальных благ.....	718
Контроль над ресурсами начинается с контроля над землёй.....	719
Список литературы к Приложению Б.....	722
ОГЛАВЛЕНИЕ	723

Дмитрий Неведимов, 22 сентября 2003 года.

Авторские права сохраняются. Разрешается некоммерческое распространение этой книги в электронном виде, при условии воспроизведения её целиком.